

WEHRFRITZ



SCHULE, HORT &
GANZTAGSBETREUUNG

2026



DAS FENSTER ZUR WELT®

WELTPREMIERE EINES INNOVATIVEN LERNSYSTEMS

Das Fenster zur Welt® verbindet haptische Erfahrung mit digitaler Technologie und spannt so den Bogen vom Entdeckergeist, über interaktives Lernen bis hin zur Steigerung der Sprachkompetenz.



Erfahren Sie mehr
unter www.wehrfritz.com





Wehrfritz. Wir schaffen Lernräume, die Geborgenheit schaffen.

Betreuung braucht Räume für Lernen und Konzentration ebenso wie für Spiel, Ruhe und Entspannung. Seit fast 90 Jahren gestalten wir inspirierende Lernwelten und Möbellösungen für Schule, Hort und Ganztagsbetreuung – Umgebungen, in denen sich Kinder gesehen fühlen und sich entfalten können.

Nachhaltigkeit ist für Wehrfritz gelebte Verantwortung und prägt unsere ganzheitliche Planung. Als Komplettausstatter begleiten wir Bildungseinrichtungen

von der Beratung über die Konzeption bis zur Umsetzung und darüber hinaus. So entstehen durchdachte Räume, die Kinder fördern, Fachkräfte entlasten und Bildung erlebbar machen. Lernräume, die Geborgenheit schaffen.

Auf den folgenden Seiten erhalten Sie einen Einblick in unsere Raumkonzepte, die individuelle Lösungen für Ihre Einrichtung bieten – flexibel, passgenau und pädagogisch fundiert.

**Geprüfte Qualität hat
bei Wehrfritz Tradition.**



**Nachhaltigkeit
aus Überzeugung.**



Die Habermass GmbH & Co. KG ist PEFC zertifiziert.

The mark of responsible forestry.



**Unsere Zertifizierungen:
Ihr Plus an Sicherheit
und Vertrauen.**





» Aus meiner persönlichen Erfahrung weiß ich, neurodivergente Kinder sind meist nur die ersten aber nicht die einzigen, die uns zeigen, wenn es im Unterricht zu wenig gute Pausen und zu wenig Bewegung gibt. «

Maria-Annett Pfefferlein
Produktdesignerin bei WEHRFRITZ

Ein Klassenraum einer Schulklasse der 3. Jahrgangsstufe nach den Ansätzen des Churermodells von Reto Thöny.

Ein multifunktionaler Raum für alle.



Von abgeschirmten Lernorten und Ruheinseln profitieren alle Kinder.



WEHRFRITZ

Kinder stehen im Mittelpunkt der Raumgestaltung

Wir gestalten multifunktionale Räume, die Kindern vielfältige Möglichkeiten eröffnen, sich kreativ und schöpferisch auszuprobieren. In der Ganztagsbetreuung wird Schule zum Lebensraum – ein Ort für Bildung, Bewegung, Begegnung und Beziehung. Dafür braucht es durchdachte Raumlösungen mit Struktur und Flexibilität.

Unsere pädagogisch fundierten Konzepte schaffen klar definierte Zonen für Austausch, Konzentration, Aktivität und Rückzug. Zentrale Aspekte des Churermodells fließen dabei in die Planung ein: Der Raum als „dritter Pädagoge“ unterstützt selbstorganisiertes Lernen und stärkt Eigenverantwortung. Differenzierte Lernbereiche sind für guten Unterricht unverzichtbar. Kurze Inputphasen eröffnen Zeiten für selbstorganisiertes Lernen, in denen die Kinder ihren Lernbereich bedürfnis- und interessenorientiert wählen können.

So entstehen Umgebungen, die den Ganztag sinnvoll strukturieren und Kindern Orientierung, Geborgenheit sowie Entwicklungsfreiräume bieten.



Mit wenigen Handgriffen entsteht Raum für intensive Projektarbeit.



Mehr Infos zum Churermodell unter www.churermodell.ch



Ein Differenzierungsraum bietet die Chance, alle Bedürfnisse abzubilden, die im Klassenraum keinen Platz finden.

Raum für gutes Lernen ist auch im kleinsten Raum.

Am Beispiel dieses Differenzierungsraumes lässt sich gut zeigen, wie es auch auf wenig Quadratmetern möglich ist, verschiedenste Funktionen abzubilden. Hier finden sich Möglichkeiten für das Arbeiten im Liegen, für Rückzug, Lesen, Rollenspiel und Bewegung. Einzelne Schüler:innen können sich so bewusst zeitlich begrenzt aus dem Unterrichtsgeschehen herausnehmen.



» Das Sitzen ist nicht für jede Lernform ideal. Liegen, stehen, knien sind sinnvolle Alternativen. Dabei ist Abwechslung gefragt und natürlich eine zeitliche Begrenzung zu erachten. «

Matthias Böck
Produktdesigner bei WEHRFRITZ

Individuelle Anforderungen?
Sprechen Sie uns an!

+49 9564 929-60013



Die zweite Ebene verdoppelt den Raum, den sie einnimmt. Oben können die Kinder lesen und unten ist Platz zum Spielen und Kuschneln.



Gute Strukturen bieten Orientierung und fördern die Konzentration. Dabei spielen Licht und Akustik nicht nur eine Nebenrolle.

» Ein heute geborenes Kind muss sich im Lauf seines Lebens ganz anderen Herausforderungen stellen. Welche das sein werden, wissen wir heute noch nicht.«

Christian Schneider
Produktmanager bei WEHRFRITZ



Ein wichtiger Fokus bei der Raumgestaltung liegt darauf, den Kindern vielfältige Möglichkeiten zu eröffnen, sich kreativ und schöpferisch auszuprobieren. Im „Maker Space“ lernen Kinder durch eigenes Tüfteln und Gestalten, Probleme kreativ zu lösen, im Team zu arbeiten und selbstorganisiert Kompetenzen für die Zukunft zu entwickeln.

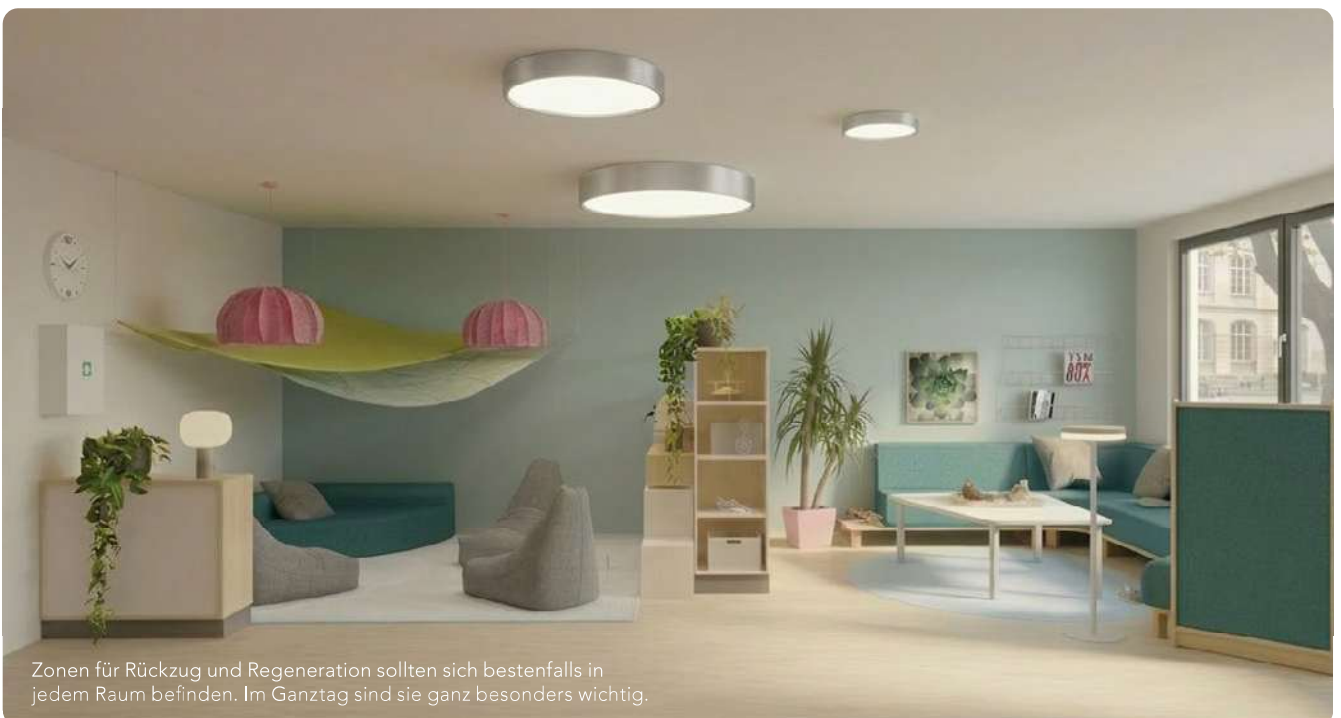

Zonen für Rückzug und Regeneration sollten sich bestenfalls in jedem Raum befinden. Im Ganzttag sind sie ganz besonders wichtig.



Mittendrin und doch für sich.
Rückzugsnischen laden zum entspannten Miteinander ein.

Dieser Aufenthaltsraum ist ein Ort mit viel Charm und Atmosphäre, der zum Verweilen einlädt. Hier soll jeder den individuellen Komfort finden, den er oder sie zum Entspannen und Ausruhen braucht. Eine clevere Zonierung, ein ausgeklügeltes Farbkonzept und viel Grün machen diesen Raum zum Treffpunkt für Ruhesuchende.

Individuelle Anforderungen?
Sprechen Sie uns an!
+49 9564 929-60013

» **Das Ziel unserer Raumkonzepte ist es, dass Kinder und Lehrende gerne zur Schule kommen. Wir sind überzeugt, dass dies einen positiven Einfluss auf die Leistungen aller hat.** «

Janina Kopp
Bereichsleiterin Produktmanagement &
-entwicklung bei WEHRFRITZ



In solch einem vielfältig eingerichteten Café können die Schüler:innen nicht nur in Ruhe ihre Mahlzeiten genießen, sich austauschen, zurückziehen und sich zu selbstorganisierten Lerneinheiten einfinden – hier werden auch Regeneration und Partizipation gefördert sowie Gemeinschaft gestiftet.





Eine multifunktionale Raumgestaltung gelingt, wenn auch bei der Auswahl der Möbel Vielfalt gelebt wird.



Hier soll sich
jeder wohlfühlen.



Flure: unterschätzte Räume.



Auch vor dem Klassenzimmer muss es Platz zum gemeinsamen Lernen und Erholen geben.

Besonders Schulflure leiden in ihrer Aufenthaltsqualität oft unter strengen Brandschutzvorschriften. Unsere Flurmöbel aus hochwertig pulverbeschichtetem Stahl, lösen gleich mehrere Probleme auf einmal und schaffen gemütliche Orte für Entspannung und Konzentration.

Individuelle Anforderungen bedürfen persönlicher Beratung.

Unser Außendienst unterstützt Sie mit fachlichem Know-how und persönlichem Engagement von der ersten Idee bis zur Montage und darüber hinaus.

➔ Ihr telefonischer Kontakt: +49 9564 929-60013



» Teamwork
braucht eine
bequeme Basis «



STÜHLE, HOCKER & SITZNISCHEN

ab S. 11



Stapelhocker
"Favorit"
ab S. 18

WEHRFRITZ
Professional



Sitznische mit
Tisch & Bänken
ab S. 23

WEHRFRITZ
Entwicklung & Design

TISCHE

ab S. 24



Tisch
Tabulo
ab S. 26

WEHRFRITZ
Professional



Auszieh-
Tisch
ab S. 36

WEHRFRITZ
Entwicklung & Design



SCHULE

Hocker



Favorit-Hocker S. 18 BREEZE UP-Stapelhocker S. 18 Holzhocker S. 18 Stapelhocker S. 18 Stapelhocker mit Fußstütze S. 18 up S. 21 Mickey S. 21

Stühle



kiboo ab S. 12 sol:sit Kunststoffschale ab S. 14 sol:sit ab S. 16

Bänke



Stapelbank S. 19 Polsterbank S. 19 Stapelbänke S. 19

OBJEKTSTÜHLE

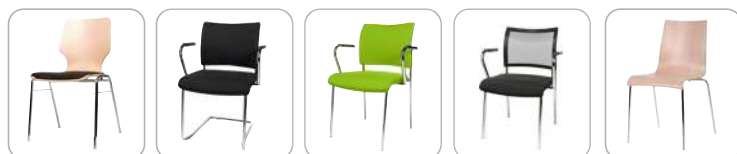

Combisit S. 20 Freischwinger Visit S. 20 Vierbeinstühle Visit S. 20 Netzrückenstuhl Visit S. 20 Roman S. 21



Drehstuhl S. 22 raya S. 22 Flexo-Sit S. 22

GLEITER/ROLLEN – DENN AUF DAS „DARUNTER“ KOMMT ES AN!

Welcher Gleiter/welche Rolle für welchen Boden?

Welches die richtigen Gleiter oder Rollen sind, gibt der Untergrund vor. In der Übersicht finden Sie eine Zusammenstellung, welche Gleiter- bzw. Rollenart zu welchem Boden passt.

In **Filzgleitern** sammelt sich über die Zeit viel Schmutz, durch den der Boden beschädigt werden kann. Wir empfehlen einen regelmäßigen Austausch und die Verwendung auf eher harten Böden. **Kunststoffgleiter** eignen sich grundsätzlich für stumpfe Untergründe, wie z.B. Teppich oder Linoleum.

Art der Gleiter/der Rolle	Parkett	Laminat	Natur/Stein	Fliesen	Mosaik	Teppich	Linoleum	Holz
Kunststoffgleiter						x	(x)	(x)
Filzgleiter	x	x	x	x	x		x	x
harte Rolle						x		
weiche Rolle	x	x	x	x	x		x	x

(x) = grundsätzlich geeignet

Sie wünschen Beratung?



Ihr telefonischer Kontakt: +49 9564 929-60013

GUT, BESSER, KIBOO



• **GS-geprüft** durch den TÜV Thüringen nach DIN EN 1729-1:2016-02 + B1:2018-09, DIN EN 1729-2:2016-03, AfPS GS 2019:01 PAK. Folgende Artikelnummern sind vom GS ausgenommen: 1558015, 1558028, 1558029 und 1558076! Ein entsprechendes Zertifikat finden Sie unter www.wehrfritz.com/zertifikate.

Garantie
5 Jahre

Produktvorteile

- Kunststoffschale aus superrobustem Polypropylen
- leicht zu reinigen
-  schwer entflammbar (in Farbe Grau – optional erhältlich)
- Jeder Stuhl durch Namensschild individualisierbar
- Recycling: Die Schale aus stabilem Polypropylen (PP) lässt sich zu 100 % recyceln
- Systemcharakter: Durch Form-, Farb- und Ausführungsvarianten entsteht eine Stuhlfamilie für die ganze Schule



Strukturierte Oberfläche

Feine Rillen in der Rückenlehne sorgen für eine gute Luft-Zirkulation. Die leichte Oberflächenstruktur der Sitzfläche wirkt rutschhemmend. Das moderne Design, eine ästhetisch ansprechende Mischung aus eckig und rund, wirkt sich positiv auf das Raumambiente aus.



Ergonomie, Gesundheit und Strapazierfähigkeit

Der Stuhl ist durch den Luftpolstereffekt sehr bequem und deutlich strapazierfähiger als mit einem textilen Polster.



Innovativer Rutschstopp

Der Drei-Komponenten-Gleiter verhindert unkontrolliertes Wegrutschen beim „Kippeln“. Die grauen Gleitflächen sind mit einem Klick auswechselbar.



Praktische Griffaussparung

Dank der durchdachten Position des Griffloches im unteren Teil der Sitzschale lässt sich der Stuhl kinderleicht und kraftsparend am ausgestreckten Arm tragen.

GLEITKUFE

Ideal für den Einsatz im Klassenzimmer.



Größe
5/6



Größe
3/4

Luftpolsterstuhl „kiboo“ – GleitkuFe

Stapelbarer Stuhl mit Griffloch und nach vorne offener C-Form aus Stahlrohr. Material: Polypropylen, Stahl.

1558013 Größe 3 – Sitzhöhe 35 cm, Gesamtbreite 43,4 cm, -tiefe 45,1 cm, -höhe 67,2 cm; Gewicht: 4,3 kg **ab 108,40 / 129,-**

Sitzschalenfarbe angeben!

1558014 Größe 4 – Sitzhöhe 38 cm, Gesamtbreite 43,4 cm, -tiefe 45,1 cm, -höhe 68,8 cm; Gewicht: 4,3 kg **ab 108,40 / 129,-**

Sitzschalenfarbe angeben!

1558015 Größe 5 – Sitzhöhe 43 cm, Gesamtbreite 50,7 cm, -tiefe 53 cm, -höhe 80,9 cm; Gewicht: 6 kg **ab 113,44 / 135,-**

Sitzschalenfarbe angeben!

1558016 Größe 6 – Sitzhöhe 46 cm, Gesamtbreite 50,7 cm, -tiefe 53 cm, -höhe 83,9 cm; Gewicht: 6 kg **ab 113,44 / 135,-**

Sitzschalenfarbe angeben!

Sitzschalenfarbe (S. 13) angeben! Gestellfarbe (S. 44) angeben! Gleiterart (S. 44) angeben!

A Luftpolsterstuhl „kiboo“ –Z-Form

Stuhl mit Griffloch und stabilem Z-Gestell aus Stahlrohr für ergonomisches Sitzen.
1558033 Größe 3 – Sitzhöhe 35 cm, Gesamtbreite 44,7 cm, -tiefe 44,5 cm, -höhe 66,7 cm; Gewicht: 5,11 kg **ab 116,80 / 139,-**
Sitzschalenfarbe angeben!
1558034 Größe 4 – Sitzhöhe 38 cm, Gesamtbreite 44,7 cm, -tiefe 44,5 cm, -höhe 68,7 cm; Gewicht: 5,17 kg **ab 116,80 / 139,-**
Sitzschalenfarbe angeben!
1558035 Größe 5 – Sitzhöhe 43 cm, Gesamtbreite 50,7 cm, -tiefe 52 cm, -höhe 82,2 cm; Gewicht: 6,7 kg **ab 121,84 / 145,-**
Sitzschalenfarbe angeben!
1558036 Größe 6 – Sitzhöhe 46 cm, Gesamtbreite 50,7 cm, -tiefe 52 cm, -höhe 84,2 cm; Gewicht: 6,75 kg **ab 121,84 / 145,-**
Sitzschalenfarbe angeben!
 Sitzschalenfarbe angeben! Gestellfarbe angeben (S. 44)! Gleiterart angeben (S. 44)!

B Luftpolsterstuhl –Vierbein

Stapelbarer Stuhl mit Griffloch und stabiler Vierbeinkonstruktion aus Präzisionsstahlrohr.
1558003 Größe 3 – Sitzhöhe 35 cm, Gesamtbreite 45 cm, -tiefe 44,5 cm, -höhe 66,5 cm; Gewicht: 4 kg **ab 113,44 / 135,-**
Sitzschalenfarbe angeben!
1558004 Größe 4 – Sitzhöhe 38 cm, Gesamtbreite 45 cm, -tiefe 44,5 cm, -höhe 68 cm; Gewicht: 4,1 kg **ab 113,44 / 135,-**
Sitzschalenfarbe angeben!
1558005 Größe 5 – Sitzhöhe 43 cm, Gesamtbreite 52 cm, -tiefe 52,5 cm, -höhe 81,5 cm; Gewicht: 5,4 kg **ab 116,80 / 139,-**
Sitzschalenfarbe angeben!
1558006 Größe 6 – Sitzhöhe 46 cm, Gesamtbreite 52 cm, -tiefe 52,5 cm, -höhe 82,4 cm; Gewicht: 5,5 kg **ab 116,80 / 139,-**
Sitzschalenfarbe angeben!
 Sitzschalenfarbe angeben! Gestellfarbe angeben (S. 44)! Gleiterart angeben (S. 44)!

C Luftpolsterstuhl „kiboo“ –Fußraste

Stapelbarer Stuhl mit Griffloch, nach hinten offener C-Form aus Stahlrohr und höhenverstellbarer Fußstütze. Für die Tischhöhe 76 cm.
1558028 Größe 2-4 – Sitzhöhe 31-38 cm, Gesamtbreite 43 cm, -tiefe 49,5 cm, -höhe 85 cm; Gesamtsitzhöhe 52 cm; Gewicht: 6,4 kg **ab 200,84 / 239,-**
Sitzschalenfarbe angeben!
1558029 Größe 3-5 – Sitzhöhe 35-43 cm, Gesamtbreite 49,4 cm, -tiefe 52,5 cm, -höhe 84,5 cm; Gesamtsitzhöhe 46 cm; Gewicht: 7,6 kg **ab 209,24 / 249,-**
Sitzschalenfarbe angeben!
 Sitzschalenfarbe angeben! Gestellfarbe angeben (S. 44)! Gleiterart angeben (S. 44)!

D Luftpolsterstuhl „kiboo“ –Freischwinger

Stapelbarer Stuhl mit Griffloch und nach hinten offener C-Form aus Stahlrohr. Material: Polypropylen, Stahl. Maße: Sitzhöhe 46 cm, Gesamtbreite 50 cm, -tiefe 52,5 cm, -höhe 84,5 cm; Gewicht: 6,2 kg.
2010839 Größe 6 **ab 116,80 / 139,-**
Sitzschalenfarbe angeben!
 Sitzschalenfarbe angeben! Gestellfarbe angeben (S. 44)! Gleiterart angeben (S. 44)!

E Luftpolsterstühle, gepolstert

Größe 6
1558066 Vierbein, gepolstert: Stapelbarer Stuhl mit stabiler Vierbeinkonstruktion aus Stahlrohr. Maße: Sitzhöhe 46 cm, Gesamtbreite 52 cm, -tiefe 52,5 cm, -höhe 82,4 cm. Gewicht: 5,5 kg. **ab 276,47 / 329,-**
Stoffbezeichnung Stoffgruppe 2 angeben!
1558096 Z-Form, gepolstert: Stuhl mit stabilem Z-Gestell aus Stahlrohr für ergonomisches Sitzen. Maße: Sitzhöhe 46 cm, Gesamtbreite 50,7 cm, -tiefe 52 cm, -höhe 84,2 cm. Gewicht: 6,75 kg. **ab 281,51 / 335,-**
Stoffbezeichnung Stoffgruppe 2 angeben!
1558076 Gleitkufe, gepolstert: Stapelbarer Stuhl mit nach vorne offener C-Form aus Stahlrohr. Maße: Sitzhöhe 46 cm, Gesamtbreite 50,7 cm, -tiefe 53 cm, -höhe 83,9 cm. Gewicht: 6 kg. **ab 268,06 / 319,-**
Stoffbezeichnung Stoffgruppe 2 angeben!
2010840 C Form, gepolstert: Stuhl mit stabilem C-Gestell. Maße: Sitzhöhe 46 cm, Gesamtbreite 50 cm, -tiefe 52,5 cm, -höhe 84,5 cm. Gewicht: 6,2 kg. **ab 276,47 / 329,-**
Stoffbezeichnung Stoffgruppe 2 angeben!
 Gestellfarbe angeben (S. 44)! Gleiterart angeben (S. 44)!



F Luftpolsterstuhl „kiboo“ –Gaslift Activ

Maße: Sitzhöhe 35-46 cm, -tiefe 33 cm, -breite 34 cm; Stuhlbreite 49 cm.
2010842 **ab 242,85 / 289,-**
Sitzschalenfarbe angeben! Gestellfarbe angeben! Standfuß/Rollen angeben! (S. 44)
Luftpolsterstuhl „kiboo“ –Gaslift Activ
 Material: Polypropylen, Kunststoff, Aluminium. Maße: Sitzhöhe 41-53 cm, -tiefe 41 cm, -breite 41,5 cm; Stuhlbreite 62 cm.
2010843 **ab 251,26 / 299,-**
Sitzschalenfarbe angeben! Gestellfarbe angeben! Standfuß/Rollen angeben! (S. 44)

BESTELLMÖGLICHKEITEN FÜR IHREN LUFTPOLSTERSTUHL KIBOO

Muss - Erforderliche Angabe							Kann - optionale Angabe	
Schalenfarbe Ohne Angabe liefern wir K801 Limagrün.								
K801 Limagrün	K802 Rivierablau	K803 Saffron-Orange	K804 Tandorirot	K805 Atmosphäre-Grau	K806 Eternity-Grau	K807 Türkisblau	K8CM Atmosphäre-Grau	K8CM-Atmosphäre-Grau (schwer entflammbar) Mehrpreis 21,01 / 25,-

SPEZIAL-KUNSTSTOFF- SCHALE „SOLIT:SIT“



Garantie
5
Jahre

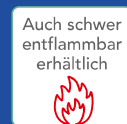

(Nur in Farbe 7031 Grau).



Vertiefung
zum Einhängen von Taschen



rückenschonend
tailliertes, lendenwirbelstützendes Rückenteil mit hohem Sitzkomfort



extrem belastbar
robustes, pulverbeschichtetes Gestell, bestehend aus 2 bzw. 2,5 mm starkem Stahlrohr



rutschsicheres Sitzen
genarbte, stumpfe Sitzfläche



absolut hygienisch
Der widerstandsfähige Kunststoff ist völlig unempfindlich gegenüber Kratzern. In die geschlossene Oberfläche können keine Flüssigkeiten eindringen.



sicher stapelbar
Kunststoffabdeckung zum Aufstuhlen und Stapeln verhindert abgeplatzte Tischkanten (für Gleitkufenstuhl Swing Modell A).



2-komponentiger Aufbau
Der glasfaserverstärkte Kern ist extrem belastbar

- flexible Schale
- hoher Sitzkomfort
- präventiv gegen Rückenschmerzen



sicher
Die Gleitkufenstühle liegen sehr kippstabil auf dem Tisch. Mit Gleitkufen für Standsicherheit und geringen Abrieb auf allen Böden.

A Gleitkufenstuhl „solit:sit® Swing“ Modell A

Stapelbar (5 Stühle) und mit Griffloch. Nach vorn offene C-Form aus Stahlrohr (22 x 2,5 mm bei 35 cm Sitzbreite, 25 x 2,5 mm bei 43 cm Sitzbreite). Material: Stahl (pulverbeschichtet), Kunststoff. Solit:Sit Gleitkufen Stühle sind GS zertifiziert nach DIN EN 1729-1:2016-02 + B1:2018-09, DIN EN 1729-2:2016-03, AfPS GS 2019:01 PAK

1178013 Größe 3: Sitzhöhe 35 cm, -breite 35 cm, -tiefe 32 cm, Stuhlbreite 41,5 cm
ab **125,21 / 149,-**

Sitzschalenfarbe angeben! Gestellfarbe angeben! Gleiterart angeben!

1178014 Größe 4: Sitzhöhe 38 cm, -breite 35 cm, -tiefe 32 cm, Stuhlbreite 41,5 cm
ab **125,21 / 149,-**

Sitzschalenfarbe angeben! Gestellfarbe angeben! Gleiterart angeben!

1178015 Größe 5: Sitzhöhe 43 cm, -breite 43 cm, -tiefe 42 cm, Stuhlbreite 53 cm
ab **133,61 / 159,-**

Sitzschalenfarbe angeben! Gestellfarbe angeben! Gleiterart angeben!

1178016 Größe 6: Sitzhöhe 46 cm, -breite 43 cm, -tiefe 42 cm, Stuhlbreite 53 cm
ab **133,61 / 159,-**

Sitzschalenfarbe angeben! Gestellfarbe angeben! Gleiterart angeben!
(S. 44)

B Gleitkufenstuhl „solit:sit® Swing“, Model B

Stapelbar (5 Stühle), mit Griffloch und nach hinten offener C-Form aus Stahlrohr (25 x 2,5 mm). Material: Kunststoff, Stahl. Maße: Sitzbreite 43 cm, Stuhlbreite 53 cm, Sitzhöhe 46 cm, Sitztiefe 42 cm.

1178026 Größe 6 ab **133,61 / 159,-**

Sitzschalenfarbe angeben! Gestellfarbe angeben! Gleiterart angeben!
(S. 44)

C Drehstuhl „solit:sit®“ – höhenverstellbar

Mit Griffloch im taillierten, lendenwirbelstützenden Rückenteil und stabilem Auslösehebel zur Höhenverstellung. Alu-Fußkreuz wahlweise mit Standfüßen oder Rollen. Material: Stahl, Kunststoff.

1443073 Größe 3–4: Sitzhöhe 33–39, -breite 35 cm, -tiefe 32 cm, Fußkreuzdurchmesser 49 cm ab **184,03 / 219,-**

Sitzschalenfarbe angeben! Standfuß/Rollen angeben!

1443074 Größe 5–7: Sitzhöhe 41–53 cm, -breite 43, -tiefe 42 cm, Fußkreuzdurchmesser 61 cm ab **192,43 / 229,-**

Sitzschalenfarbe angeben! Gestellfarbe angeben! Standfuß/Rollen angeben!
(S. 44)

D Freischwingerstuhl „solit:sit®“ mit einstellbarer Fußstütze

Stapelbar (3 Stühle), mit Griffloch und nach hinten offener C-Form aus Stahlrohr (25 x 2,5 mm). Fußstütze mit lichtgrauer Oberfläche RAL 7035. Für Tischhöhe 76 cm – Größe 6. Höhenverstellung der Fußstütze mit Inbusschlüssel. Material: Kunststoff, Stahl.

1178038 Größe 2–4: Sitzhöhe 31–38 cm, -breite 35 cm, -tiefe 32 cm, Stuhlbreite 50 cm, Gesamtsitzhöhe 52 cm. ab **197,47 / 235,-**

Sitzschalenfarbe angeben! Gestellfarbe angeben! Gleiterart angeben!

1178039 Größe 3–5: Sitzhöhe 35–43 cm, -breite 43 cm, -tiefe 42 cm, Stuhlbreite 52 cm, Gesamtsitzhöhe 46 cm. ab **205,88 / 245,-**

Sitzschalenfarbe angeben! Gleiterart angeben! Gestellfarbe angeben!
(S. 44)

E Vierbeinstuhl „solit:sit®“

Stapelbar (Größe 3/4 – 3 Stühle, Größe 5/6 – 5 Stühle), mit Griffloch und stabiler Vierbeinkonstruktion aus Präzisionsstahlrohr (22 x 2 mm). Material: Stahl (pulverbeschichtet), Kunststoff.

2011033 Größe 3 ab **125,21 / 149,-**

Sitzschalenfarbe angeben! Gestellfarbe angeben! Gleiterart angeben!

2011034 Größe 4 ab **125,21 / 149,-**

Sitzschalenfarbe angeben! Gestellfarbe angeben! Gleiterart angeben!

2011036 Größe 5 ab **133,61 / 159,-**

Sitzschalenfarbe angeben! Gestellfarbe angeben! Gleiterart angeben!

2011035 Größe 6 ab **133,61 / 159,-**

Sitzschalenfarbe angeben! Gestellfarbe angeben! Gleiterart angeben!
(S. 44)



BESTELLMÖGLICHKEITEN FÜR SOLIT:SIT-STÜHLE

Muss - Erforderliche Angabe

Kunststofffarben solit:sit

- P375**
Hellgrün
- 1003**
Gelb
- 2003**
Orange
- 3000**
Rot
- 5015**
Blau
- 7031**
Grau

Kann - optionale Angabe

- 7031**
CME
- graue CME-Ausführung (schwer entflammbar)
Mehrpreis **21,01 / 25,-**

Muss - Erforderliche Angabe

Diese Angaben sind nur bei Drehstühlen erforderlich!



1. Standfuß
STFF mit Filzgleiter
STFK mit Kunststoffgleiter



2. Harte Rolle
ROLH für weiche Böden!



3. Weiche Rolle
ROLW für harte Böden!
Mehrpreis **5,04 / 6,-**

Muss - Erforderliche Angabe

Gleiter

Ohne Angabe liefern wir Kunststoffgleiter.



Gleiter Kunststoff
GLKU



Gleiter Filz
GLFI

STUHL SOLIT:SIT

MIT BUCHENHOLZ-SCHALE





www.tuev-thueringen.de



geprüfte Sicherheit



MADE IN GERMANY

geprüft nach
DIN EN 1729-1:2016-02 + B1:2018-09, DIN
EN 1729-2:2016-03, AfPS GS 2019:01 PAK

Garantie
5
Jahre

natürlich robust
10-fach verleimtes Buchensperholz in Natur und in 6 Beizfarben erhältlich

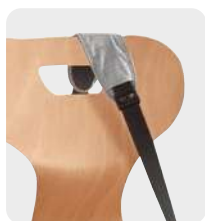

Vertiefung
zum Einhängen
von Taschen



sicher stapelbar
Kunststoffabdeckung zum Aufstuhlen und Stapeln verhindert abgeplatzte Tischkanten (für Gleitkufenstuhl Swing Modell A).



extrem belastbar
robustes, pulverbeschichtetes Gestell, bestehend aus 2 bzw. 2,5 mm starkem Stahlrohr



sicher
Die Gleitkufenstühle Swing Modell A liegen sehr kippsicher auf dem Tisch. Mit Gleitern für Standsicherheit und geringen Abrieb auf allen Böden.



rückenschonend
tailliertes, lendenwirbelstützendes Rückenteil mit hohem Sitzkomfort



Gleitkufenstuhl „solit:sit®“

Stapelbar (5 Stühle), mit Griffloch und nach vorn offener C-Form aus Stahlrohr (22 x 2,5 mm bei 35 cm Sitzbreite; 25 x 2,5 cm bei 43 cm Sitzbreite). Material: Buche (Sperrholz), Stahl (pulverbeschichtet).

1393157 Größe 3: Sitzhöhe 35 cm, Sitzbreite 35 cm, -tiefe 32 cm; Stuhlbreite 41,5 cm **ab 192,43 / 229,-**

Beizfarbe angeben! Gestellfarbe angeben! Gleiterart angeben!

1393156 Größe 4: Sitzhöhe 38 cm, Sitzbreite 35 cm, -tiefe 32 cm; Stuhlbreite 41,5 cm **ab 192,43 / 229,-**

Beizfarbe angeben! Gestellfarbe angeben! Gleiterart angeben!

1393155 Größe 5: Sitzhöhe 43 cm, Sitzbreite 43 cm, -tiefe 42 cm; Stuhlbreite 51,5 cm **ab 200,84 / 239,-**

Beizfarbe angeben! Gestellfarbe angeben! Gleiterart angeben!

1393083 Größe 6: Sitzhöhe 46 cm, Sitzbreite 43 cm, -tiefe 42 cm; Stuhlbreite 51,5 cm **ab 200,84 / 239,-**

Beizfarbe angeben! Gestellfarbe angeben! Gleiterart angeben!
(S. 44)



solit:sit® 4-Fuß

Stapelbar (Größe 3/4: 3 Stühle; Größe 5/6: 5 Stühle), mit Griffloch und stabiler Vierbeinkonstruktion aus Präzisionsstahlrohr (22 x 2 mm). Material: Stahl (pulverbeschichtet), Buche (Sperrholz).

1351467 Größe 3: Sitzhöhe 35 cm, Sitzbreite 35 cm, -tiefe 32 cm, Stuhlbreite 48 cm **ab 192,43 / 229,-**

Beizfarbe angeben! Gestellfarbe angeben! Gleiterart angeben!

1351434 Größe 4: Sitzhöhe 38 cm, Sitzbreite 35 cm, -tiefe 32 cm, Stuhlbreite 49 cm **ab 192,43 / 229,-**

Beizfarbe angeben! Gestellfarbe angeben! Gleiterart angeben!

1351415 Größe 5: Sitzhöhe 43 cm, Sitzbreite 43 cm, -tiefe 42 cm, Stuhlbreite 56 cm **ab 200,84 / 239,-**

Beizfarbe angeben! Gestellfarbe angeben! Gleiterart angeben!

1351432 Größe 6: Sitzhöhe 46 cm, Sitzbreite 43 cm, -tiefe 42 cm, Stuhlbreite 57 cm **ab 200,84 / 239,-**

Beizfarbe angeben! Gestellfarbe angeben! Gleiterart angeben!
(S. 44)



Freischwinger „solit:sit®“

Stapelbarer Schülerstuhl (5 Stühle) mit Griffloch und nach hinten offener C-Form aus Stahlrohr (25 x 2,5 mm). Material: Buche (Sperrholz), Stahl (pulverbeschichtet). Maße: Sitzhöhe 46 cm, -breite 43 cm, -tiefe 42 cm; Stuhlbreite 53 cm.

1393796 **ab 192,43 / 229,-**

Gestellfarbe angeben! Gleiterart angeben! Beizfarbe angeben!
(S. 44)



Drehstuhl solit:sit® mit Holz-Sitzschale

Drehstuhl mit ergonomisch geformter Sperrholzschaale aus Buche natur mit tailliertem Rückenbereich, Griffloch und integrierter Lendenwirbelabstützung; 5-armigem Fußkreuz mit stufenloser Sitzhöhenverstellung über Sicherheits-Gaslift im Stahltragrohr und leicht auswechselbaren Rollen oder Gleitern. Sitzträgerplatte aus Stahl mit passgenauer Liftaufnahme. Mechanik mit integriertem Auslösehebel und Griff aus Kunststoff. Material: Buche (Sperrholz), Stahl (pulverbeschichtet), Kunststoff.

1442935 Größe 3-4: Sitzhöhe 34-40 cm, Sitzbreite 35 cm, -tiefe 32 cm, Fußkreuz-Ø 53 cm **ab 256,30 / 305,-**

Beizfarbe angeben! Standfuß/Rollen angeben!

1442936 Größe 5-6: Sitzhöhe 37-47 cm, Sitzbreite 35 cm, -tiefe 42 cm, Fußkreuz-Ø 61 cm **ab 264,70 / 315,-**

Beizfarbe angeben! Standfuß/Rollen angeben!
(S. 44)

STAPELHOCKER

HOCKER „FAVORIT“

WEHRFRITZ

Professional

Hergestellt in  **BAD RODACH**

Garantie
10 Jahre

• **GS-geprüft** durch den TÜV Rheinland nach DIN EN 1729-1/ 02.16, DIN EN 1729-2/ 07.23, AfPS GS 2019:01 PAK. Ein entsprechendes Zertifikat finden Sie unter www.wehrfritz.com/zertifikate.



in 4 Sitzhöhen

ab **125,-** inkl. MwSt.

Stapelhocker „Favorit“

Material: Buche-Echtholz.

1809640 Sitzhöhe 35 cm, Sitz-Ø 32 cm <small>Gleiterart angeben!</small>	ab 105,04 / 125,-
1809650 Sitzhöhe 38 cm, Sitz-Ø 39 cm <small>Gleiterart angeben!</small>	ab 108,40 / 129,-
1809660 Sitzhöhe 43 cm, Sitz-Ø 39 cm <small>Gleiterart angeben!</small>	ab 116,80 / 139,-
1809670 Sitzhöhe 46 cm, Sitz-Ø 39 cm <small>Gleiterart angeben!</small>	ab 121,84 / 145,-

(S. 44)

HOLZHOCKER

ab **65,99** inkl. MwSt.



Stapelhocker Holz

Material: Sitzfläche und Gestell aus Buche-Echtholz, natur lackiert.

1111653 Sitzdurchmesser 29,5, Sitzhöhe 35 cm	55,45 / 65,99
<small>Für dieses Modell bieten wir keinen verbesserten Kunststoffgleiter an!</small>	
1111654 Sitzdurchmesser 29,5, Sitzhöhe 38 cm	55,45 / 65,99
<small>Für dieses Modell bieten wir keinen verbesserten Kunststoffgleiter an!</small>	
1111655 Sitzdurchmesser 35, Sitzhöhe 43 cm	57,13 / 67,99
<small>Für dieses Modell bieten wir keinen verbesserten Kunststoffgleiter an!</small>	
1111656 Sitzdurchmesser 35, Sitzhöhe 46 cm	57,13 / 67,99
<small>Für dieses Modell bieten wir keinen verbesserten Kunststoffgleiter an!</small>	

BREEZE.UPP-STAPELHOCKER

- besonders leicht
- beliebig viele Hocker stapelbar
- in 2 Höhen und verschiedenen Farbkombinationen erhältlich

Garantie
10 Jahre

Stapelhocker

Stabiler Hocker mit Stahlgestell und Duropal®-Sitzfläche. Bei Bedarf ist er schnell herbeigeht und danach verschwindet er unter dem Tisch oder in der Spielhaus-Garage. Material: Buche Sperrholz, Stahl. Maße: Ø 27 cm.

1442629 H 31 cm <small>Farbe der Sitzfläche angeben! Gestellfarbe angeben! Gleiterart angeben!</small>	ab 73,94 / 87,99
1442630 H 35 cm <small>Farbe der Sitzfläche angeben! Gestellfarbe angeben! Gleiterart angeben!</small>	ab 73,94 / 87,99

(S. 36)

beliebig viele
Hocker stapelbar



in 2 Höhen und verschiedenen
Farbkombinationen erhältlich



STAHLROHRHOCKER

Garantie
10 Jahre



Stapelhocker

Material: Buche-Echtholz, pulverbeschichtetes Stahlrohr, RAL 9006 weißaluminium.

2011082 Sitzdurchmesser 27 cm, Sitzhöhe 35 cm <small>Gleiterart angeben!</small>	ab 72,22 / 85,95
2011137 Sitzdurchmesser 27 cm, Sitzhöhe 38 cm <small>Gleiterart angeben!</small>	ab 80,63 / 95,95
2011138 Sitzdurchmesser 35 cm, Sitzhöhe 43 cm <small>Gleiterart angeben!</small>	ab 80,63 / 95,95
2011140 Sitzdurchmesser 35 cm, Sitzhöhe 46 cm <small>Gleiterart angeben!</small>	ab 88,23 / 105,-

(S. 44)

STAHLROHRHOCKER

- 4 unterschiedlich hohe Fußstützen (31, 35, 38 oder 43 cm)



Stapelhocker mit Fußstütze

Stapelbar und mit vier Fußstützen in unterschiedlichen Höhen. So ergeben sich vier Sitzhöhen: 31, 35, 38 und 43 cm. Material: Echtholz, hell furniert; Präzisionsstahlrohr (Ø 22 x 2 mm), pulverbeschichtet mit beständigem Epoxidharz; Kunststoffteile aus Polypropylen (schwarz). Maße: Sitz-Ø 35 cm. Gesamthöhe 46 cm.

2011143 <small>Gleiterart angeben!</small>	ab 108,40 / 129,-
--	--------------------------

(S. 44)



- abwaschbarer Kunstlederbezug
- 3 Sitzhöhen für alle Altersgruppen und Einsatzbereiche
- untereinander kombinierbar
- frei wählbare Farbkombinationen

A Polsterbänke

Die rundum gepolsterten Bänke haben ein Grundgestell aus Sperrholz und Styropor in Sandwichbauweise. Sie sind flexibel einsetzbar. Eine Kombination der drei Höhen (21 cm, 35 cm, 46 cm) macht sie perfekt für altersgemischte Gruppen. Zur platzsparenden Lagerung können die drei Höhen dank der 15 mm hohen Kunststoffgleiter leicht ineinandergeschoben werden. Material: Sperrholz, Styropor; Schaumstoff mit Kunstlederbezug.

- 1341237** B 70 x H 21 x T 42 cm, 1 Stück **ab 205,88 / 245,-**
Kunstlederbezeichnung angeben!
- 1341238** B 98 x H 35 x T 42 cm, 1 Stück **ab 231,09 / 275,-**
Kunstlederbezeichnung angeben!
- 1341239** B 120 x H 46 x T 42 cm, 1 Stück **ab 256,30 / 305,-**
Kunstlederbezeichnung angeben!

B Polsterbänke-Set

Das Set besteht aus drei Polsterbänken: Art.-Nr. 1341237 in Kristallgrau, Art.-Nr. 1341238 in Aquablau und Art.-Nr. 1341239 in Minzgrün. Die genaue Beschreibung finden Sie bei den einzelnen Artikelnummern. Material: Kunststoff (Schaum), Styropor, Sperrholz.

2010532 671,42 / 799,-



C Stapelbank

Sie ist schnell aufgestellt oder platzsparend aufgestapelt – ganz nach Sitzplatzbedarf. Gestell aus pulverbeschichtetem Stahl, RAL 9006 Weißaluminium, Sitzfläche aus Dreischicht-Qualitätsspanplatte, beidseitig melaminharzbeschichtet. Maße: Sitzhöhe 35 cm, Sitzbreite 111 cm, Sitztiefe 33 cm. Hinweis: Die Bank ist nicht für weiche Böden geeignet.

2013916 ab 209,24 / 249,-
Gleiterart angeben! Dekorbezeichnung angeben!

Muss - Erforderliche Angabe

- Dekor
- K177** Buche
 - 0001** Ahorn
 - W400** Weiß

D Stapelbank

Einzeln oder in Kombination mit anderen Sitzhöhen schaffen die Stapelbänke in kürzester Zeit zusätzliche Sitzplätze. Nach Benutzung können die Bänke dank unterschiedlicher Höhen unterinandergeschoben und platzsparend verräumt werden. Material: Dreischicht-Qualitätsspanplatte. Belastbarkeit: 150 kg.

- 2011803** B 108 x H 38 x T 29 cm **ab 116,80 / 139,-**
Dekorbezeichnung angeben! Gleiterart angeben!
- 2011804** B 114 x H 43 x T 33 cm **ab 125,21 / 149,-**
Dekorbezeichnung angeben! Gleiterart angeben!
- 2011805** B 120 x H 46 x T 37 cm **ab 133,61 / 159,-**
Dekorbezeichnung angeben! Gleiterart angeben!



- bis 150 kg belastbar
- leicht zu transportieren
- platzsparende Aufbewahrung
- 3 verschiedene Sitzhöhen für unterschiedliche Jahrgangsstufen

MEHRZWECKSTÜHLE



- ungepolstert GS zertifiziert durch den TÜV Thüringen nach DIN EN 16139:2014-03, AK5.3Beschluss 01-15, AfPS GS 2019:01 PAK
- bis 10 Stühle stapelbar; pflegeleicht



D



E



F



G



Stuhl „combisit“ A

Material: 4-Bein-Gestell aus verchromtem Stahlrohr (20 mm), Sitzschale aus 9-lagigem Buche-Schichtholz (ca. 11 mm stark). Maße: Gesamthöhe 84,5 cm, Stuhlbreite 51 cm, Stuhltiefe 53 cm, Sitzhöhe 46 cm, -breite 44 cm, -tiefe 39 cm. Belastbarkeit: 110 kg. Gewicht: 5,3 kg.

A	1121586 ungepolstert Gleiterart angeben!	ab 108,40 / 129,-
	1121585 Sitz gepolstert Stoffbezeichnung angeben! Gleiterart angeben!	ab 133,61 / 159,-
B	1357121 Sitz und Rücken gepolstert Stoffbezeichnung angeben! Stoffbezeichnung angeben! Gleiterart angeben! (S. 44)	ab 147,05 / 175,-

Stuhl „combisit“ B

Material: 4-Bein-Gestell aus verchromtem Stahlrohr (20 mm), Sitzschale aus 9-lagigem Buche-Schichtholz (ca. 11 mm stark). Maße: Sitzbreite 43 cm, -tiefe 39 cm, -höhe 46 cm; Stuhlbreite 51 cm, Stuhltiefe 55 cm, Gesamthöhe 86 cm. Belastbarkeit: 110 kg. Gewicht: 5,6 kg.

C	1121582 ungepolstert Gleiterart angeben!	ab 108,40 / 129,-
	1121584 Sitz gepolstert Stoffbezeichnung angeben! Gleiterart angeben!	ab 133,61 / 159,-
	1357120 Sitz und Rücken gepolstert Stoffbezeichnung angeben! Stoffbezeichnung angeben! Gleiterart angeben! (S. 44)	ab 147,05 / 175,-

D Freischwinger Visit

Objektstuhl mit komplett gepolsterter Sitzschale, verchromtem Stahlrohr-Gestell (Rohr-Ø 22 mm) und Universalgleitern. Beim Modell ohne Armlehnen können 2 Stühle übereinandergestapelt werden. Material: Stahl (verchromt), Kunststoff. Maße: Gesamthöhe 85 cm, Sitzhöhe 47 cm, Sitzbreite 48, -tiefe 45. Belastbarkeit: 110 kg. Gewicht: 10 kg. Alle Visit Stühle sind GS zertifiziert durch Intertek nach DIN 68878:2011EN 16139:2025 PAK-Anforderung für GS (PAH requirement for GS) AfPS GS 2019:01 PAK.

2014418 ohne Armlehnen Stoffbezeichnung angeben! Für dieses Modell bieten wir ausschließlich Kunststoffgleiter an!	ab 150,42 / 179,-
2014419 mit Armlehnen, Lehnenhöhe 32 cm Stoffbezeichnung angeben! Für dieses Modell bieten wir ausschließlich Kunststoffgleiter an! Stoffbezeichnung (S. 44) Für dieses Modell bieten wir ausschließlich Kunststoffgleiter an!	ab 192,43 / 229,-

E Vierbeinstuhl Visit

Objektstuhl mit durchgehend gepolsterter Sitzschale und Rückenlehne, verchromtem Stahlrohr-Gestell (Rohr-Ø 22 mm) und bodenschonenden Universalgleitern. Beim Modell ohne Armlehnen können 2 Stühle übereinandergestapelt werden. Material: Stahl (verchromt), Kunststoff, Polypropylenputz. Maße: Gesamthöhe 83 cm, Sitzhöhe 46 cm, Sitzbreite 48, -tiefe 45. Belastbarkeit: 110 kg. Gewicht: 8 kg.

2014420 ohne Armlehnen Stoffbezeichnung angeben! Für dieses Modell bieten wir ausschließlich Kunststoffgleiter an!	ab 142,01 / 169,-
2014421 mit Armlehnen, Lehnenhöhe 32 cm Stoffbezeichnung angeben! Für dieses Modell bieten wir ausschließlich Kunststoffgleiter an! Stoffbezeichnung (S. 44)	ab 184,03 / 219,-

F Netzrückenstuhl „Visit“, Vierbein

Objektstuhl mit durchgehend gepolsterter Sitzschale, verchromtem Stahlrohr-Gestell (Rohr-Ø 22 mm) und Universalgleitern. 2 Stühle können übereinandergestapelt werden. Gewicht: 9 kg. Belastbarkeit: 110 kg. Maße: Sitzbreite 48 cm, -höhe 46 cm, -tiefe 45 cm, Stuhlbreite 51 cm, mit Armlehnen 54 cm, Gesamthöhe 46 cm.

1159212 ohne Armlehnen Für dieses Modell bieten wir ausschließlich Kunststoffgleiter an! Stoffbezeichnung angeben!	ab 116,80 / 139,-
1159211 mit Armlehnen, Lehnenhöhe 32 cm Für dieses Modell bieten wir ausschließlich Kunststoffgleiter an! Stoffbezeichnung angeben! Stoffbezeichnung (S. 44)	ab 158,82 / 189,-

G Netzrückenstuhl „Visit“, Freischwinger

Objektstuhl mit komplett gepolsterter Sitzschale, verchromtem Stahlrohr-Gestell und Universalgleitern. Bis zu 2 Stühle können übereinandergestapelt werden. Gewicht: 10 kg. Belastbarkeit: 120 kg. Maße: Sitzbreite 48 cm, -höhe 47 cm, -tiefe 45 cm, Stuhlbreite 48 cm, mit Armlehnen 61 cm, Stuhltiefe 56 cm, Gesamthöhe 47 cm.

1356938 ohne Armlehnen Stoffbezeichnung angeben! Für dieses Modell bieten wir ausschließlich Kunststoffgleiter an!	ab 125,21 / 149,-
1159210 mit Armlehnen, Lehnenhöhe 32 cm Stoffbezeichnung angeben! Für dieses Modell bieten wir ausschließlich Kunststoffgleiter an! Stoffbezeichnung (S. 44)	ab 167,22 / 199,-

H Hocker up

Multifunktionshocker mit ergonomisch geformter Sitzfläche und rutschsicherer Bodenplatte. Mittels Handschlaufe lässt sich der Sitz per Sicherheitsgasfeder in der Höhe verstellen. Material: Kunststoff, zu 100 % recyclingfähig. Maße: Bodenplatte und Sitzfläche Ø 33 cm. Gewicht: 4,3 kg. Belastbarkeit: 120 kg.

1379948 für Erwachsene, Sitzhöhe 45–63 cm
ab 167,22 / 199,-

Farbbezeichnung angeben!

1350989 für Kids, Sitzhöhe 37,5–49 cm
ab 150,42 / 179,-

Farbbezeichnung angeben!

Muss - Erforderliche Angabe

Farbe

GELB
Gelb

TÜRK
Türkis

SCHW
Schwarz



45 - 63 cm

H

37,5 - 49 cm

- hoher Sitzkomfort durch weiches Sitzinlay
- gerundete Standfläche fördert dynamisches Sitzen
- Leichtgewicht mit Trageschlaufe
- in 2 Ausführungen - für Kinder und Erwachsene
- beide Ausführungen sind GS-geprüft durch den TÜV Rheinland nach DIN EN 16139/03.14. Ein entsprechendes Zertifikat finden Sie unter www.wehrfritz.com/zertifikate

**J** Hocker „Mickey“

Hochwertiger und moderner Hocker zum Stehen und dynamischen Sitzen. Höhenverstellbar durch Trageschlaufe mittels Gasfeder. Hoher Sitzkomfort durch Schaumstoff-Polsterung und robusten, farbenfrohen Stoffbezug. Stabiler Kunststofffuß für sicheren Stand. Belastbarkeit: 120 kg. Material: Kunststoff, Polyester. Maße: Bodenplatte und Sitzfläche Ø 36 cm, Sitzhöhe 57–90 cm. Gewicht: 11,5 kg.

1378252 ab 352,10 / 419,-

Stoffbezeichnung angeben!
(S. 44)

- bequemes Sitzen durch Komfortschaum
- flexibler Wechsel von Steh- und Sitzposition
- passt sich der Position des Nutzers an, da Sitzfläche um 360 Grad dreh- und 10 Grad neigbar
- entlastet die Wirbelsäule



J

57 - 90 cm

MEHRZWECKSTUHL „ROMAN“

- bis zu 10 Stühle stapelbar
- leicht zu reinigen
- kratzfest und feuchtigkeitsbeständig
- Griffloch und Gestell in schwarz auf Anfrage
- 5 Jahre Garantie

Muss - Erforderliche Angabe

Farbe HPL-Oberfläche

Weis
Weiß

GRAU
Grau

GRUN
Grün

- Ungepolsterte Ausführung GS-geprüft
- GS geprüft durch den TÜV-Thüringen nach DIN EN 16139:2014-03, AK5.3 Beschluss 01-15, AfPS GS 2019:01 PAK www.wehrfritz.com/zertifikate.



Stuhl „roman“

Der Holzschalenstuhl „Roman“ ist ein bequemer, strapazierbarer Stapelstuhl. Er ist vielseitig einsetzbar: in Mensa und Bistro, in Konferenzräumen und Wartebereichen. Es können bis zu 10 Stühle gestapelt werden. Belastbarkeit: 120 kg. Hochglanzverchromtes Stahlrohr-Gestell (18 x 1,8 mm); Sitzschale aus klar lackiertem Buche-Schichtholz; kratzfest, feuchtigkeitsbeständig und leicht zu reinigen. Maße: Gesamthöhe 83 cm, Stuhlbreite 49 cm, Stuhltiefe 53 cm, Sitzhöhe 46 cm, -breite 41 cm, -tiefe 39 cm. Gewicht: 5,2 kg.

1121588 ab 121,84 / 145,-

Gleiterart angeben!(S. 44)



Stuhl „roman“, farbig

Der Holzschalenstuhl „roman“ ist ein bequemer, strapazierbarer Stapelstuhl. Er ist vielseitig einsetzbar: in Mensa und Bistro, in Konferenzräumen und Wartebereichen. Es können bis zu 10 Stühle gestapelt werden. Hochglanzverchromtes Stahlrohr-Gestell (18 x 1,8 mm); Sitzschale aus Formholz mit hochwertigem HPL-Laminaturnier (0,9 mm stark); kratzfest, feuchtigkeitsbeständig und leicht zu reinigen. Maße: Gesamthöhe 83 cm, Stuhlbreite 49 cm, Stuhltiefe 53 cm, Sitzhöhe 46 cm, -breite 41 cm, -tiefe 39 cm. Belastbarkeit: 120 kg. Gewicht: 5,2 kg.

1121587 ab 133,61 / 159,-

Sitzschalenfarbe angeben!Gleiterart angeben!(S. 44)



Stuhl „combisit“ C

Dieser stapelbare, ergonomische Holzschalenstuhl eignet sich für die Mensa oder das Bistro ebenso wie für Konferenzräume oder Wartebereiche. Es sind bis zu 10 Stühle übereinander stapelbar. Mit durchbrochener Rückenlehne und Griffloch. Material: Stahl, Buche. 4-Bein-Gestell aus verchromtem Stahlrohr (20 mm), Sitzschale aus 9-lagigem Buche-Schichtholz (ca. 11 mm stark). Maße: Gesamthöhe 85 cm, Stuhlbreite 51 cm, Stuhltiefe 56 cm, Sitzhöhe 46 cm, -breite 44 cm, -tiefe 39 cm. Belastbarkeit 110kg. Gewicht 5,3 kg.

1121581 ab 113,44 / 135,-

Gleiterart angeben!(S. 44)

ERGONOMISCHE BÜROSTÜHLE



- Erzieher:innen-Drehstuhl mit Netzrücken
- sehr leicht und stufenlos verstellbar
- Sitztiefe ergibt sich durch Rückenverstellung
- mit Universalrollen
- bis 150 kg belastbar



Flexo-Sit

Komfortabler Drehstuhl für Erzieher:innen. Das bequeme Netzrückenteil sowie die Sitztiefe und -höhe lassen sich individuell und stufenlos verstellen. Der Stuhl ist um 360° drehbar. Material: Kunststoff, Polyester. Fußkreuz mit Universalrollen. Maße: Gesamthöhe 84 – 96 cm, Stuhlbreite 65 cm, Sitzbreite 45 cm, Sitztiefe 32 – 45 cm, Sitzhöhe 38 – 50 cm, Rückenhöhe 48 cm. Gewicht: 12,5 kg. Belastbarkeit: 150 kg.

1183295

ab 276,47 / 329,-

Rückenfarbe angeben!

Muss - Erforderliche Angabe

Farbe für Netzrücken



- Formrücken in Höhe und Neigung verstellbar
- Gasfeder-Bauart geprüft nach EN 16955:2017 Klasse 4 durch den TÜV Rheinland



36 - 43 cm



- Synchron-Mechanik
- höhenverstellbare Armlehnen

45 - 56 cm

Drehstuhl

Dank des in Höhe und Neigung verstellbaren Formrückens und der höhenverstellbaren Standardmechanik ermöglicht der Stuhl eine ergonomische Sitzhaltung. Mit niedriger Gasfeder und schwarzem Kunststofffußkreuz mit 5 Rollen. Maße: Stuhlbreite 62 cm, -tiefe 62 cm, Gesamthöhe 101 cm, Sitzhöhe 36 – 43 cm, -tiefe 48 cm, -breite 46 cm. Belastbarkeit: 150 kg.

1208087 Stoffbezug

ab 256,30 / 305,-

Stoffbezeichnung angeben! Rollenart angeben!

1208085 Kunstlederbezug

ab 256,30 / 305,-

Kunstlederbezeichnung angeben! Rollenart angeben!

1208088 Armlehnen

85,71 / 102,-

(S. 44)

Bürodrehstuhl raya

Mit Rückenhöhenverstellung, stufenloser Sitzhöhenverstellung über Sicherheits-Gaslift, Synchronmechanik mit Multipositionsstopp für die Neigungsverstellung der Rückenlehne und der Sitzfläche sowie Druckregler für die Rückstellkraft der Rückenlehne. Sitzfläche und Rücken gepolstert. Fünfarmiges Kunststoff-Fußkreuz mit leicht auswechselbaren, lastabhängig gebremsten Doppelrollen. Kunststoffteile schwarz. GS geprüft durch den TÜV Süd nach EN 1335-1:2020/A1:2022 EN 1335-2:2018 PPP 51054D:2023 AFPS GS 2019:01 PAK. Sitzbreite 47 cm, Sitztiefe 40 cm, Sitzhöhe 45 – 56 cm.

1506110 ohne Armlehnen

ab 268,06 / 319,-

Stoffbezeichnung angeben! Rollenart angeben!

1506112 mit PU-Armlehnen (höhenverstellbar)

ab 352,10 / 419,-

Stoffbezeichnung angeben! Rollenart angeben! (S. 44)

SITZNISCHEN

**WEHRFRITZ**

Entwicklung & Design

Hergestellt in
BAD RODACH

Garantie

10
Jahre

Die flexibel einsetzbaren und kombinierbaren Häuschen sind mehr als zwei Wände mit Boden und Dach: Sie können ein bequemer Platz zum Lernen, eine Insel zum Entspannen und Kraft-Tanken, ein praktischer Raumteiler und vieles mehr sein. Sie eignen sich somit ideal für die Ganztagschule, den Hort, die Lesecke und Orte, an denen Rückzugsmöglichkeiten gebraucht werden. Robuste Schübe bieten dabei jede Menge Stauraum und hochwertige Beschichtungen stellen eine lange Lebensdauer sicher.

- A** • flexibel einsetzbar & kombinierbar



200 cm

- B** • 2 Schubkästen mit Vollauszug, belastbar bis je 40 kg



200 cm

Bestellmöglichkeiten für Ihre Sitznische**Muss - Erforderliche Angabe**

Dekorfarbe für Seiten und Dach

Ohne Angabe liefern wir 0001 Ahorn!

KW400
Weiß**KK177**
Buche Hell**K0001**
Ahorn

Dekorfarbe für Rückwand

Ohne Angabe liefern wir 0001 Ahorn!

RW400
Weiß**RU151**
Strandbeige**RK177**
Buche Hell**R0001**
Ahorn**RK188**
Lichtgrau

Tischoberfläche/Sitzfläche (Duropal®)

Ohne Angabe liefern wir 0001 Ahorn!

W400
Weiß**K177**
Buche Hell**0001**
Ahorn**K188**
Lichtgrau

Linoleumfarbe (Bodenbelag)

Ohne Angabe liefern wir L055 Aschgrau!

L055
Aschgrau**L121**
Frostblau**A** Häuschen mit Tisch und Bänken

Material: 25 mm Dekorspanplatte, kratz- und stoßfeste HPL-Beschichtung, hochwertig und abriebfest linoleumbeschichtet. Maße: L 165 cm x B 80 cm x H 203 cm. Sitzhöhe 26 cm, Tischhöhe 48 cm. Dekor für Korpus, Rückwand, Tisch und Boden wählbar. Lieferung erfolgt teilmontiert.

2013539 ab **1.543,69 / 1.837,-**

Korpusfarbe angeben! Rückwandausführung wählen! Tischoberfläche angeben! Linoleum-Farbe angeben!

Sitzhöhe 31 cm, Tischhöhe 53 cm.

2013543 ab **1.543,69 / 1.837,-**

Rückwandausführung wählen! Tischoberfläche angeben! Linoleum-Farbe angeben! Korpusdekor angeben!

Sitzhöhe 35 cm, Tischhöhe 60cm.

2013545 ab **1.543,69 / 1.837,-**

Rückwandausführung wählen! Tischoberfläche angeben! Linoleum-Farbe angeben! Korpusdekor angeben!

B Häuschen mit Sitznische

Dekor für Korpus, Rückwand und Boden wählbar. Passendes Polster (Art.-Nr. 2010184) bitte separat bestellen. Lieferung erfolgt teilmontiert. Material: Spanplatte (Dekor), Sperrholz (beschichtet), 25 mm Dekorspanplatte, Boden hochwertig und abriebfest linoleumbeschichtet. Schübe bis 40 kg belastbar. Maße: L 165 cm x B 80 cm x H 203 cm. Polster für Sitznische bitte separat bestellen. Lieferung erfolgt teilmontiert.

2013546 ab **1.713,44 / 2.039,-**

Korpusfarbe angeben! Rückwandausführung wählen! Linoleum-Farbe angeben!

C Polster für Sitznische 2013546

Material: Polyurethan (Kunstleder). Schaumstoff RG28/70; Kunstlederbezug Basic (Farbe frei wählbar). Bestehend aus Sitzpolster (Maße: B 124 cm x H 12 cm x T 62 cm) und zwei Seitenpolstern (Maße: B 18 cm x H 70 cm x T 62 cm).

2010184 ab **427,73 / 509,-**

Kunstlederfarbe angeben! (S. 44)

ALLE TISCHE AUF EINEN BLICK

WEHRFRITZ
Professional

Hergestellt in
BAD RODACH

Garantie
10
Jahre

TISCHE TABULO

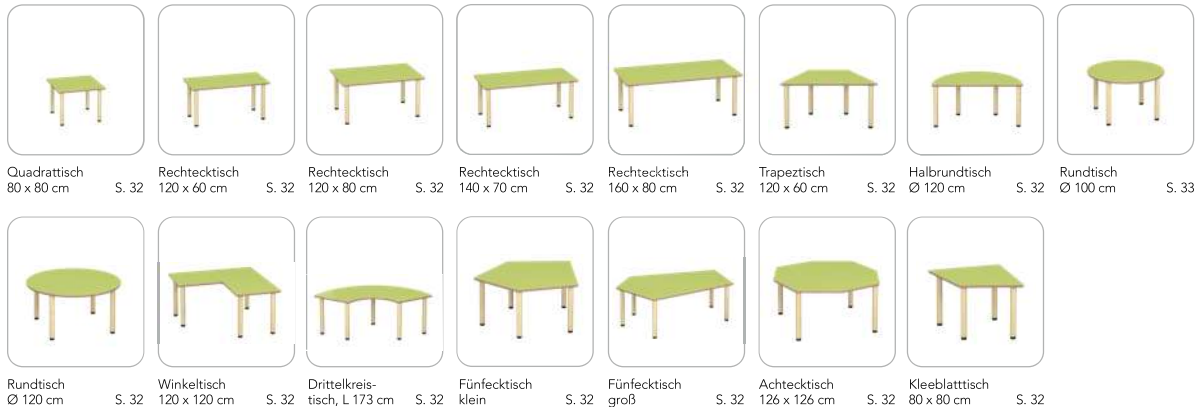

SCHULE

MEHRZWECKTISCH TABIT

Hergestellt in
BAD RODACH

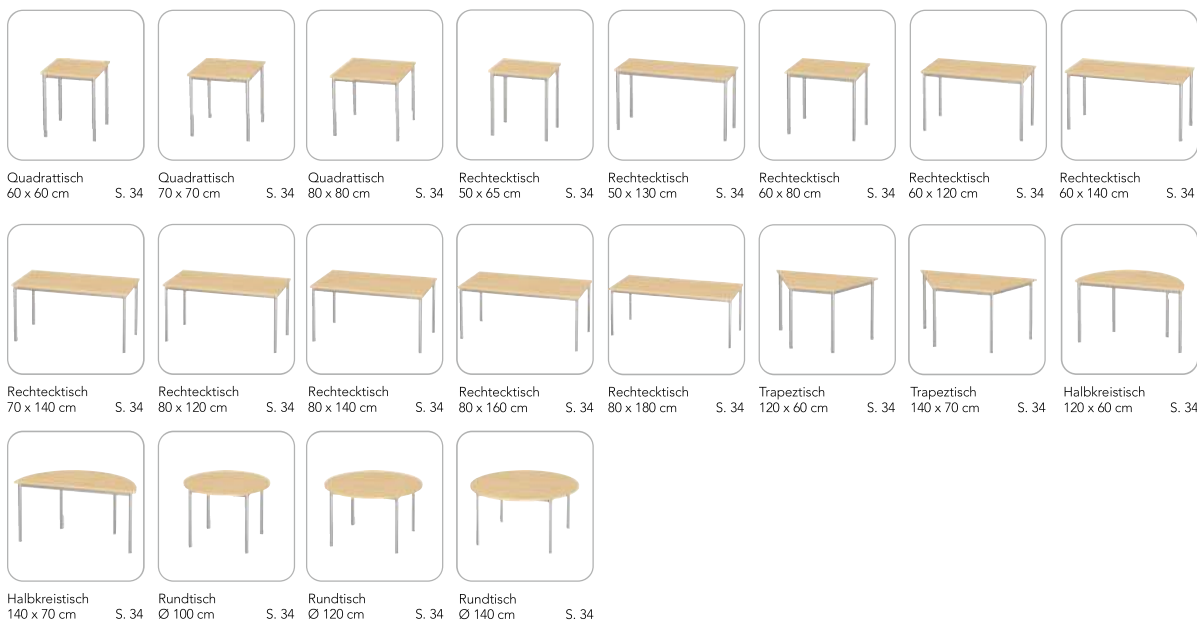

FÜR JEDE KÖRPERGRÖSSE DIE RICHTIGE SITZ- UND TISCHHÖHE

Die DIN EN 1729-1 berücksichtigt mit ihren Vorgaben für Sitz- und Tischhöhen die Körpermaße der Kinder, Jugendlichen und Erwachsenen. Sie gilt seit Januar 2006 für alle EU-Länder. Die aktuellste Fassung ist seit 2016 gültig. Ergonomisches Sitzen erfordert Tische und Stühle, die der Körpergröße angepasst sind. Für eine optimale Sitzhaltung müssen sie außerdem aufeinander abgestimmt sein.

Die Größentabelle aus der DIN EN 1729-1 zeigt, welche Tisch- und Sitzhöhen für die jeweilige Körpergröße erforderlich sind. Nach Möglichkeit sollte halbjährlich überprüft werden, ob noch alles zueinander passt.

Größentabelle aus DIN EN 1729-1

Personengröße von – bis	Sitzhöhe	Tischhöhe
80 - 95 cm	21 cm	40 cm
93 - 116 cm	26 cm	46 cm
108 - 121 cm	31 cm	53 cm
119 - 142 cm	35 cm	59 cm
133 - 159 cm	38 cm	64 cm
146 - 176,5 cm	43 cm	71 cm
159 - 188 cm	46 cm	76 cm
174 - 207 cm	51 cm	82 cm

HORT & NACHMITTAGS-
BETREUUNG



1er-Kufentisch "logo" S. 40



Lehrtisch solano S. 41



8er-Tisch-Sitz-Kombination S. 43



12er-Tisch-Sitz-Kombination S. 43



16er-Tisch-Sitz-Kombination S. 43

OBJEKTISCHE



Tisch "Tabit" S. 34



Klapptisch "slide" S. 35



Falttisch "plico" S. 35



Ausziehtisch S. 36



Ausziehtisch mit Einzelbeinen S. 36

GLEITER/ROLLEN – DENN AUF DAS „DARUNTER“ KOMMT ES AN!

Welcher Gleiter/welche Rolle für welchen Boden?

Welches die richtigen Gleiter oder Rollen sind, gibt der Untergrund vor. In der Übersicht finden Sie eine Zusammenstellung, welche Gleiter- bzw. Rollenart zu welchem Boden passt.

In Filzgleitern sammelt sich über die Zeit viel Schmutz, durch den der Boden beschädigt werden kann. Wir empfehlen einen regelmäßigen Austausch und die Verwendung auf eher harten Böden. Kunststoffgleiter eignen sich grundsätzlich für stumpfe Untergründe, wie z.B. Teppich oder Linoleum.

Art der Gleiter/der Rolle	Parkett	Laminat	Natur/Stein	Fliesen	Mosaik	Teppich	Linoleum	Holz
Kunststoffgleiter						x	(x)	(x)
Filzgleiter	x	x	x	x	x		x	x
harte Rolle						x		
weiche Rolle	x	x	x	x	x		x	x

(x) = grundsätzlich geeignet

Sie wünschen Beratung?

Sie haben Fragen zu unserem Schranksystem Pureo oder wünschen sich eine ausführliche Beratung?

Dann ist unser Außendienst immer für Sie da.



Ihr telefonischer Kontakt: +49 9564 929-60013

INDIVIDUALITÄT FÜR EINZIGARTIGE RAUMKONZEPTE

PRODUKTREIHE TABULO

Am Tisch kommen alle zusammen. Er ist der Mittelpunkt im Raum und der Ort, an dem vom Basteln bis zum Essen alles geschieht. Deshalb ist die Gestaltung und Anordnung vielseitig wie seine Nutzung.

Die Produktreihe Tabulo der Sortimentslinie Wehrfritz Professional umfasst vielseitig kombinierbare Tische und Tischmodule, die eine optimale, flexible Raumnutzung in jedem Schul-Bereich ermöglichen.

Auch einzeln sind die Tische für maximale Funktionalität individuell anpassbar und in vielseitigen Varianten verfügbar – von den Beinen bis zur Oberfläche.



GS-geprüft durch den TÜV Rheinland nach
DIN EN 1729-1/02.16
DIN EN 1729-2/07.23.
Ein entsprechendes Zertifikat finden Sie unter
www.wehrfritz.com/zertifikate.

IHRE WAHLMÖGLICHKEITEN BEI TISCHLINIE TABULO

- **Maximale Flexibilität:**
in 15 Formen, 3 Oberflächen-Materialien mit insgesamt 14 Farben, 6 Unterbauten, 8 Höhen oder mit Höhenverstellung erhältlich.
- **TÜV-geprüfte raumakustische Wirksamkeit für mehr Wohlbefinden im Raum:**
über 50% leiser als Tische mit harten Oberflächen wie HPL- oder Melaminharzbeschichtung.
- **Sicherheit vor Stoßverletzungen:** Kantenprofil 24 mm stark, konisch nach unten zulaufend, optional erhöhter Sicherheits-Eckradius von 50 mm wählbar für höchstmögliche Sicherheit.
- **Robuste Tischoberfläche:** Reibungsbeständige und verschleißfeste Oberflächen in drei Ausführungsvarianten und zahlreichen Farbmöglichkeiten.
- **Echtholz-Tischplatte:** Mehrfach, kreuzweise verleimte Lagen Echtholz-Furnier garantieren eine unübertreffbare Stabilität und Verzugsfreiheit. Montage der Tischbeine werkzeuglos möglich.
- **Zargenloses Design:** ausreichend Beinfreiheit, bequemes gerades Sitzen und mehr Stoßsicherheit für Kinder und Lehrende, selbst bei niedrigen Tischhöhen.

MÖGLICHE STELLVARIANTEN

Die Wehrfritz Tischlinie Tabulo begeistert mit höchster Qualität, durchdachtem Design und einer bemerkenswerten Vielseitigkeit.

Wehrfritz bietet Ihnen 15 verschiedene Tischformen bzw. -größen, um Ihren Raum passend zu Ihren räumlichen Gegebenheiten einzurichten.

Neben bekannten Formen stehen Ihnen auch besondere Formen wie unsere Fünfeck-, Achteck oder Kleeblatt-Tische zur Ausgestaltung Ihrer Räume zur Verfügung.

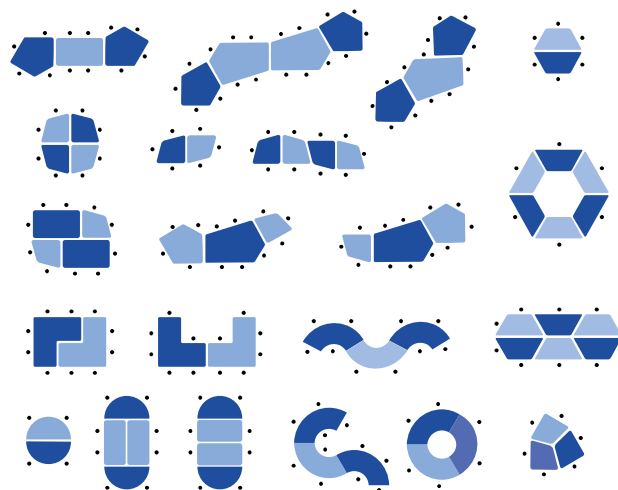

GERÄUSCHPEGEL EFFIZIENT SENKEN

FÜR EINE ENTSPANNTE, KONZENTRIERTE ATMOSPHÄRE IN
IHRER EINRICHTUNG

Kinder und Erwachsene genießen das gemeinsame Spielen, Reden, Lachen und Essen in Bildungseinrichtungen besonders dann, wenn der Geräuschpegel auf einem angenehmen Niveau bleibt. Das Klirren von Geschirr und Besteck beim Essen, das dumpfe Klappern von Holzbausteinen am Spieltisch können deutlich wahrnehmbaren Lärm verursachen. Das sorgt bei Klein und Groß auf Dauer für Stress und Unwohlsein.



TABULO AKUSTIK+ TISCHOBERFLÄCHEN – NACHWEISLICH LEISER, SPÜRBAR ENTSPANNTER

Die innovativen Akustik+ Tischoberflächen reduzieren den Lärm dort, wo er entsteht – direkt auf der Tischplatte.

Labor- und TÜV-geprüfte Tests bestätigen: Der Schallpegel sinkt messbar, der Raum wirkt ruhiger und harmonischer. So verbessern Tabulo Tische nachweislich die Akustik und fördern Wohlbefinden und Konzentration in jeder Umgebung.

DUROPAL® HPL OBERFLÄCHE (KUNSTSTOFF)



Die solide Basis Beschichtung für funktionale Ausstattung von Einrichtungen.

LINOLEUM OBERFLÄCHE



Linoleum-Oberflächen sorgen für eine deutlich spürbare Geräuschreduzierung

AKUSTIK+ OBERFLÄCHE



Unsere Akustik+ Oberfläche reduziert die wahrgenommene Lärmbelastung im Raum um mehr als die Hälfte* im Vergleich zu einem Tisch mit Kunststoff-Oberfläche! Sie besteht aus natürlichen Materialien. Die Platten sind zu 100 % recycelbar.

* Ab einem Pegelunterschied von 10 dB ist von einer Halbierung bzw. Verdoppelung der Lautstärke die Rede. Im Test mit Tabulo Akustik+ Tischen wurden Reduzierungen der Lautstärke von 10,8 dB (Halbierung) bis hin zu 23,1 dB (Reduzierung um über 75 % der wahrgenommenen Lautstärke) gemessen.

QUALITÄT, DIE DEN UNTERSCHIED MACHT

WEHRFRITZ

Professional

Hergestellt in 
BAD RODACH

Garantie

10 Jahre



GS-geprüft durch den TÜV Rheinland nach DIN EN 1729-1/02.16
DIN EN 1729-2/07.23. Ausgenommen Runtische Ø 100 cm und
Ø 120 cm mit Rollenmix. Ein entsprechendes Zertifikat finden
Sie unter www.wehrfritz.com/zertifikate.

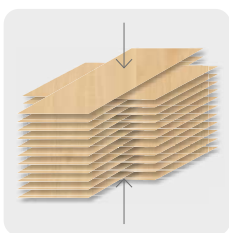

Stabile Echtholz-Tischplatte

Mehrfach, kreuzweise verleimte Lagen Echtholz-Furnier garantieren eine unübertreffbare Stabilität und Verzugfreiheit bei gleichzeitiger Verwendung des Naturmaterials Holz.



Verschiedene Tisch-Oberflächen wählbar

Wir bieten drei Oberflächenvarianten in einer Vielzahl von Farboptionen an. Die Oberflächen bieten unterschiedliche Eigenschaften: z.B. besondere Robustheit, wasserabweisend, desinfizierbar und geräuschreduzierend. Mehr Informationen finden Sie auf S. 27 und S. 30.



Deutlich leiser

Die besonders lärmreduzierenden Akustik+ Oberflächen unserer Tabulo Tische wirken sich positiv auf die Geräuschkulisse Ihrer Einrichtung aus. Mehr Informationen auf S. 27.



ANFORDERUNGSGERECHT WÄHLBARE UNTERBAUTEN



aus Massivholz
· in 8 Höhen
· Birke-Massivholz



aus Metall
· in 8 Höhen
· pulverbeschichtet in Weißaluminium (RAL 9006)



Rasterverstellbar

- die Tischhöhe kann schnell den aktuellen Bedürfnissen angepasst werden, so ist auch spontanes Arbeiten im Stehen möglich
- pulverbeschichtet in Weißaluminium (RAL 9006)
- Tischplatte hochziehen und auf das Klicken hören, 1 Klick = 2 cm Höhe
- Verstellbar in 2 cm Schritten von 59 cm auf 76 cm

**Extra sicher**

Kostenneutral können Sie bei unseren Tabulo-Tischen zum Schutz vor Stoßverletzungen einen erhöhten Sicherheits-Eckradius von 50 mm wählen.

**Reduzierte Stoßgefahr**

Kantenprofil 24 mm stark, konisch nach unten zulaufend, minimiert die Stoßgefahr bei gleichzeitiger optischer Filigranität.

**Bequemes Sitzen**

Das zargenlose Design gibt genügend Beinfreiheit und mehr Stoßsicherheit für Kinder, selbst bei niedrigen Tischhöhen. Auch ein Armlehnenstuhl kann bequem unter den Tisch geschoben werden.

**Einfache Tischbein-Montage**

Die Plattenstärke und Materialdichte ermöglicht eine vorgelagerte 6-fach-Verschraubung der Montageplatte. Dies sorgt für enorme Stabilität und die Möglichkeit des werkzeuglosen, unkomplizierten Eindrehens der Tischbeine.

**Praktische Höhenverstellung**

Die Tischhöhe lässt sich dank Rasterhöhenverstellung schnell und werkzeuglos anpassen – von Sitz- auf Stehhöhe und wieder zurück. Außerdem ist eine flexible Anpassung an unterschiedlich große Kinder möglich. So bleibt jeder Tisch flexibel und passt sich unterschiedlichen Alltagssituationen an.

**Flexible Raumnutzung**

Tische in unterschiedlichen Höhen oder mit höhenverstellbaren Tischbeinen ermöglichen platzsparendes Zusammenschieben der Tische und bieten in altersgemischten Gruppen für jedes Kind die passende Sitzhöhe.

**Totalfeststellrolle**

- jede Rolle belastbar bis 100 kg
- geräuschloses Verschieben der Möbel
- leicht roll- und schwenkbar
- bequeme Bedienung der Feststellbremse und sicheres Einrasten
- fixiert Laufrolle und Drehachse
- bodenschonend, nicht schmierend und abriebfest
- langlebig

**Alle Tischbeine verfügen über Gleiter mit verstellbarem Höhenausgleich**

- bis 2 cm, für unebene Böden.
- Schutz der Böden durch abgerundete Enden
- Kunststoffgleiter für robuste Böden, Filzgleiter für empfindliche Böden wählbar

SO WIRD BESTELLT!

1| WÄHLEN SIE IHRE TISCHFORM UND -GRÖSSE AUS



Beschreibung und Artikelnummer finden Sie ab Seite 32.

2| WÄHLEN SIE DAS MATERIAL UND DIE FARBE DER TISCHOBERFLÄCHE

Linoleum-Akustik+

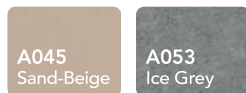

- erfüllt alle Eigenschaften von Linoleum
- Beste lärmreduzierende Eigenschaften im Vergleich zu Linoleum und HPL
- Mehr Informationen S. 27.

Linoleum



- hergestellt aus natürlichen, nachwachsenden Rohstoffen – umweltfreundlich und biologisch abbaubar
- wärmere und lärmreduzierendere Oberfläche im Vergleich zu Duropal® HPL
- kratzfest, verschleißbeständig und wasserfest
- lichtechte Oberfläche – keine Farbveränderung bei Sonneneinstrahlung
- elastisch und geräuscharm durch Korkanteil
- gute Haptik – ideal als Schreibunterlage
- antistatisch, hygienisch und antibakteriell
- beständig gegen Reinigungs- und Desinfektionsmittel des täglichen Gebrauchs

Duropal® HPL Oberfläche (Kunststoff)



- künstliche Oberfläche auf Basis von Melaminharz (1,2mm dick)
- besonders abrieb-, kratz- und schlagfest
- verschleißfest, reibungsbeständig, wasserfest
- kühlere Oberfläche im Vergleich zu Linoleum
- beständig gegen alle Reinigungs- und Desinfektionsmittel üblichen Gebrauchs

3| ENTSCHEIDEN SIE SICH FÜR EINE ECKAUSFÜHRUNG DES TISCHES



Besonders bei Kindern besteht ein Stoßrisiko an Tischecken, vor allem beim Laufen lernen oder sich am Tisch hochziehen. Aber auch größere Kinder bleiben beim Toben mal an einer Tischecke hängen. Wählen Sie zwischen zwei Varianten: Standardecken (Eckradius 10 mm) und stark verrundete Ecken (Eckradius 50 mm) für weniger Stoß- und Verletzungsgefahr.

Bei runden und den Achteck-Tischen entfällt dieser Schritt.



ER01
Standard 10 mm



ER02
Standard 50 mm

4| BESTIMMEN SIE DIE PASSENDE TISCHHÖHE

Die DIN EN 1729-1 berücksichtigt mit ihren Vorgaben für Sitz- und Tischhöhen die Körpermaße der Kinder, Jugendlichen und Erwachsenen. Ergonomisches Sitzen erfordert Tische und Stühle, die der Körpergröße angepasst sind. Für eine optimale Sitzhaltung müssen sie außerdem aufeinander abgestimmt sein.

Die Größentabelle aus der DIN EN 1729-1 zeigt, welche Tisch- und Sitzhöhen für die jeweilige Körpergröße erforderlich sind. Nach Möglichkeit sollte halbjährlich überprüft werden, ob noch alles zueinander passt.

Auszug der Größentabelle aus DIN EN 1729-1									
Personengröße (von - bis) in cm		80 - 95	93 - 116	108 - 121	119 - 142	133 - 159	146 - 176,5	159 - 188	
Tischhöhe	25 cm	40 cm	46 cm	53 cm	59 cm	64 cm	71 cm	76 cm	Höhen- verstellbar
Bestell- Bezeichnung	HO25	HO40	HO46	HO53	HO59	HO64	HO71	HO76	HOHV*

* Nur mit Metall-Beinen möglich.

5| ENTSCHEIDEN SIE SICH FÜR DIE PASSENDEN TISCHBEINE

Informationen zu den Tischbeinen finden Sie auf S. 28.

Metallbeine



TB11
Metall Gleiter



TB12
Metall Rollenmix

Holzbeine



TB21
Holz Gleiter

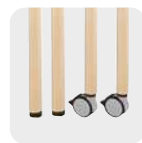

TB22
Holz Rollenmix

Metallbeine höhenverstellbar

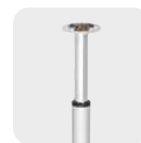

TB32
Metall Gleiter
HO 59-76

6| WÄHLEN SIE DIE TISCHBEIN-GLEITER

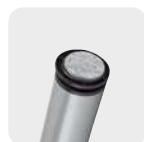

GLFI Filzgleiter
für empfindliche Böden

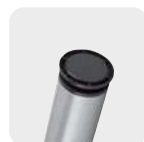

GLKU Kunststoffgleiter
für robuste Böden





Beispiel	Bestell-Nummer	Bestellmöglichkeiten					Menge	Artikel-Bezeichnung	
		muss	muss	muss	muss	muss			
	2012275	U19	5	TB12	GLFI	HO46	ER02	1	Rechtecktisch Tabulo 120 x 80

EINFACH ONLINE PLANEN.

Tisch auswählen, Merkmale online
individuell zusammenstellen, fertig!

www.wehrfritz.com

TABULO VARIANTEN- UND PREISÜBERSICHT

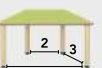
		METALL pulverbeschichtet RAL 9006, weißaluminium	MASSIVHOLZ lackiert	METALL GRAU Raster-Höhenverstellung 59 - 76 cm		
		 GLEITER	 ROLLENMIX	 GLEITER	 ROLLENMIX	 GLEITER
Quadratisch 80 x 80 cm Lichtes Maß (cm) Einzelbeine 1. 58,0 	Art.-Nr. 2012273 Preis Duropal®	TB11 310,08 / 369,-	TB12 343,70 / 409,-	TB21 310,08 / 369,-	TB22 343,70 / 409,-	TB32 461,34 / 549,-
	Mehrpreis Linoleum	+ 16,81 / 20,- €				
	Mehrpreis Linoleum Akustik+	+ 42,07 / 50,- €				
Rechteckische 120 x 60 cm Lichtes Maß (cm) Einzelbeine 1. 98,0; 2. 38,0 	Art.-Nr. 2012274 Preis Duropal®	TB11 343,70 / 409,-	TB12 377,31 / 449,-	TB21 343,70 / 409,-	TB22 377,31 / 449,-	TB32 494,96 / 589,-
	Mehrpreis Linoleum	+ 16,81 / 20,- €				
	Mehrpreis Linoleum Akustik+	+ 42,07 / 50,- €				
Rechteckische 120 x 80 cm Lichtes Maß (cm) Einzelbeine 1. 98,0; 2. 58,0 	Art.-Nr. 2012275 Preis Duropal®	TB11 368,91 / 439,-	TB12 402,52 / 479,-	TB21 368,91 / 439,-	TB22 402,52 / 479,-	TB32 520,17 / 619,-
	Mehrpreis Linoleum	+ 25,21 / 30,- €				
	Mehrpreis Linoleum Akustik+	+ 50,42 / 60,- €				
Rechteckische 140 x 70 cm Lichtes Maß (cm) Einzelbeine 1. 118,0; 2. 48,0 	Art.-Nr. 2012277 Preis Duropal®	TB11 452,94 / 539,-	TB12 486,55 / 579,-	TB21 452,94 / 539,-	TB22 486,55 / 579,-	TB32 604,20 / 719,-
	Mehrpreis Linoleum	+ 33,61 / 40,- €				
	Mehrpreis Linoleum Akustik+	+ 67,23 / 80,- €				
Rechteckische 160 x 80 cm Lichtes Maß (cm) Einzelbeine 1. 138,0; 2. 58,0 	Art.-Nr. 2012278 Preis Duropal®	TB11 486,55 / 579,-	TB12 520,17 / 619,-	TB21 486,55 / 579,-	TB22 520,17 / 619,-	TB32 637,82 / 759,-
	Mehrpreis Linoleum	+ 33,61 / 40,- €				
	Mehrpreis Linoleum Akustik+	+ 67,23 / 80,- €				
Trapezische 120 x 60 cm Lichtes Maß (cm) Einzelbeine 1. 89,4; 2. 43,9; 3. 44,0 	Art.-Nr. 2012279 Preis Duropal®	TB11 343,70 / 409,-	TB12 377,31 / 449,-	TB21 343,70 / 409,-	TB22 377,31 / 449,-	TB32 494,96 / 589,-
	Mehrpreis Linoleum	+ 16,81 / 20,- €				
	Mehrpreis Linoleum Akustik+	+ 42,07 / 50,- €				
Halbrundtisch Ø 120 cm Lichtes Maß (cm) Einzelbeine 1. 96,7; 2. 41,2; 3. 41,3 	Art.-Nr. 2012280 Preis Duropal®	TB11 343,70 / 409,-	TB12 377,31 / 449,-	TB21 343,70 / 409,-	TB22 377,31 / 449,-	TB32 494,96 / 589,-
	Mehrpreis Linoleum	+ 16,81 / 20,- €				
	Mehrpreis Linoleum Akustik+	+ 42,07 / 50,- €				

		METALL pulverbeschichtet RAL 9006, weißaluminium		MASSIVHOLZ lackiert		METALL GRAU Raster-Höhenver- stellung 59 - 76 cm	
		GLEITER	ROLLENMIX	GLEITER	ROLLENMIX	GLEITER	
Rundtisch Ø 100 cm Leichtes Maß (cm) Einzelbeine 1. 53,4 	Art.-Nr. 2012281 Preis Duropal®	TB11 427,73 / 509,-	TB12 461,34 / 549,-	TB21 427,73 / 509,-	TB22 461,34 / 549,-	TB32 578,99 / 689,-	
	Mehrpreis Linoleum	+ 25,21 / 30,- €					
	Mehrpreis Linoleum Akustik+	+ 50,42 / 60,- €					
Rundtisch Ø 120 cm Leichtes Maß (cm) Einzelbeine 1. 67,5 	Art.-Nr. 2012282 Preis Duropal®	TB11 461,34 / 549,-	TB12 494,96 / 589,-	TB21 461,34 / 549,-	TB22 494,96 / 589,-	TB32 612,61 / 729,-	
	Mehrpreis Linoleum	+ 33,61 / 40,- €					
	Mehrpreis Linoleum Akustik+	+ 67,23 / 80,- €					
Winkeltisch 120 x 120 cm Leichtes Maß (cm) Einzelbeine 1. 98,0; 2. 38,0 	Art.-Nr. 2012283 Preis Duropal®	TB11 478,15 / 569,-	TB12 511,76 / 609,-	TB21 478,15 / 569,-	TB22 511,76 / 609,-	TB32 679,83 / 809,-	
	Mehrpreis Linoleum	+ 33,61 / 40,- €					
	Mehrpreis Linoleum Akustik+	+ 67,23 / 80,- €					
Drittelkreis- tisch, L 173 cm Schmalseite 60 cm breit, äußerer Radius 100 cm Leichtes Maß (cm) Einzelbeine 1. 79,1; 2. 69,1; 3. 38,0 Es werden automatisch 5 Tischbeine geliefert. 	Art.-Nr. 2012284 Preis Duropal®	TB11 511,76 / 609,-	TB12 545,38 / 649,-	TB21 511,76 / 609,-	TB22 545,38 / 649,-	TB32 696,64 / 829,-	
	Mehrpreis Linoleum	+ 25,21 / 30,- €					
	Mehrpreis Linoleum Akustik+	+ 50,42 / 60,- €					
Fünfecktisch klein Platzbedarf: 120,7 x 120,7 Leichtes Maß (cm) Einzelbeine 1. 81,9; 2. 61,4; 3. 64,5; 4. 54,5; 5. 56,0 	Art.-Nr. 2012285 Preis Duropal®	TB11 444,54 / 529,-	TB12 478,15 / 569,-	TB21 444,54 / 529,-	TB22 478,15 / 569,-	TB32 629,41 / 749,-	
	Mehrpreis Linoleum	+ 33,61 / 40,- €					
	Mehrpreis Linoleum Akustik+	+ 67,23 / 80,- €					
Fünfecktisch groß Platzbedarf 171,4 x 121,3 Leichtes Maß (cm) Einzelbeine 1. 121,5; 2. 60,1; 3. 121,5; 4. 62,8; 5. 44,9 	Art.-Nr. 2012286 Preis Duropal®	TB11 570,59 / 679,-	TB12 604,20 / 719,-	TB21 570,59 / 679,-	TB22 604,20 / 719,-	TB32 755,46 / 899,-	
	Mehrpreis Linoleum	+ 33,61 / 40,- €					
	Mehrpreis Linoleum Akustik+	+ 67,23 / 80,- €					
Achtecktisch 126 x 126 cm Leichtes Maß (cm) Einzelbeine 1. 86,0 	Art.-Nr. 2012287 Preis Duropal®	TB11 528,57 / 629,-	TB12 562,18 / 669,-	TB21 528,57 / 629,-	TB22 562,18 / 669,-	TB32 679,83 / 809,-	
	Mehrpreis Linoleum	+ 33,61 / 40,- €					
	Mehrpreis Linoleum Akustik+	+ 67,23 / 80,- €					
Kleeblatttisch 80 x 80 cm Leichtes Maß (cm) Einzelbeine 1. 50,3; 2. 62,9 	Art.-Nr. 2012288 Preis Duropal®	TB11 310,08 / 369,-	TB12 343,70 / 409,-	TB21 310,08 / 369,-	TB22 343,70 / 409,-	TB32 461,34 / 549,-	
	Mehrpreis Linoleum	+ 16,81 / 20,- €					
	Mehrpreis Linoleum Akustik+	+ 42,07 / 50,- €					

MEHRZWECKTISCH TABIT

Hergestellt in 
BAD RODACH



Dank ihrer vielen verschiedenen Tischformen und ihrer stabilen Konstruktion sind die Mehrzwecktische Tabit für jeden Einsatz geeignet – ob in Schule oder Verwaltung. Alle Tische können flexibel miteinander kombiniert werden. Die Tischplatte ist 25 mm stark mit gleichfarbiger ABS-Kante. Zarge und Tischbeine (Ø 40 x 2 mm) bestehen aus pulverbeschichtetem Stahl (RAL 9006 Weißaluminium). Die Tische werden teilerlegt geliefert.

Mehrzwecktische "Tabit", Tiefe 50 cm

2014166 B 65 cm **ab 142,01 / 169,-**

Tischoberfläche angeben! Tischhöhe angeben! Gleiterart angeben!

2014167 B 130 cm **ab 200,84 / 239,-**

Tischoberfläche angeben! Tischhöhe angeben! Gleiterart angeben!
(S. 39)



Mehrzwecktische "Tabit", Tiefe 60 cm

2014147 B 60 cm **ab 150,42 / 179,-**

Tischoberfläche angeben! Tischhöhe angeben! Gleiterart angeben!

2014148 B 80 cm **ab 167,22 / 199,-**

Tischoberfläche angeben! Tischhöhe angeben! Gleiterart angeben!

2014149 B 120 cm **ab 200,84 / 239,-**

Tischoberfläche angeben! Tischhöhe angeben! Gleiterart angeben!

2014150 B 140 cm **ab 217,64 / 259,-**

Tischoberfläche angeben! Tischhöhe angeben! Gleiterart angeben!
(S. 39)

Mehrzwecktische "Tabit", Tiefe 70 cm

2014151 B 70 cm **ab 167,22 / 199,-**

Tischoberfläche angeben! Tischhöhe angeben! Gleiterart angeben!

2014152 B 140 cm **ab 234,45 / 279,-**

Tischoberfläche angeben! Tischhöhe angeben! Gleiterart angeben!

(S. 39)

Mehrzwecktische "Tabit", Tiefe 80 cm

2014153 B 80 cm **ab 184,03 / 219,-**

Tischoberfläche angeben! Tischhöhe angeben! Gleiterart angeben!

2014154 B 120 cm **ab 226,05 / 269,-**

Tischoberfläche angeben! Tischhöhe angeben! Gleiterart angeben!

2014155 B 140 cm **ab 251,26 / 299,-**

Tischoberfläche angeben! Tischhöhe angeben! Gleiterart angeben!

2014156 B 160 cm **ab 276,47 / 329,-**

Tischoberfläche angeben! Tischhöhe angeben! Gleiterart angeben!

2014157 B 180 cm **ab 301,68 / 359,-**

Tischoberfläche angeben! Tischhöhe angeben! Gleiterart angeben!
(S. 39)



Mehrzwecktische "Tabit", Trapezförmig

2014159 B 120 x Schenkellängen 60/60/60 cm **ab 242,85 / 289,-**

Tischoberfläche angeben! Tischhöhe angeben! Gleiterart angeben!

2014160 B 140 x Schenkellängen 70/70/70 cm **ab 276,47 / 329,-**

Tischoberfläche angeben! Tischhöhe angeben! Gleiterart angeben!

(S. 39)

Mehrzwecktische "Tabit", Halbkreisförmig

2014161 B 120 x Radius 60 cm **ab 268,06 / 319,-**

Tischoberfläche angeben! Tischhöhe angeben! Gleiterart angeben!

2014162 B 140 x Radius 70 cm **ab 293,27 / 349,-**

Tischoberfläche angeben! Tischhöhe angeben! Gleiterart angeben!

(S. 39)

Mehrzwecktische "Tabit", Rundförmig

2014163 Ø 100 cm **ab 335,29 / 399,-**

Tischoberfläche angeben! Tischhöhe angeben! Gleiterart angeben!

2014164 Ø 120 cm **ab 368,90 / 439,-**

Tischoberfläche angeben! Tischhöhe angeben! Gleiterart angeben!

2014165 Ø 140 cm **ab 402,52 / 479,-**

Tischoberfläche angeben! Tischhöhe angeben! Gleiterart angeben!
(S. 39)

SPEZIALTISCHE



A

klapp- und stapelbar



- Tischplattendekore P1; gleichfarbige, gerundete ABS-Kanten
- verzinkte Sicherheits-Klappbeschläge
- Beine einklappbar
- stapelbar

A Klappptisch „slide“

Stabiles Gestell mit plattenunterstützendem Zargenrahmen aus Aluminiumrohr (40 x 20 mm). Mit abklappbaren Beinen aus Präzisionsstahlrohr (Ø 30 mm) und Kunststoffgleitern. Die 19 mm starke Tischplatte aus Dreischicht-Qualitätsspanplatte ist beidseitig melaminharzbeschichtet. Auf der Unterseite ist sie mit einem Stapelschutz versehen. Maße: H 72 cm.

1176200 B 120 x T 70 cm	ab 360,50 / 429,-
Tischplatte (P1) angeben! Gleiterart angeben!	
1176201 B 140 x 70 cm	ab 368,90 / 439,-
Tischplatte (P1) angeben! Gleiterart angeben!	
1176202 B 160 x 70 cm	ab 377,31 / 449,-
Tischplatte (P1) angeben! Gleiterart angeben!	
1176203 B 120 x T 80 cm	ab 377,31 / 449,-
Tischplatte (P1) angeben! Gleiterart angeben!	
1176204 B 140 x 80 cm	ab 385,71 / 459,-
Tischplatte (P1) angeben! Gleiterart angeben!	
1176205 B 160 x 80 cm	ab 394,11 / 469,-
Tischplatte (P1) angeben! Gleiterart angeben! (S. 44)	



B

bis zu 10 Tische stapelbar

B Tisch-Transportwagen „slide“

Für alle Klappptische. Belastbarkeit: 10 Tische. Material: Stahl (pulverbeschichtet), Spanplatte (Dekor). 25 mm stark, beidseitig melaminharzbeschichtet. Schwarzes Metallgestell. Maße: L 165 x B 71 x H 100 cm.

1176290 ab **525,21 / 625,-**



C

C Falttisch plico, 160 x 80 cm

Wo Tische regelmäßig benötigt werden, der Raum aber auch anderweitig genutzt werden soll, sind Falttische die ideale Lösung. Die Tischplatte läßt sich einfach hochkant klappen – die rollenden Tische können platzsparend zusammengeschoben werden. Und genau so schnell sind sie auch wieder einsatzbereit! Material: Stahl (pulverbeschichtet), Spanplatte (Dreischichtplatte). Stabile Y-Konstruktion. Seitenteile, Tischplattenträger und Längsverbindung aus Stahlblech bzw. -rohr. Gestelloberfläche pulverbeschichtet in RAL 9006 Weißaluminium. Innenliegende Gleitlager (keine Quetschgefahr!). Maße: B 160 x H 73,5 x T 80 cm.

2012159 ab **604,20 / 719,-**

Tischplatte (P1) angeben!

- verschiedene Tischplattendekore zur Auswahl
- platzsparend verstaubar
- geschlossene Klappmechanik – keine Quetschgefahr



BESTELLMÖGLICHKEITEN FÜR SPEZIALTISCHE

Tischdekor Bitte wählen Sie Ihre Tischplatte!

Muss - Erforderliche Angabe

P1F
Buche

P1V
Ahorn

P1A
Lichtgrau

P1W
Weiß

ABS-Kante mit der Tischplatte verleimt

AUSZIEHTISCHE

WEHRFRITZ

Entwicklung & Design

Hergestellt in  **BAD RODACH**

Garantie
10 Jahre

- Tischgröße schnell anpassbar
- ermöglicht flexiblere Raumnutzung
- Höhe wählbar



Ausziehtisch

Der von 170 bis 240 cm ausziehbare Tisch ist perfekt für Personalräume. Bei Bedarf steht für Besprechungen schnell Platz für bis zu 10 Personen zur Verfügung. Aber auch für das Arbeiten mit großformatigen Arbeitsmaterialien oder Sortieren von Materialien ist das Platzwunder ideal. Material: Spanplatte, Stahl (RAL 9006 Weißaluminium). Maße: B 170 x T 90 cm, komplett ausgezogen B 240 x T 90 cm.

1422211 Platte zweifarbig (W400 Weiß und K188 Lichtgrau) **ab 1.083,19 / 1.289,-**

Tischhöhe angeben! Gleiterart angeben!

1422215 Platte einfarbig **ab 1.083,19 / 1.289,-**

Tischplatte angeben! Tischhöhe angeben! Gleiterart angeben!

BESTELLMÖGLICHKEITEN FÜR AUSZIEHTISCH UND STAPELHOCKER

Gestellfarbe (Lack)

Die Gestelle sind alle mit einem besonders hochwertigen, matten Strukturlack pulverbeschichtet, Tischgestell und Blende sind bei dem Artikel 1422803 immer in der gleichen Farbe.

S70S
Lichtgrau

S10S
Reinweiß

S50S
Pastellblau

Tischoberfläche/Sitzfläche (Duropal®)

W400
Weiß

U151
Strandbeige

K188
Lichtgrau

U739
Aquarellblau

0019
Mint

Muss – Erforderliche Angabe

Tischhöhe

HÖ53 Höhe: 53 cm

HÖ59 Höhe: 59 cm

Gleiter



GLKU
Gleiter
Kunststoff



GLFI
Gleiter
Filz



989,-
inkl. MwSt.

Toppreis

- lässt sich im Handumdrehen erweitern
- Platzwunder: beidseitig ausziehbar
- einfache Mechanik für einfache Bedienung

Ausziehtisch mit Einzelbeinen

Je nach Bedarf kann die Tischplatte nur an einer oder an beiden Seiten um je 40 cm verlängert werden. Da sich die Tischplatte nur leicht anheben lässt, können sich die Kinder ihre Finger nicht einquetschen. Maße: L 120 x B 80 cm, einseitig ausgezogen L 160 cm, komplett ausgezogen L 200 cm. Die Tischbeine sind in der Höhe wählbar. Hinweis: Ist der Tisch nicht ausgezogen, erhöht sich seine Gesamthöhe um die Stärke der ausziehbaren Platte (2,4 cm). So ergibt sich z. B. bei einer gewählten Höhe von 46 cm eine Gesamthöhe von 48,4 cm. Material: Buche (Echtholz).

1167825 **ab 831,09 / 989,-**

Tischhöhe angeben! Gleiterart angeben!

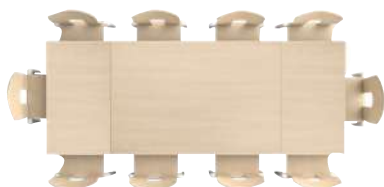

ausgezogen: Breite 2 m,
Platz für 10 Personen

Achtung: Aufgrund der Auszugstischplatte erhöht sich die Tischhöhe stets um 2,4 cm (Beispiel: gewählte Tischhöhe 46 cm -> gelieferte Tischhöhe 48,4 cm).

BESTELLMÖGLICHKEITEN FÜR IHREN FORMA

Muss - Erforderliche Angaben

Tischoberfläche Duropal®

Ohne Angabe liefern wir K177 Buche hell!

W400
Weiß

U151
Strandbeige

0019
Mint

U195
Lindgrün

U739
Aquarellblau

K177
Buche hell

K188
Lichtgrau

Gleiter

Ohne Angabe liefern wir GLKU!



GLKU
Gleiter
Kunststoff



GLFI
Gleiter
Filz

Tischhöhe

Ohne Angabe liefern wir HÖ59.

HÖ40 (40 cm)

HÖ46 (46 cm)

HÖ53 (53 cm)

HÖ59 (59 cm)

HÖ64 (64 cm)

HÖ71 (71 cm)

HÖ76 (76 cm)

SCHREIB- & BESPRECHUNGSTISCHE

ELEKTROMOTORISCH HÖHENVERSTELLBAR



Handschalter zur stufenlosen Höhenverstellung



abklappbarer Kabelkanal serienmäßig



Schreibtisch

Verwindungsfreie, stabile C-Form-Konstruktion mit plattenunterstützenden Zargen aus Profilstahlrohr (40 x 20 x 2 mm). Seitenteile mit präziser und wartungsfreier Doppelteleskopführung aus 3 ineinanderlaufenden Profilstahlrohren. Kufen aus Stahlblech mit Kunststoff-Verstellgleitern zum Bodenausgleich bis 10 mm. Unter der Tischplatte befindet sich ein abklappbarer, durchgehender Blechkabelkanal für leichten Zugang. Seitenteile, Kufen, Zargen und Kabelkanal fest verschraubt. Dekorplatten aus Dreischicht-Qualitätsspanplatte, beidseitig melaminharzbeschichtet und mit zusätzlichem Overlay oder mit HPL-Oberfläche nach DIN EN 438. Kanten unlaufend homogen verschlossen und gerundet. Je Seite mit einem integriertem und geräuscharmen Antriebsmotor (24V/8A). Belastbarkeit: 100 kg/Tisch bei gleichbleibender Hubgeschwindigkeit von 40 mm/s und mit Laufbegrenzung. Steuereinheit mit Handschalter und sensorge-

stützter Parallellaufkontrolle sowie Kompensation ungleichmäßiger Belastungen. 70 cm Anschlusskabel mit Schutzkontaktstecker (Eingang 220–230 V, 50–60 Hz, 2,5 A/Ausgang 24 V). Hubsäulen mit Überlastungs-/Überhitzungs- und Kollisionsschutz (stoppt bei Kollision mit anderen Gegenständen automatisch). Alle elektronischen Bauteile CE-konform.

1506156 B 140 x T 80 cm

ab **1.310,08 / 1.559,-**

Tischplatte angeben!

1506157 B 160 x T 80 cm

ab **1.326,89 / 1.579,-**

Tischplatte angeben!

1506158 B 180 x T 80 cm

ab **1.360,50 / 1.619,-**

Tischplatte angeben!
(S. 39)

ROBUSTE BESPRECHUNGSTISCHE



Garantie
5
Jahre

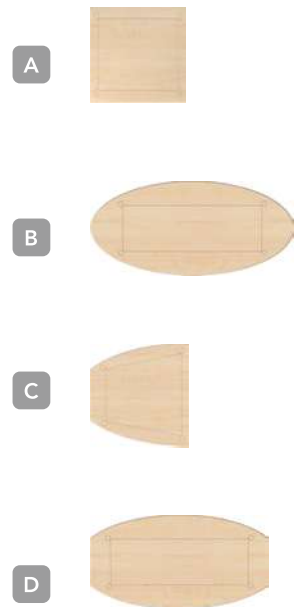

Konferenztisch

Seitenteile und Zargenrahmen verschraubt, Beine aus Stahlrohr (Ø 60 x 2 mm). Lieferung erfolgt teilzerlegt. Material: Spanplatte Dekor, pulverbeschichtet.

A 2012166 Quadratisch, B 130 x T 130 cm ab **394,11 / 469,-**

Tischplatte angeben! Tischhöhe angeben! Gleiterart angeben!

B 2012167 Oval, B 100 x T 180 cm ab **713,44 / 849,-**

Tischplatte angeben! Tischhöhe angeben! Gleiterart angeben!

C 2012168 Tischanbau Tonne, B 180 x T 80/120 cm ab **511,76 / 609,-**

Tischplatte angeben! Tischhöhe angeben! Gleiterart angeben!

D 2012169 Tonne, B 130 x T 90/130 cm ab **721,84 / 859,-**

Tischplatte angeben! Tischhöhe angeben! Gleiterart angeben!
Tischhöhe (71, 76 und 82 cm möglich)! Gleiterart angeben! (S. 39)

Produktvorteile

- mit stabilem Vierbeinigestell (Beine aus Präzisionsstahlrohr)
- 25 mm starke Tischplatten aus stabilen Dreischicht-Qualitätsspanplatten
- hochwertiger Melaminharzbelag mit zusätzlichem Overlay widersteht auch extremen Beanspruchungen
- gleichfarbige, gerundete ABS-Kanten
- Kunststoffgleiter mit Höhenausgleich in Schwarz

VERWALTUNG

SCHREIBTISCHSYSTEM INFO



Produktvorteile

- Tischplatten aus Dreischicht-Qualitätsspanplatte, beidseitig melaminharzbeschichtet
- Tischplatten durch zusätzliches Overlay besonders kratzfest und belastbar, gleichfarbige und gerundete ABS-Kanten
- Gestelloberflächen pulverbeschichtet
- Kunststoffgleiter mit Höhenausgleich schützen den Boden
- in den Tischplatten integrierte Kabeldurchlässe aus Kunststoff



Schreibtisch „info“

Stabiler Vierbeintisch mit plattenunterstützendem Zargenrahmen, Kunststoffgleitern für den Höhenausgleich und durchgehendem Gitterkabelkanal. Mit ein bzw. zwei Kabeldurchführungen aus Kunststoff. Hinweis: Wird teilerlegt geliefert. Material: Spanplatte (Dekor), Stahl (pulverbeschichtet), Kunststoff.

1176230 B 80 x T 80 cm **ab 343,69 / 409,-**

Tischplatte angeben! Tischhöhe angeben! Gleiterart angeben!

1176231 B 120 x T 80 cm **ab 410,92 / 489,-**

Tischplatte angeben! Tischhöhe angeben! Gleiterart angeben!

1176232 B 140 x T 80 cm **ab 444,53 / 529,-**

Tischplatte angeben! Tischhöhe angeben! Gleiterart angeben!

1176233 B 160 x T 80 cm **ab 478,15 / 569,-**

Tischplatte angeben! Tischhöhe angeben! Gleiterart angeben!

1506152 B 180 x T 80 cm **ab 511,76 / 609,-**

Gleiterart angeben! Tischplatte angeben! Tischhöhe angeben! (S. 39)

Tischhöhe 71, 76 und 82 cm möglich!



Dreiviertelkreis-Anbautisch

Mit plattenunterstützendem Zargenrahmen und 2 Stützfüßen (Ø 60 mm) aus Stahlrohr. Nachrüstbar. Lieferung inkl. Montagematerial. Hinweis: Wird teilerlegt geliefert. Material: Spanplatte (Dekor), Stahl (pulverbeschichtet), Kunststoff. Maße: Ø 120 cm, Schenkellänge 30/80 x H 72 cm.

1176240 links **ab 368,90 / 439,-**

Tischplatte angeben! Tischhöhe angeben! Gleiterart angeben!

1176241 rechts **ab 368,90 / 439,-**

Tischplatte angeben! Tischhöhe angeben! Gleiterart angeben! (S. 39)

Tischhöhe 71, 76 und 82 cm möglich!



Verbindungstisch

Mit plattenunterstützendem Zargenrahmen und 1 Stützfuß (Ø 60 mm) aus Stahlrohr. Nachrüstbar. Muss mit zwei Schreibtischen verbaut werden! Tischplattendekor P1 und gleichfarbige, gerundete 3 mm ABS-Kanten. Gestelloberfläche pulverbeschichtet. Schwarze Kunststoffgleiter mit Höhenausgleich. Lieferung inkl. Montagematerial. Hinweis: Wird teilerlegt geliefert. Material: Spanplatte (Dekor), Stahl (pulverbeschichtet), Kunststoff. Maße: Ø 160 cm. Schenkellänge: 80 cm.

1176242 **ab 239,49 / 285,-**

Tischplatte angeben! Tischhöhe angeben! Gleiterart angeben! (S. 39)

Tischhöhe 71, 76 und 82 cm möglich!

Vertikale Kabelschlange

Für max. 4 Kabel. Zur freien Montage unter der Tischplatte. Ovale Ausführung. Lieferung inkl. Platten- und Fußbodenbefestigung. Material: Kunststoff. Nutzbare Länge: 72 cm.

1176252

58,81 / 69,99



Hinweis

Schreibtische und Anbautische „info“ werden teilerlegt geliefert.

ROLL- UND ANSTELLCONTAINER INFO

Passend zu Ihren Tischplatten können Sie die Roll- und Anstellcontainer in den entsprechenden Plattendekoren (P1) bestellen. Die 19 mm starke Spanplatte ist durch die Melaminharzbeschichtung beidseitig kratzfest.

Produktvorteile

- gleichfarbige, gerundete 2-mm-ABS-Kanten
- Metallnormschübe: Teilauszüge mit Kugelführung, Blende, Griff und Auszugssperre
- Zentralverschluss mit Ausgangssperre und Einzugsdämpfer

Garantie

5
Jahre



Rollcontainer 1/3/6 für Schreibtisch „info“

Rollcontainer für Schreibtische & Co. – mit 1 Materialauszug mit Griff (H 5 cm), 2 Schubkästen mit Griff (Höhen: 15 und 30 cm), Hängeregisterrahmen, Zentralverschluss und 4 Rollen. Material: Spanplatte. Beidseitig melaminharzbeschichtet. Maße: B 43 x H 62,5 x T 60 cm.

2011856 ab **503,36 / 599,-**

Dekorbezeichnung angeben!

Rollcontainer 1/2/3/4 für Schreibtisch „info“

Rollcontainer für Schreibtische & Co. – 1 Materialauszug mit Griff (H 5 cm), 3 Schubkästen mit Griff (Höhen: 10 cm, 15 cm, 20 cm), Zentralverschluss und 4 Rollen. Material: Spanplatte. Beidseitig melaminharzbeschichtet. Maße: B 43 x H 62,5 x T 60 cm.

2011854 ab **528,57 / 629,-**

Dekorbezeichnung angeben!

Rollcontainer 1/3/3/3 für Schreibtisch „info“

Rollcontainer für Schreibtische & Co. – mit 1 Materialauszug mit Griff (H 5 cm), 3 Schubkästen mit Griff (H 15 cm), Zentralverschluss und 4 Rollen. Material: Spanplatte. Beidseitig melaminharzbeschichtet. Maße: B 43 x H 62,5 x T 60 cm.

2011855 ab **536,97 / 639,-**

Dekorbezeichnung angeben!

BESTELLMÖGLICHKEITEN FÜR IHREN TISCH „INFO“

Tischplatten und Dekorbezeichnung

P1F
Buche

P1V
Ahorn

P1A
Lichtgrau

P1W
Weiß

Muss – erforderliche Angabe

Gleiter
Kunststoff-Gleiter Filz-Gleiter
GLKU **GLFI**

Ohne Angabe liefern wir automatisch GLKU!

Muss – Erforderliche Angabe

Tischhöhe

HÖ40 Höhe: 40 cm **HÖ64** Höhe: 64 cm
HÖ46 Höhe: 46 cm **HÖ71** Höhe: 71 cm
HÖ53 Höhe: 53 cm **HÖ76** Höhe: 76 cm
HÖ59 Höhe: 59 cm

Beispiel

Bestell-Nummer	Bestellmöglichkeiten		Menge	Artikel-Bezeichnung
	muss	muss		
1176231	P1F	GLKU	1	Tisch info, Buche

MÖBEL FÜR DIE NACHMITTAGSBETREUUNG

Garantie
5 Jahre



Rückenlehne
ergonomisch geformt,
aus 7-lagigem, natur
lackiertem
Buche-Echtholz

Tischplatte
Dreischicht-Qualitätsspanplatte,
beidseitig melaminharzbeschichtet
mit zusätzlichem Overlay,
25 mm stark

Sitz
ergonomisch geformt,
aus 7-lagigem, natur
lackiertem Buche-
Echtholz, nach vorn
abgerundet

Aufstulungsschutz
farblose Kunststoff-
schoner auf der
Unterseite der
Sitzträger

Taschenhaken
fest mit dem Gestell
verschweißt

Flach-Ovalstahlrohr
mit plattenunterstützender
Querzarge

• Logo Tische sind vom TÜV-Thüringen GS zertifiziert nach DIN EN 1729-1:2016-02 + B1:2018-09, DIN EN 1729-2:2023-07, AfPS GS 2019:01 PAK

• höhenverstellbar

Long-Life-Schongleiter mit Trittschutz
bodenschonend, verschleißfest, geräuscharm und nicht abfärbend

• stapelbar



A 1er-Kufentisch logo, höhenverstellbar

Höhenverstellbarer, robuster Einzel-Schultisch, verstellbar von ca. 59 bis 82 cm. Gestell mittels einer Schraube je Seitenteil stufenweise nach Norm höhenverstellbar. Inklusive Taschenhaken. Material: Stahl (pulverbeschichtet), Spanplatte. Maße: B 70 x T 55 cm, H verstellbar von 59–82 cm.

2012160 ab 180,67 / 215,-

Gestellausführung angeben! Tischplatte angeben! Gleiterart angeben!

2er-Kufentisch logo, höhenverstellbar

Höhenverstellbarer, robuster Zweier-Schülertisch. Gestell mittels einer Schraube je Seitenteil stufenweise nach Norm höhenverstellbar. Inklusive Taschenhaken. Material: Stahl (pulverbeschichtet), Spanplatte. Maße: B 130 x T 55 cm, H verstellbar von 59–82 cm.

2012162 ab 205,88 / 245,-

Gestellausführung angeben! Tischplatte angeben! Gleiterart angeben!

1er-Kufentisch logo, höhenverstellbar

Höhenverstellbarer, robuster Einzel-Schultisch mit Drahtkorb. Gestell mittels einer Schraube je Seitenteil stufenweise nach Norm höhenverstellbar. Inklusive Taschenhaken. Material: Stahl (pulverbeschichtet), Spanplatte. Maße: B 70 x T 55 cm, H verstellbar von 59–82 cm.

2012161 ab 197,47 / 235,-

Gestellausführung angeben! Tischplatte angeben! Gleiterart angeben!

B 2er-Kufentisch logo, höhenverstellbar

Höhenverstellbarer, robuster Zweier-Schülertisch mit 2 Drahtkörben. Gestell mittels einer Schraube je Seitenteil stufenweise nach Norm höhenverstellbar. Inklusive Taschenhaken. Material: Stahl (pulverbeschichtet), Spanplatte. Maße: B 130 x T 55 cm, H verstellbar von 59–82 cm.

2012163 ab 239,49 / 285,-

Gestellausführung angeben! Tischplatte angeben! Gleiterart angeben!

C Kufenstuhl logo, höhenverstellbar

Stapelbarer Schülerstuhl mit Höhenverstellung im Raster nach Norm. Sitz und Rückenlehnen sind fest mit dem verwindungsfreien Stahlrohrgestell verbunden. Material: Stahl (pulverbeschichtet), Buche (Echtholz). Maße: Sitzhöhe 38–46 cm, -breite 38 cm; Stuhlbreite 42 cm.

2012164 ab 125,21 / 149,-

Gleiterart angeben! Gestellfarbe angeben!



Produktvorteile

- geschweißtes Stahlrohrgestell mit plattenunterstützenden Zargen
- Flachoval-Stahlrohr-Beine

D Lehrertisch solano

Die 25 mm starke Tischplatte aus Dreischicht-Qualitätsspanplatte ist beidseitig melaminharzbeschichtet. Geschweißtes Stahlrohrgestell mit plattenunterstützenden Zargen und Flachoval-Stahlrohr-Beinen. Die Tischplatte ist mit ABS-Kante erhältlich. Material: Stahl (pulverbeschichtet), Spanplatte (Dreischichtplatte). Maße: B 130 x T 65 cm. Wünschen Sie für Ihren Lehrertisch einen Unterbau (Art.-Nr. 2013037), dann muss dieser separat dazu bestellt werden.

2012165 ab 226,05 / 269,-

Tischplatte angeben! Gleiterart angeben! Tischhöhe angeben!

E Unterbau mit einer Tür und Schubfach

Für solano Lehrertische. Inhalt: 1 Schubfach mit Metallzarge (H 15 cm – 3 Höheneinheiten), Schloss und Griff; 1 Drehtür (Öffnungswinkel 100°) mit Schloss und Griff, 1 Einlegeboden. Material: Dreischicht-Qualitätsspanplatte, beidseitig melaminharzbeschichtet. Maße: B 43 x H 54 x T 56 cm.

2013037 ab 256,30 / 305,-

Dekorbezeichnung angeben! Unterbau rechts/links angeben!

BESTELLMÖGLICHKEITEN FÜR LOGO-MODELLE, LEHRERTISCH UND UNTERBAU

Stuhl- & Tischhöhen

Muss - Erforderliche Angabe

Richtiges, ergonomisches Sitzen bedeutet: Tisch- und Sitzhöhe sind aufeinander und auf die Körpergröße des Kindes abgestimmt. Die folgende Tabelle zeigt Ihnen auf einen Blick, welche Sitz- und Tischhöhe der Körpergröße Ihrer Kinder entspricht. Bei den höhenverstellbaren Tischen decken Sie mit einer Bestellgröße mehrere Tisch- oder Sitzhöhen ab. Die Kennfarben sind Orientierungshilfe bei der Höhenverstellung.

Mittlere Körpergröße	Sitzhöhe des Stuhles	Tischhöhe	Bestellgröße & Kennfarbe
114 cm	31 cm	53 cm	2 (lila)
131 cm	35 cm	59 cm	3 (gelb)
146 cm	38 cm	64 cm	4 (rot)
161 cm	43 cm	71 cm	5 (grün)
174 cm	46 cm	76 cm	6 (blau)
191 cm	51 cm	82 cm	7 (braun)

Muss - Erforderliche Angabe

Tischplatte mit ABS-Kante

Bitte wählen Sie Ihre Tischplatte.



ABS-Kante mit der Tischplatte verleimt

Muss - Erforderliche Angabe

Unterbau für Lehrertisch

Der Unterbau des Tisches kann rechts oder links angebracht werden. Ohne Angabe liefern wir den Unterbau rechts montiert!

- UBRE** Unterbau rechts angebracht
- UBLI** Unterbau links angebracht

Muss - Erforderliche Angabe

Gleiter

Wählen Sie die Art der Gleiter. Ohne Angabe liefern wir GLKU Kunststoffgleiter!



Muss - Erforderliche Angabe

Tischhöhe für Lehrertisch

Ohne Angabe liefern wir HÖ71 (71 cm).

- HÖ71** Höhe 71 cm
- HÖ76** Höhe 76 cm
- HÖ82** Höhe 82 cm

Beispiel

Bestell-Nummer	Bestellmöglichkeiten				Menge	Artikel-Bezeichnung
	muss	muss	muss	muss		
2012165	P1A	HÖ76	GLFI		1	Lehrertisch solano

SEKUNDENSCHNELL
AUFGEBAUT

TISCH-SITZ-KOMBINATIONEN VON



FALTMECHANISMUS – EINZIGARTIG UND ABSOLUT LEICHTGÄNGIG



QUALITÄTSMERKMALE:

die Tischplatten sind unlösbar mit dem Gestell verbunden

der Verschlussmechanismus verhindert ein versehentliches Zusammenfallen

Tischplatten aus 18 mm starker MDF-Platte mit beidseitiger Melaminharz-Beschichtung

Tischplatten mit extrastarker Kante

wartungsfreie Drehstabfeder

selbstreinigende Scharniere für dauerhaft leichten Aufbau

Sitze aus einteiligem Kunststoff

kugelgelagerte Rollen (Ø 10 cm) mit abriebfestem Gummibelag

Sitze unlösbar am Rahmen montiert

pulverbeschichteter Rahmen (RAL 9006/Weißaluminium) aus 2 mm starkem Stahl

ein Aufrollschutz verhindert eine Umwicklung der Achsen mit Fäden o.Ä.

Abschlusskappen nicht färbend

Produktvorteile

Zeitersparnis beim Auf- und Abbau

- Eine Person kann die Tisch-Sitz-Kombinationen allein an ihren Bestimmungsort rollen
- Der Klappmechanismus ermöglicht einen leichten Auf- und Abbau durch eine Person
- Der automatische Verschluss sorgt für einen sicheren Transport
- Die Lieferung erfolgt komplett montiert

Feste Verbindung von Sitz und Tisch

- Die Fluchtwege bleiben frei
- Kein Stühleverrücken – geringerer Lärmpegel
- Es gibt mehr Sitzplätze im Raum als bei einzelnen Tischen und Stühlen
- Weniger Aufwand bei der Pflege der Böden, da die Stühle zum Wischen nicht einzeln hochgestellt werden müssen

3 MODELLE ZUR AUSWAHL

8er-Tisch-Sitz-Kombination (oval)

Maße: gesamt B 137 x T 202 cm, Tischplatte B 153 x T 137 cm, Sitzhocker-Ø 33 cm. Belastbarkeit: 115 kg.

1091295 Tischhöhe 69 cm, Sitzhöhe 38,5 cm (Maße zusammengeklappt: B 202 x H 133 x T 88 cm) **ab 1.730,25 / 2.059,-**

Sitzhockerfarbe angeben! Tischoberfläche angeben!

1091296 Tischhöhe 74 cm, Sitzhöhe 43,5 cm (Maße zusammengeklappt: B 202 x H 138 x T 88 cm) **ab 1.730,25 / 2.059,-**

Sitzhockerfarbe angeben! Tischoberfläche angeben!



12er-Tisch-Sitz-Kombination (rechteckig)

Maße: gesamt B 305 x T 151 cm, Tischplatte B 305 x T 75 cm, Sitzhocker-Ø 33 cm. Belastbarkeit: 115 kg.

1091297 Tischhöhe 66 cm, Sitzhöhe 36 cm (Maße zusammengeklappt: B 151 x H 179 x T 71 cm) **ab 1.831,09 / 2.179,-**

Sitzhockerfarbe angeben! Tischoberfläche angeben!

1091298 Tischhöhe 69 cm, Sitzhöhe 38,5 cm (Maße zusammengeklappt: B 151 x H 181 x T 71 cm) **ab 1.831,09 / 2.179,-**

Sitzhockerfarbe angeben! Tischoberfläche angeben!

1091299 Tischhöhe 74 cm, Sitzhöhe 43,5 cm (Maße zusammengeklappt: B 151 x H 186 x T 71 cm) **ab 1.831,09 / 2.179,-**

Sitzhockerfarbe angeben! Tischoberfläche angeben!



16er-Tisch-Sitz-Kombination (rechteckig)

Material: Stahl, MDF, Kunststoff. Maße: gesamt B 305 x T 132 cm, zusammengeklappt B 64,5 x H 188 x T 132 cm; Tischplatte B 305 x T 75 cm, Tischhöhe 61 cm, Sitzhocker-Ø 25 cm, Sitzhöhe 34 cm. Belastbarkeit: 85 kg.

1091287 **ab 2.015,96 / 2.399,-**

Sitzhockerfarbe angeben! Tischoberfläche angeben!

BESTELLMÖGLICHKEITEN FÜR IHRE TISCH-SITZ-KOMBINATION

Muss - Erforderliche Angabe

Tischplattenoberfläche



Sitzhocker-Farbe



Beispiel

Bestell-Nummer	Bestellmöglichkeiten				Menge	Artikel-Bezeichnung
	muss					
1091298	456	ROT			1	12er-Tisch-Sitz-Kombination

BESTELLMÖGLICHKEITEN

Muss - Erforderliche Angabe

Für solit:sit, kiboo und logo

Gestellfarbe (RAL)

Ohne Angabe liefern wir 9006 Weißaluminium!



Für Ihren solit:sit-Stuhl von Seite 16.

Beizfarben für die Buchenholz-Schale

Ohne Angabe liefern wir Buche, natur lackiert! Mehrpreis farbig gebeizt 10,08 / 12,-



Für combisit, Drehstuhl, kiboo, Hocker Mickey, Bürodrehstuhl

Polsterfarbe XTREME-Stoffe Plus

Die Qualitätsbeschreibung des Stoffes finden Sie auf S. 242.

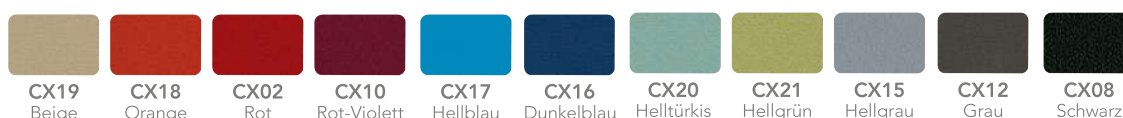

Für combisit, Drehstuhl, kiboo, Hocker Mickey, Bürodrehstuhl

Kunstleder

Die Qualitätsbeschreibung des Kunstleders finden Sie auf S. 243



Stoffbezüge für „Visit“-Stühle



Gleiter

Ohne Angabe liefern wir GLKU!



Gleiter
Kunststoff
GLKU



Gleiter
Filz
GLFI

Mehrpreis: GLFI 1,68/2,-

Übersicht „Welcher Gleiter für welchen Boden?“ auf Seite 11

»» Hier stecken
unendlich
viele Ideen
drin ««





SCHRÄNKE

ab S. 47



Pureo
Echtholz
ab S. 47

WEHRFRITZ
Professional



Linus
ab S. 68

WEHRFRITZ
Professional



Variado
ab S. 70

WEHRFRITZ
Entwicklung & Design

RAUMTEILER - REGALE

S. 82



Raumteiler-
regal
S. 82

WEHRFRITZ
Entwicklung & Design



Regal-
Häuschen
S. 82

WEHRFRITZ
Entwicklung & Design



DIE SERIE DER UNEND- LICHEN MÖGLICHKEITEN

SCHRANKLINIE PUREO

Pureo gibt dem Thema Aufbewahrung neue Dimensionen, indem die Serie neuen Raum schafft. Sie bietet nicht nur maximalen Stauraum, sondern durch innovative Kletter- und Rückzugsbereiche auch zusätzliche Ebenen für Spiel sowie Rückzug und damit mehr Entfaltungsraum für die Kinder.

Gleichzeitig ermöglichen Vielfalt, Kombinierbarkeit und leichtes Handling die individuelle Gestaltung aller Schul-Bereiche.

Aus Stauraum wird wertvoller Spielraum, der in die Vertikale wächst.



Das Schrankprogramm Pureo wurde 2025 vom TÜV Rheinland nach aktueller DIN EN 16121/04.24 AfPS GS 2019:01 PAK GS-geprüft. Das entsprechende Zertifikat finden Sie unter www.wehrfritz.com/zertifikate.

FLEXIBILITÄT IN DER RAUMGESTALTUNG

VIELSEITIGES UND MODULARES SCHRANKSYSTEM

Das Schrankprogramm Pureo bietet unbegrenzte Flexibilität durch die Vielzahl von Modulen und Ausstattungselementen und passt sich allen individuellen Anforderungen im Schul-Alltag an.

Alle Schränke unseres neuen Schrankprogramms Pureo lassen sich beliebig miteinander kombinieren – sowohl in der Breite als auch in der Höhe, dank der praktischen Stapelbarkeit.

So fügt sich Pureo harmonisch in jede Raumsituation ein, ob klein oder groß.

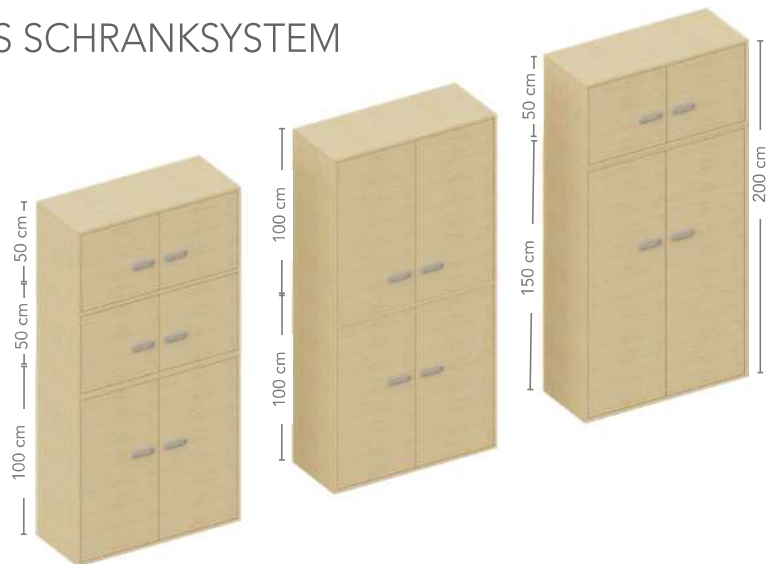

FLEXIBEL STAPELBAR & INDIVIDUALISIERBAR

Hohe Konfigurierbarkeit

Ihre Vorstellungen stehen im Mittelpunkt: Alle Schränke des umfangreichen Pureo Programms können individuell nach Ihren Wünschen konfiguriert werden.

Sie haben die Wahl zwischen verschiedenen Holzarten und Farbtönen für die einzelnen Schrank-Elemente.

Ebenso können Sie zwischen verschiedenen Unterbau-Möglichkeiten, Rückwandfarben und einem optionalen Fingerschutzprofil für maximale Sicherheit entscheiden.

QUALITÄT, DIE DEN UNTERSCHIED MACHT

WEHRFRITZ
Professional

Hergestellt in 
BAD RODACH

Garantie
10
Jahre

IN SICH STABILE SCHRÄNKE



Hochwertige Sicht-Rückwand für maximale Stabilität und flexible Möbelplatzierung

- 10 mm stark, stabil und umlaufend in den Korpus eingenuet und verleimt
- auf Wunsch in Echtholz-Furnier erhältlich
- Durch hochwertige Verarbeitung auch als Raumteiler einsetzbar.



Robuste Einlegeböden für hohe Belastbarkeit und langlebige Nutzung

- 19 mm starke, belastbare Tischlerplatte
- mit edlem Echtholz-Furnier versehen



Sichere Metallbodenträger für sicheren Halt der Einlegeböden

- greifen in Ausfräsungen der Einlegeböden
- Verhindern ein unbeabsichtigtes Herausziehen und Kippen



Flexible Platzierung der Einlegeböden

- Durchgehende, präzise Reihenlochbohrung im Raster von 3,2 cm
- Ermöglicht individuelle Höhenverstellung der Einlegeböden
- Einfache Anpassung an unterschiedliche Nutzungssituationen



Edle Optik und hohe Stabilität

- Böden, Seitenwände und Fronten aus hochwertiger 19 mm starker Tischlerplatte
- Deckschicht aus Echtholz-Furnier

GERÄUSCHARMES SCHLIESSEN DER TÜREN

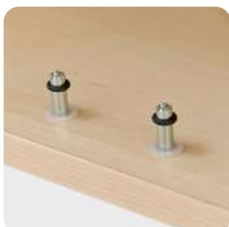

Leises Schließen für eine angenehme Raumakustik
Geräuschdämpfung durch Anschlagstopper mit Gummiring

SICHERE VERRIEGELUNG



Zuverlässige Türverriegelung für optimalen Schutz Ihrer Inhalte
Drehstangenschloss schließt die Schranktür fest am Ober- und Unterboden des Korpus und sichert gegen unerlaubten Zugriff



Das Schrankprogramm Pureo wurde 2025 vom TÜV Rheinland nach aktueller DIN EN 16121/04.24 AfPS GS 2019:01 PAK GS-geprüft. Das entsprechende Zertifikat finden Sie unter www.wehrfritz.com/zertifikate.

Wir gewährleisten mit diesem Zertifikat, dass unsere Schränke den strengen Sicherheitsvorschriften entsprechen, die in Schulen notwendig sind. Zum Schutz vor Unfällen und Gefährdung von Lernenden und Lehrenden!



ERGONOMISCHE GRIFFE



Hochwertige Metallgriffe für komfortables und sicheres Handling

- Ergonomischer Bügelgriff oder Muschelgriff
- Aus robustem Metall gefertigt für ein angenehmes Handgefühl und hohe Langlebigkeit

KINDERSICHER, WO NOTWENDIG



ohne Fingerschutzprofil

Sicher für Kinder – volle Funktion für Sie

Unser innovatives Fingerschutzprofil schließt den Spalt zwischen Korpus und Schranktür. Es verhindert effektiv das Einklemmen oder Quetschen von Kinderfingern und senkt so das Unfallrisiko in Ihrer Einrichtung. Gleichzeitig erfüllt es die strengen Anforderungen der Gemeindeunfallversicherung.



mit Fingerschutzprofil

Die Funktionalität bleibt dabei vollständig erhalten: Die Tür lässt sich bis zu 180° öffnen – für einen bequemen Zugriff auf den Schrankinhalt. Sicherheit und Funktionalität – exklusiv kombiniert.

KOMFORTABLES & SICHERES HERAUSNEHMEN OHNE ANSTOSSEN



Mehr Bewegungsfreiheit:

Türen lassen sich komplett öffnen

- Türen öffnen sich bis zu 180° und bieten optimalen Zugriff auf alle Schrankinhalte
- Metallscharniere sind hoch belastbar, abriebfest und gewährleisten über Jahrzehnte ein sicheres Öffnen und Schließen
- Dreidimensionale Höhenverstellung um jeweils ± 2 mm ermöglicht ein Geradestellen der Türen, auch bei schiefen Böden.

ANFORDERUNGSGERECHT WÄHLBARE UNTERBAUTEN



Sicherer Stand auch bei unebenen Böden – mit dem Quadratfuß

- Höhenversteller gleicht Bodenunebenheiten zuverlässig aus
- Sorgt für einen stabilen, sicheren Stand der Möbel



Flexibel und langlebig – Totalfeststellrolle für leises, sicheres Bewegen

- Jede Rolle bis 100 kg belastbar
- Geräuschloses Verschieben, leicht roll- und schwenkbar für eine kinderleichte Nutzung
- Feststellbremse fixiert Laufrolle und Drehachse, damit der Schrank sicher steht
- geriffelte Trittfläche
- Bodenschonend, abriebfest und nicht schmierend
- Dauerhaft stabile Verschraubung mit Bodenplatte – kein Wackeln



Perfekt ausgerichtet – Sockel mit integriertem Sockelversteller

- Stabile Sockelversteller gleichen Bodenunebenheiten zuverlässig aus
- Schränke stehen sicher, gerade und passgenau
- Robustes Eckprofil aus Metall schützt zuverlässig vor Stößen im Schul-Alltag

ECHTHOLZ-FURNIER

NATÜRLICH. WERTVOLL. ZEITLOS SCHÖN.



Die Habermaass GmbH & Co. KG
ist PEFC zertifiziert.

Furnierte Schränke vereinen natürliche Optik mit hoher Funktionalität – ideal für Schulen. Darum ist Echtholz-Furnier die beste Wahl für Ihre Schule.

Natürlich & kindgerecht

Echtholz schafft eine warme, beruhigende Atmosphäre mit wohnlichem Charakter – ideal für die kindliche Entwicklung. Die natürliche Haptik fördert Sinneswahrnehmung und Wohlbefinden.

Funktional & langlebig

Robust, pflegeleicht und akustisch wirksam – perfekt für den Schul-Alltag. Unsere Möbel aus Echtholz-Furnier überzeugen durch Qualität. Eine Furnieroberfläche reflektiert Schall günstiger als die glatte Oberfläche einer Dekorspanplatte und wirkt sich somit auch positiv auf die Raumakustik aus.

Nachhaltig & verantwortungsvoll

Für eine kreislaufforientierte Produktion und aktiven Klimaschutz setzen wir konsequent auf Holz aus verantwortungsvoller Forstwirtschaft. Für unsere furnierten Pureo-Schränke verwenden wir hochwertige Echtholz-Platten aus nachhaltig bewirtschafteten Wäldern.

Die Habermaass GmbH & Co. KG ist seit vielen Jahren PEFC-zertifiziert (PEFC/04-31-1369).



MATERIAL-KONFIGURATIONSMÖGLICHKEITEN BEI PUREO ECHTHOLZ-FURNIER SCHRÄNKEN

Korpus und Fronten (vollständig aus Stabsperrholzplatte („Tischlerplatte“) mit MDF-Deck und Edelfurnier)



Acrylglasfarbe



Rückwandfarbe

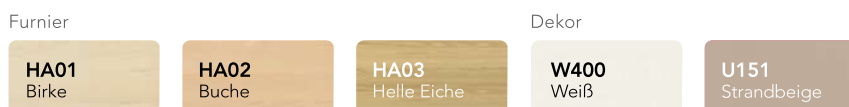

* im Regelfall liefern wir Birke. Sollte es aus wichtigen weltpolitischen Gründen erforderlich sein, kann eine Umstellung auf höherwertiges Ahorn erfolgen. Da Ahorn und Birke sich optisch gleichen, stellt diese Umstellung keinen Reklamationsgrund dar.

PUREO-SCHRANKPROGRAMM – GEFERTIGT AUS HOCHWERTIGER ECHTHOLZ-TISCHLERPLATTE MIT FURNIER-KANTE

STABSPERRHOLZPLATTE „TISCHLERPLATTE“

Für unsere furnierten Pureo-Schränke verwenden wir hochwertige Echtholz-Platten.

Das Innere besteht aus verleimten Massivholzleisten.

Die oberste Schicht bildet ein hochwertiges Echtholz-Furnier.



Pureo – Möbel mit inneren Werten

Unsere Tischlerplatten bieten gegenüber herkömmlichen Spanplatten eine unübertroffene Stabilität – perfekt für den langjährigen Einsatz im Schul-Alltag.

Dank der Mittellage aus verleimten Massivholzleisten sind alle technischen Verbindungen des Schrankes besonders stabil: Ob die Verleimung der Massivholzdübel, die Verankerung der Scharniere oder die stabile Montage von Rollen und Möbelfüßen – jede Leim- und Schraubverbindung überzeugt durch maximale Festigkeit.

Das Pureo-Schrankprogramm übersteht mühelos viele Kindergenerationen. Deshalb gewähren wir 10 Jahre Garantie auf alle furnierten Pureo-Schränke.



CODE SCANNEN
und mehr erfahren.

Im Video geben unsere Produktspezialist:innen Einblicke in die Pureo-Schrank-Produktion!

OBERFLÄCHENVERSIEGELUNG

Für unsere hochwertigen Furniere verwenden wir nur sorgfältig ausgewählte Lacke auf Wasserbasis.

Vorteile Lacke auf Wasserbasis

- Oberflächen nach DIN 68861 Teil 1 B sind erfolgreich getestet: Das heißt, sie wurden mit verschiedenen Substanzen wie Wasser, Butter, Desinfektionsmittel, usw. in Kontakt gebracht. Dabei zeigten sie nach vorgegebener Einwirkzeit keine Veränderung!
- lösungsmittelfrei
- umweltverträglich
- speichel- und lichtecht
- entsprechend DIN 4102 Klasse B1 (schwerentflammbar)

BREITE 50 CM, HÖHE 50 CM (OHNE UNTERBAU), TIEFE 42 CM



Regalschrank

1 Einlegeboden.

2011951 ab 306,72 / 365,-
Anzahl der Einlegeböden angeben! Korpusdekor angeben!
Rückwandausführung wählen! Schrank-Unterbau angeben!



Regalschrank mit Acrylrückwand

1 Einlegeboden.

2011953 ab 382,35 / 455,-
Anzahl der Einlegeböden angeben! Korpusfarbe angeben!
Schrank-Unterbau angeben! Acryl-Farbe angeben!



Schrank mit Tür

1 Einlegeboden.

2011955 Griff rechts, Scharnier links
ab 385,71 / 459,-

Schloßausführung auswählen! Korpusfarbe angeben!
Rückwandausführung wählen! Anzahl der Einlegeböden
angeben! Schrank-Unterbau angeben! Nur mit Sockel oder
Beinen lieferbar! Fingerschutzprofil auswählen!
Griffbezeichnung angeben!

2011957 Griff links, Scharnier rechts
(ohne Abb.)
ab 385,71 / 459,-

Schloßausführung auswählen! Korpusfarbe angeben!
Rückwandausführung wählen! Anzahl der Einlegeböden
angeben! Schrank-Unterbau angeben! Nur mit Sockel oder
Beinen lieferbar! Fingerschutzprofil auswählen!
Griffbezeichnung angeben!

MAXIMALE SICHERHEIT!

Das einzigartige Wehrfritz Fingerschutzprofil verhindert Unfälle und Verletzungen überall da, wo maximale Sicherheit benötigt wird. Das Profil verringert den Spalt zwischen Tür und Korpus auf ein Minimum bei gleichbleibendem 180°-Türöffnungswinkel.

Mehr Informationen zum Fingerschutzprofil auf www.wehrfritz.com



Schrank offen, H 25 cm
(2011926) online.



Schubkastenschrank

1 niedriger, 2 hohe Schubkästen mit Soft-Close-Funktion.

2011959 ab 503,36 / 599,-
Rückwandausführung wählen! Korpusfarbe angeben!
Schrank-Unterbau angeben! Nur mit Sockel oder Beinen
lieferbar! Griffbezeichnung angeben!



Schubkastenschrank

1 niedriger, 2 hohe Schubkästen mit Acryl-einsatz und Soft-Close-Funktion.

2011961 ab 609,24 / 725,-
Rückwandausführung wählen! Korpusfarbe angeben!
Schrank-Unterbau angeben! Nur mit Sockel oder Beinen
lieferbar! Griffbezeichnung angeben!



Regal

1 Einlegeboden.

2011965 ab 399,15 / 475,-
Anzahl der Einlegeböden angeben! Korpusfarbe angeben!
Schrank-Unterbau angeben!



Abschlussregal

1 Einlegeboden. Sowohl links als auch rechts verbaubar. Maße: B 50 cm.

2011963 ab 419,32 / 499,-
Nur mit Füßen lieferbar! Korpusfarbe angeben!
Schrank-Unterbau angeben!

BREITE 100 CM, HÖHE 50 CM (OHNE UNTERBAU), TIEFE 42 CM



Regalschrank

1 Einlegeboden

2011928 ab 360,50 / 429,-
Anzahl der Einlegeböden angeben! Korpusfarbe angeben!
Rückwandausführung wählen! Schrank-Unterbau angeben!



Regalschrank mit Acrylrückwand

1 Einlegeboden.

2011930 ab 452,94 / 539,-
Anzahl der Einlegeböden angeben! Korpusfarbe angeben!
Schrank-Unterbau angeben!



Türenschränk

1 Einlegeboden.

2011938 ab 520,16 / 619,-
Schloßausführung auswählen! Korpusfarbe angeben!
Rückwandausführung wählen! Anzahl der Einlegeböden
angeben! Schrank-Unterbau angeben! Fingerschutzprofil
auswählen! Griffbezeichnung angeben!



Eigentumsschränk

2 abschließbare Fächer.

2014127 ab 545,37 / 649,-
Korpusfarbe angeben! Rückwandausführung wählen! Anzahl
der Einlegeböden angeben! Schrank-Unterbau angeben!
Fingerschutzprofil auswählen!



Regal

1 Einlegeboden.

2012100 ab 469,74 / 559,-
Anzahl der Einlegeböden angeben! Korpusfarbe angeben!
Schrank-Unterbau angeben!



Portfolioschränk

1 Einlegeboden. Abschließbarer Querroll-laden mit Griffleiste. Für 10 Ordner mit max. 8 cm Breite

2012119 ab 864,70 / 1.029,-
Rückwandausführung wählen! Korpusfarbe angeben!
Schrank-Unterbau angeben!



Regalschrank für Rollkästen

Höhe 62,5 cm. Rollkästen bitte separat bestellen.

2014091 ab 394,11 / 469,-
Korpusfarbe angeben! Rückwandausführung wählen!



Regalschrank mit Spiegel-Rückwand

2014093 ab 444,53 / 529,-
Korpusfarbe angeben! Rückwandausführung wählen!
Schrank-Unterbau angeben!



Eigentumsschränk

15 Eigentumskästen, 4 Einlegeböden. Kasten-Innenmaße: B 27,5 x H 4,1 x T 31,6 cm.

2011932 ab 1.007,56 / 1.199,-
Schonboden für Materialkästen auswählen! Korpusfarbe angeben! Rückwandausführung wählen! Schrank-Unterbau angeben! Kastenausführung auswählen!



Materialschränk

6 Materialkästen, 3 Eigentumskästen, 2 Einlegeböden. Kasten-Innenmaße: B 27,5 x H 4,1 x T 31,6 cm.

2011934 ab 789,07 / 939,-
Schonboden für Materialkästen auswählen! Korpusfarbe angeben! Rückwandausführung wählen! Schrank-Unterbau angeben! Kastenausführung auswählen!



Materialschränk

6 Materialkästen mit Acryl-Einsatz, 3 Eigentumskästen, 2 Einlegeböden. Kasten-Innenmaße: B 27,5 x H 4,1 x T 31,6 cm.

2011936 ab 864,70 / 1.029,-
Schonboden für Materialkästen auswählen! Korpusfarbe angeben! Rückwandausführung wählen! Schrank-Unterbau angeben! Kastenausführung auswählen!

Alle Produkte dieser Doppelseite:



Schrankkombination 4

Materialboxen bitte separat bestellen. Deko nicht beinhaltet. Maße: B 250 x H 146,5 x T 42 cm.
2012825 **3.566,38 / 4.244,-**

Schrankkombination 3

Deko nicht beinhaltet. Maße: B 200 x H 137,5 x T 42 cm.
2012824 **2.684,03 / 3.194,-**

BREITE 100 CM, HÖHE 50 CM (OHNE UNTERBAU), TIEFE 60 CM



Regalschrank

1 Einlegeboden.
2012058 **ab 452,94 / 539,-**
 Korpusfarbe angeben! Rückwandausführung wählen! Anzahl der Einlegeböden angeben! Schrank-Unterbau angeben!



Türenschränk

1 Einlegeboden.
2012060 **ab 612,60 / 729,-**
 Korpusfarbe angeben! Rückwandausführung wählen! Anzahl der Einlegeböden angeben! Schrank-Unterbau angeben! Fingerschutzprofil auswählen! Schloßausführung auswählen! Griffbezeichnung angeben!



Türenschränk mit Rollboden

1 herausziehbarer Rollboden (mit Rollschubführung und Sicherheitsstopp) – für eine bessere Übersicht.
2012062 **ab 730,25 / 869,-**
 Schloßausführung auswählen! Korpusfarbe angeben! Rückwandausführung wählen! Schrank-Unterbau angeben! Fingerschutzprofil auswählen! Griffbezeichnung angeben!



Schiebetürenschränk

1 Einlegeboden.
2012064 **ab 629,41 / 749,-**
 Schloßausführung auswählen! Korpusfarbe angeben! Rückwandausführung wählen! Anzahl der Einlegeböden angeben! Schrank-Unterbau angeben! Griffbezeichnung angeben!

WINKELSCHRÄNKE, HÖHE 50 CM (OHNE UNTERBAU)



Regalschrank 30°

1 Einlegeboden. Maße (ohne Unterbau): B 49,9 x H 50 x T 42,7 cm.
2012416 **ab 503,36 / 599,-**
 Korpusfarbe angeben! Anzahl der Einlegeböden angeben! Schrank-Unterbau angeben! Acryl-Farbe angeben! Nur mit Füßen lieferbar!



Regalschrank 60°

1 Einlegeboden. Maße (ohne Unterbau): B 96,4 x H 50 x T 43,7 cm.
2012418 **ab 713,44 / 849,-**
 Anzahl der Einlegeböden angeben! Korpusfarbe angeben! Schrank-Unterbau angeben! Acryl-Farbe angeben! Nur mit Füßen lieferbar!



Regalschrank 90°

3 Einlegeböden. Maße (ohne Unterbau): B 136,4 x H 50 x T 57,1 cm.
2012420 **ab 1.007,56 / 1.199,-**
 Korpusfarbe angeben! Anzahl der Einlegeböden angeben! Schrank-Unterbau angeben! Acryl-Farbe angeben!

Kontaktieren Sie uns!

Sie haben Fragen zu unserem Schranksystem oder wünschen sich eine ausführliche Beratung? Dann ist unser Außendienst immer für Sie da.

Ihr telefonischer Kontakt: **+49 9564 929-60013**

BREITE 50 CM, HÖHE 75 CM (OHNE UNTERBAU), TIEFE 42 CM



Regalschrank

1 Einlegeboden.

2011995 ab 357,14 / 425,-

Anzahl der Einlegeböden angeben! Korpusfarbe angeben!
Rückwandausführung wählen! Schrank-Unterbau angeben!



Regalschrank mit Acrylrückwand

1 Einlegeboden.

2011997 ab 444,53 / 529,-

Anzahl der Einlegeböden angeben! Korpusfarbe angeben!
Schrank-Unterbau angeben! Acryl-Farbe angeben!



Türenschrack

1 Einlegeboden

2011999 Anschlag links, Griff rechts ab 449,57 / 535,-

Schloßausführung auswählen! Korpusfarbe angeben!
Rückwandausführung wählen! Anzahl der Einlegeböden
angeben! Schrank-Unterbau angeben! Fingerschutzprofil
auswählen! Griffbezeichnung angeben!

**2012001 Anschlag rechts, Griff links
(o. Abb.) ab 449,57 / 535,-**

Schloßausführung auswählen! Korpusfarbe angeben!
Rückwandausführung wählen! Anzahl der Einlegeböden
angeben! Schrank-Unterbau angeben! Nur mit Sockel oder
Beinen lieferbar! Fingerschutzprofil auswählen!
Griffbezeichnung angeben!

MAXIMALE SICHERHEIT!

Das einzigartige Wehrfritz Fingerschutzprofil verhindert Unfälle und Verletzungen überall da, wo maximale Sicherheit benötigt wird. Das Profil verringert den Spalt zwischen Tür und Korpus auf ein Minimum bei gleichbleibendem 180°-Türöffnungswinkel.

Mehr Informationen zum Fingerschutzprofil auf www.wehrfritz.com



Schubkastenschrank

4 Schubkästen mit Soft-Close-Funktion.

2012003 ab 626,05 / 745,-

Korpusfarbe angeben! Rückwandausführung wählen!
Schrank-Unterbau angeben! Nur mit Sockel oder Beinen
lieferbar! Griffbezeichnung angeben!



Schubkastenschrank

4 Schubkästen mit Acryl-Einsatz und Soft-Close-Funktion.

2012005 ab 755,46 / 899,-

Rückwandausführung wählen! Korpusfarbe angeben!
Schrank-Unterbau angeben! Nur mit Sockel oder Beinen
lieferbar! Griffbezeichnung angeben!



Regal

1 Einlegeboden.

2012009 ab 461,34 / 549,-

Anzahl der Einlegeböden angeben! Korpusfarbe angeben!
Schrank-Unterbau angeben!



Abschlussregal

1 Einlegeboden. Sowohl links als auch rechts verbaubar. Maße 42 cm.

2012007 ab 500,- / 595,-

Nur mit Füßen lieferbar! Korpusfarbe angeben!
Schrank-Unterbau angeben!

BREITE 100 CM, HÖHE 75 CM (OHNE UNTERBAU), TIEFE 42 CM



Regalschrank

1 Einlegeboden.

2011973 ab 419,32 / 499,-

Anzahl der Einlegeböden angeben! Korpusfarbe angeben!
Rückwandausführung wählen! Schrank-Unterbau angeben!



Regalschrank mit Acrylrückwand

1 Einlegeboden.

2011975 ab 525,21 / 625,-

Anzahl der Einlegeböden angeben! Korpusfarbe angeben!
Schrank-Unterbau angeben! Acryl-Farbe angeben!



Türenschrack

1 Einlegeboden.

2011985 ab 604,20 / 719,-

Schloßausführung auswählen! Korpusfarbe angeben!
Rückwandausführung wählen! Anzahl der Einlegeböden
angeben! Schrank-Unterbau angeben! Fingerschutzprofil
auswählen! Griffbezeichnung angeben!



Materialschrack

2 Reihen mit Schienen zum Bestücken für bis zu 16 Materialboxen (bitte separat bestellen). 1 offenes Fach mit Einlegeboden.

2011987 ab 570,58 / 679,-

Anzahl der Einlegeböden angeben! Korpusfarbe angeben!
Rückwandausführung wählen! Schrank-Unterbau angeben!
Materialkästen separat bestellen!



Materialschrack

Mit 12 Materialkästen und 3 Einlegeböden, Kasten-Innenmaße: B 27,5 x H 13,7 x T 31,6 cm.

2011981 ab 1.074,78 / 1.279,-

Schonboden für Materialkästen auswählen! Korpusfarbe
angeben! Rückwandausführung wählen! Schrank-Unterbau
angeben! Kastenausführung auswählen!



Materialschrack

Mit 16 Materialkästen und 3 Einlegeböden, Kasten-Innenmaße: B 20,5 x H 13,7 x T 31,6 cm.

2014099 ab 1.155,46 / 1.375,-

Korpusfarbe angeben! Rückwandausführung wählen!
Schrank-Unterbau angeben! Kastenausführung auswählen!
Schonboden für Materialkästen auswählen!



Materialschrack

Mit 12 Materialkästen mit Acryleinsatz und 4 Einlegeböden, Kasten-Innenmaße: B 27,5 x H 13,7 x T 31,6 cm.

2011983 ab 1.217,64 / 1.449,-

Schonboden für Materialkästen auswählen! Korpusfarbe
angeben! Rückwandausführung wählen! Schrank-Unterbau
angeben! Kastenausführung auswählen!



Eigentumsschrack

Mit 24 Kästen und 7 Einlegeböden, Kasten-Innenmaße: B 27,5 x H 4,1 x T 31,6 cm.

2011979 ab 1.508,40 / 1.795,-

Schonboden für Materialkästen auswählen! Korpusfarbe
angeben! Rückwandausführung wählen! Schrank-Unterbau
angeben! Kastenausführung auswählen!

Alle Produkte dieser Doppelseite:

Garantie
10
Jahre

WEHRFRITZ
Entwicklung & Design

Hergestellt in 
BAD RODACH



Schubkastenschrank

Mit 8 Schubkästen und Soft-Close-Funktion. Maße: B 100 x H 75 x T 42 cm.

2014095 ab **999,15 / 1.189,-**

Korpusfarbe angeben! Rückwandausführung wählen! Schrank-Unterbau angeben! Griffbezeichnung angeben!



Schubkastenschrank

8 Schubkästen mit Acryl-Einsatz und Soft-Close-Funktion. Maße (ohne Sockel): B 100 x H 75 x T 42 cm.

2014254 ab **1.259,66 / 1.499,-**

Korpusfarbe angeben! Rückwandausführung wählen! Schrank-Unterbau angeben! Griffbezeichnung angeben!



Portfolioschrank mit Schiebetüren

1 Mittelwand. Für 18 Ordner mit max. 8 cm Breite. Maße (ohne Sockel): B 100 x H 75 x T 42 cm.

2011989 ab **663,02 / 789,-**

Schloßausführung auswählen! Korpusfarbe angeben! Rückwandausführung wählen! Anzahl der Einlegeböden angeben! Schrank-Unterbau angeben! Griffbezeichnung angeben!



Regal

1 Einlegeboden. Maße (ohne Sockel): B 100 x H 75 x T 42 cm.

2011991 ab **545,37 / 649,-**

Anzahl der Einlegeböden angeben! Korpusfarbe angeben! Schrank-Unterbau angeben!



Portfolioschrank

Abschließbarer Querrollladen mit Griffleiste –schließt immer nach links. Für 20 Ordner mit max. 8 cm Breite.

2012122 ab **1.007,56 / 1.199,-**

Anzahl der Einlegeböden angeben! Korpusfarbe angeben! Rückwandausführung wählen! Schrank-Unterbau angeben!

BREITE 137 CM, HÖHE 75 CM
(OHNE UNTERBAU), TIEFE 42 CM



Regalschrank

Mit Mittelwand und zwei Einlegeböden. Für maximal 32 Ordner mit einer Breite von 8 cm.

2013532 ab **621,- / 739,-**

Dekorbezeichnung angeben! Rückwandausführung wählen! Anzahl der Einlegeböden angeben! Schrank-Unterbau angeben!



Portfolioschrank,

Abschließbarer Querrollladen mit Griffleiste. 1 Einlegeboden. Für 28 Ordner mit max. 8 cm Breite.

2013534 ab **1.251,26 / 1.489,-**

Dekorbezeichnung angeben! Rückwandausführung wählen! Anzahl der Einlegeböden angeben! Schrank-Unterbau angeben!



Eigentumsschrank

Inklusive 28 Eigentumskästen. Kasten-Innenmaße: B 27,5 x H 4,1 x T 31,6 cm.

2012741 ab **2.083,19 / 2.479,-**

Korpusfarbe angeben! Rückwandausführung wählen! Schrank-Unterbau angeben! Kastenausführung auswählen! Schonboden für Materialkästen auswählen!



Eigentumsschrank

Mit 24 hohen Kästen, 8 Einlegeböden und 2 Konstruktionsböden. Kasten-Innenmaße: B 27,5 cm x H 7,4 cm x T 31,6 cm.

2014097 ab **1.755,46 / 2.089,-**

Korpusfarbe angeben! Rückwandausführung wählen! Schrank-Unterbau angeben! Kastenausführung auswählen! Schonboden für Materialkästen auswählen!

BREITE 100 CM, HÖHE 75 CM (OHNE UNTERBAU), TIEFE 60 CM



Regalschrank

1 Einlegeboden.

2012066 ab **525,21 / 625,-**

Anzahl der Einlegeböden angeben! Korpusfarbe angeben! Rückwandausführung wählen! Schrank-Unterbau angeben!



Türenschränk

1 Einlegeboden.

2012068 ab **710,08 / 845,-**

Korpusfarbe angeben! Rückwandausführung wählen! Anzahl der Einlegeböden angeben! Schrank-Unterbau angeben! Fingerschutzprofil auswählen! Schloßausführung auswählen! Griffbezeichnung angeben!



Papierschränk

6 Schubkästen mit Soft-Close-Funktion. Für Papier bis Größe DIN A2.

2012070 ab **1.284,87 / 1.529,-**

Korpusfarbe angeben! Rückwandausführung wählen! Schrank-Unterbau angeben! Nur mit Sockel oder Beinen lieferbar! Griffbezeichnung angeben!



Pureo Schrankkombination Echtholz 2

Inklusive 24 Eigentumsboxen. Maße: B 300 x H 212,5 x T 42 cm. Ohne Deko. Kasten-Innenmaße: B 27,5 x H 4,1 x T 31,6 cm.

2012823 ab **6.540,33 / 7.783,-**

BREITE VARIABLE, HÖHE 75 CM (OHNE UNTERBAU), TIEFE 42 CM



➔ **Materialboxen auf Seite 65**



Materialschrank

Mit Schienen für bis zu 8 Materialboxen. Maße (ohne Unterbau): B 37 x H 75 x T 42 cm. Materialboxen bitte separat bestellen.
2012124 ab **335,29 / 399,-**
Korpusfarbe angeben! Rückwandausführung wählen! Schrank-Unterbau angeben! Materialboxen separat bestellen!

Materialschrank

Mit Schienen für bis zu 7 Materialboxen und einer 6 cm hohen Ablage. Maße (ohne Unterbau): B 37 x H 75 x T 42 cm. Materialboxen bitte separat bestellen.
2012126 ab **352,10 / 419,-**
Rückwandausführung wählen! Korpusfarbe angeben! Schrank-Unterbau angeben! Materialkästen separat bestellen!

Materialschrank

Mit Schienen für bis zu 16 Materialboxen. Materialboxen bitte separat bestellen. Maße (ohne Unterbau): B 72 x H 75 x T 42 cm.
2012128 ab **469,74 / 559,-**
Rückwandausführung wählen! Korpusfarbe angeben! Schrank-Unterbau angeben! Materialboxen separat bestellen!

Materialschrank

Mit Schienen für bis zu 24 Materialboxen. Maße (ohne Unterbau): B 107 x H 75 x T 42 cm. Materialboxen bitte separat bestellen.
2012130 ab **612,60 / 729,-**
Rückwandausführung wählen! Korpusfarbe angeben! Schrank-Unterbau angeben! Materialboxen separat bestellen!

WINKELSCHRÄNKE, HÖHE 75 CM (OHNE UNTERBAU)



weitere Acrylfarben



weitere Acrylfarben



weitere Acrylfarben

Regalschrank 30°

1 Einlegeboden. Maße (ohne Sockel): B 49,9 x H 75 x T 42,7 cm.
2012422 ab **587,39 / 699,-**
Korpusfarbe angeben! Anzahl der Einlegeböden angeben! Schrank-Unterbau angeben! Acryl-Farbe angeben! Nur mit Füßen lieferbar!

Regalschrank 60°

1 Einlegeboden. Maße (ohne Sockel): B 96,4 x H 75 x T 43,7 cm.
2012424 ab **797,47 / 949,-**
Korpusfarbe angeben! Anzahl der Einlegeböden angeben! Schrank-Unterbau angeben! Acryl-Farbe angeben! Nur mit Füßen lieferbar!

Regalschrank 90°

3 Einlegeböden. Maße (ohne Sockel): B 136,4 x H 75 x T 57,1 cm.
2012426 ab **1.091,59 / 1.299,-**
Anzahl der Einlegeböden angeben! Korpusfarbe angeben! Schrank-Unterbau angeben! Acryl-Farbe angeben!

ROLLKASTENSCHRÄNKE BREITE 100 CM, HÖHE VARIABLE, TIEFE 42 CM



Regalschrank für Rollkästen

1 fester Boden. Mit Rückwand. Material: Tischlerplatte (furniert). Maße: B 100 x H 87,5 x T 42 cm.
2011977 ab **461,34 / 549,-**
Anzahl der Einlegeböden angeben! Korpusfarbe angeben! Rückwandausführung wählen!



Schrank offen für Rollkästen

Höhe 62,5. Rollkästen bitte separat bestellen.
2014091 ab **394,11 / 469,-**
Korpusfarbe angeben! Rückwandausführung wählen!



Regal für Rollkästen

1 Einlegeboden. Rollkästen bitte separat bestellen.
2011993 ab **578,99 / 689,-**
Anzahl der Einlegeböden angeben! Korpusfarbe angeben!



ROLLKASTEN



Rollkasten, niedrig, Furnier

Maße: B 45,8 x H 34,5 x T 30,5 cm.
2012560 ab **167,22 / 199,-**
Korpusfarbe angeben!



Rollkasten Acryl, niedrig

Mit Acryleinsatz. Maße: B 45,8 x H 34,5 x T 30,5 cm.
2012564 ab **209,24 / 249,-**
Korpusfarbe angeben!



Rollkasten, hoch

Maße: B 45,8 x H 42,4 x T 30,5 cm.
2012562 ab **209,24 / 249,-**
Korpusfarbe angeben!



Rollkasten Acryl, hoch

Mit Acryleinsatz. Maße: B 45,8 x H 42,4 x T 30,5 cm.
2012566 ab **259,66 / 309,-**
Korpusfarbe angeben!

Teppich für Rollkästen

Der Teppich für unseren Puroo Rollkasten besteht aus Tretford und ist besonders strapazierfähig und langlebig. Die spezielle Struktur des Teppichs vermindert den Schall. Material: Schurwolle. Maße: B 41,6 x H 0,6 x T 25,6 cm.
2012650 ab **16,79 / 19,99**



Gleich mitbestellen

Alle Produkte dieser Doppelseite:

Garantie
10 Jahre

WEHRFRITZ
Entwicklung & Design

Hergestellt in 
BAD RODACH

Schrankskombination 6

Inklusive 6 Materialboxen mit Acryleinsatz.
Maße: B 200 x H 87,5 x T 42 cm. Ohne Deko. Kasten-Innenmaße: B 27,5 x H 13,7 x T 31,6 cm.

2012827 1.958,82 / 2.331,-



Schränke & Regale

BESTELLMÖGLICHKEITEN FÜR IHRE PUREO-SCHRÄNKE IN FURNIER

Muss – Erforderliche Angabe

Korpusfarbe in Echtholz furnier

Ohne Ihre Angabe liefern wir **HA01** Birke.
Mehrpreis für **HA03** Helle Eiche auf Anfrage.

HA01 Birke **HA02** Buche **HA03** Helle Eiche

Rückwandfarbe

Wählen Sie Ihre Rückwandfarbe in Dekor oder im Furnier des Korpus.

Dekor

W400 Weiß **U151** Strandbeige

Furnier

HA01 Birke **HA02** Buche **HA03** Helle Eiche

Ohne Ihre Angaben liefern wir **W400** Weiß.
Die Mehrpreise für Birke- und Buche-Furnier entnehmen Sie bitte der Tabelle.
Mehrpreis für Helle Eiche auf Anfrage.

Acrylglasfarbe

AC00 Transparent **AC05** Orange **AC07** Gelborange **AC08** Blau

Korpusabmessung	Breite 50 cm	Breite 100 cm
Höhe 25 cm	-	15,-
Höhe 33,9 cm	-	22,-
Höhe 50 cm	15,-	30,-
Höhe 75 cm	22,-	45,-
Höhe 100 cm	30,-	60,-
Höhe 125 cm	37,-	75,-
Höhe 150 cm	45,-	90,-
Höhe 175 cm	52,-	105,-

Zuschlag für andere Breiten auf Anfrage

Unterbau

Was unter Ihren Schrank kommt, entscheiden Sie.
Die Beine/Rollen/Sockel sind jeweils 12,5 cm hoch.

 **SOFU**
4 Kantfüße
Mehrpreis: 33,61 / 40,-

 **SOST**
Sockel mit Höhenversteller
Mehrpreis: 50,42 / 60,-

 **SOTF**
4 Totalfeststellrollen
Mehrpreis: 84,03 / 100,-

Kann – Optionale Angabe

Teppich-Schonboden

 Teppich-Schonboden **TSTR**
Mehrpreis: 7,98 / 9,50

Einlegeböden

Wählen Sie mehr Einlegeböden, wenn Sie sie brauchen. Die Mehrpreise für zusätzliche Einlegeböden für furnierte Schränke entnehmen Sie bitte der Tabelle.

	Tiefe 42 cm	Tiefe 60 cm
Breite 50 cm	33,61 / 40,-	50,42 / 60,-
Breite 100 cm	50,42 / 60,-	67,23 / 80,-

Zuschlag für andere Breiten auf Anfrage

Materialkastenausführung

Ohne Ihre Angaben liefern wir Ihre Materialkästen in **BIRK** Birke.

BIRK Birke **BUCH** Buche **MB21** Kaltgrau

Fingerschutzprofil

Ohne Ihre Angaben liefern wir Ihre Schränke mit Fingerschutzprofil!
Die Mehrpreise je Schrank entnehmen Sie bitte der Tabelle.

	1 Tür	2 Türen
Höhe 50 / 75 cm	12,61 / 15,-	16,81 / 20,-
Höhe 100 / 125 / 150 / 175 cm	21,01 / 25,-	25,21 / 30,-

BREITE 50 CM, HÖHE 100 CM (OHNE UNTERBAU), TIEFE 42 CM



Regalschrank

2 Einlegeböden.

2012023 ab 427,73 / 509,-

Anzahl der Einlegeböden angeben! Korpusfarbe angeben! Rückwandausführung wählen! Schrank-Unterbau angeben!



Regalschrank mit Acrylrückwand

2 Einlegeböden.

2012025 ab 536,97 / 639,-

Anzahl der Einlegeböden angeben! Korpusfarbe angeben! Schrank-Unterbau angeben! Acryl-Farbe angeben!



Türenschrack

2 Einlegeböden.

2012027 Tür links angeschlagen, Griff rechts ab 542,01 / 645,-

Schloßausführung auswählen! Korpusfarbe angeben! Rückwandausführung wählen! Anzahl der Einlegeböden angeben! Schrank-Unterbau angeben! Nur mit Sockel oder Beinen lieferbar! Fingerschutzprofil auswählen! Griffbezeichnung angeben!

2012029 Tür rechts angeschlagen, Griff links ab 542,01 / 645,-

Schloßausführung auswählen! Korpusfarbe angeben! Rückwandausführung wählen! Anzahl der Einlegeböden angeben! Schrank-Unterbau angeben! Nur mit Sockel oder Beinen lieferbar! Fingerschutzprofil auswählen! Griffbezeichnung angeben!

MAXIMALE SICHERHEIT!

Das einzigartige Wehrfritz Fingerschutzprofil verhindert Unfälle und Verletzungen überall da, wo maximale Sicherheit benötigt wird. Das Profil verringert den Spalt zwischen Schrank und Korpus auf ein Minimum bei gleichbleibendem 180°-Türöffnungswinkel.

Mehr Informationen zum Fingerschutzprofil auf www.wehrfritz.com.

Persönliche Beratung vor Ort – jetzt anfordern!

+49 9564 929-60013



Regal

2 Einlegeböden.

2012033 ab 553,78 / 659,-

Anzahl der Einlegeböden angeben! Korpusfarbe angeben! Schrank-Unterbau angeben!



Abschlussregal

2 Einlegeböden. Sowohl links als auch rechts verbaubar. Maße: 42 cm.

2012031 ab 604,20 / 719,-

Nur mit Füßen lieferbar! Korpusfarbe angeben! Schrank-Unterbau angeben!



Eigentumsschrack

2 abschließbare Fächer, Schloss links, Scharnier rechts.

2014129 ab 587,39 / 699,-

Korpusfarbe angeben! Rückwandausführung wählen! Anzahl der Einlegeböden angeben! Schrank-Unterbau angeben! Fingerschutzprofil auswählen!



Eigentumsschrack

2 abschließbare Fächer, Schloss rechts, Scharnier links.

2014260 ab 587,39 / 699,-

Korpusfarbe angeben! Rückwandausführung wählen! Anzahl der Einlegeböden angeben! Schrank-Unterbau angeben! Fingerschutzprofil auswählen!

BREITE 100 CM, HÖHE 100 CM (OHNE UNTERBAU), TIEFE 42 CM



Regalschrank

2 Einlegeböden.

2012011 ab 503,36 / 599,-

Anzahl der Einlegeböden angeben! Korpusfarbe angeben! Rückwandausführung wählen! Schrank-Unterbau angeben!



Eigentumsschrack

Mit 24 Eigentumskästen und 7 Einlegeböden, Kasten-Innenmaße: B 27,5 x H 4,1 x T 31,6 cm.

2012013 ab 1.642,85 / 1.955,-

Schonboden für Materialkästen auswählen! Korpusfarbe angeben! Rückwandausführung wählen! Schrank-Unterbau angeben! Kastenausführung auswählen!



Materialschrack

Mit 12 Materialkästen und 4 Einlegeböden. Kasten-Innenmaße: B 27,5 x H 13,7 x T 31,6 cm.

2012015 ab 1.209,24 / 1.439,-

Schonboden für Materialkästen auswählen! Korpusfarbe angeben! Rückwandausführung wählen! Schrank-Unterbau angeben! Kastenausführung auswählen!



Materialschrack

Mit 12 Materialkästen mit Acryleinsatz und 4 Einlegeböden. Kasten-Innenmaße: B 27,5 x H 13,7 x T 31,6 cm.

2012017 ab 1.360,50 / 1.619,-

Schonboden für Materialkästen auswählen! Korpusfarbe angeben! Rückwandausführung wählen! Schrank-Unterbau angeben! Kastenausführung auswählen!



Türenschrack, Furnier

Kann auf Wunsch mit Fingerschutzprofilen ausgestattet werden – verhindert Einklemmen der Finger. 2 Einlegeböden.

2012019 ab 730,25 / 869,-

Schloßausführung auswählen! Korpusfarbe angeben! Rückwandausführung wählen! Anzahl der Einlegeböden angeben! Schrank-Unterbau angeben! Fingerschutzprofil auswählen! Griffbezeichnung angeben!



Regal

2 Einlegeböden. Ohne Rückwand – ideal als Raumteiler.

2012021 ab 654,62 / 779,-

Anzahl der Einlegeböden angeben! Korpusfarbe angeben! Schrank-Unterbau angeben!

Alle Produkte dieser Doppelseite:



Schränke & Regale



Pureo Schrankkombination Echtholz 8

Nur, was einen festen Platz hat, kann wieder richtig ausgeräumt werden. Und in dieser Regal- und Schrankkombination findet alles seinen Platz, was im Schul-Alltag wichtig ist! Hinweis: Die Schrank-Kombination kann als Raumteiler dienen, muss aber an einer Stirnseite an der Wand befestigt und damit gegen Umfallen gesichert werden. Inhalt: Inklusive 12 Materialboxen. Material: Tischlerplatte (furniert). Maße: B 300 x H 162,5 x T 42 cm. Ohne Deko. Kasten-Innenmaße: B 27,5 x H 13,7 x T 31,6 cm.

2012829 4.079,83 / 4.855,-

BREITE 100 CM, HÖHE 100 CM (OHNE UNTERBAU), TIEFE 60 CM

TIEFE 80 CM



Regalschrank

2 Einlegeböden.
2012072 ab 671,42 / 799,-

Anzahl der Einlegeböden angeben! Korpusfarbe angeben! Rückwandausführung wählen! Schrank-Unterbau angeben!



Türenschränk

2 Einlegeböden.
2012074 ab 906,72 / 1.079,-

Korpusfarbe angeben! Rückwandausführung wählen! Anzahl der Einlegeböden angeben! Schrank-Unterbau angeben! Fingerschutzprofil auswählen! Schloßausführung auswählen! Griffbezeichnung angeben!



Türenschränk mit Rollböden

3 herausziehbare Rollböden (mit Rollschubführung und Sicherheitsstopp).
2012077 ab 1.259,66 / 1.499,-

Korpusfarbe angeben! Rückwandausführung wählen! Schrank-Unterbau angeben! Fingerschutzprofil auswählen! Schloßausführung auswählen! Griffbezeichnung angeben!



Türenschränk

Material: Tischlerplatte (furniert).
2012889 ab 1.217,64 / 1.449,-

Schloßausführung auswählen! Korpusfarbe angeben! Rückwandausführung wählen! Anzahl der Einlegeböden angeben! Schrank-Unterbau angeben! Fingerschutzprofil auswählen! Griffbezeichnung angeben!

WINKELSCHRÄNKE, HÖHE 100 CM (OHNE UNTERBAU)



Regalschrank 30°

2 Einlegeböden. Maße (ohne Sockel): B 49,9 x H 100 x T 42,7 cm.
2012428 ab 642,85 / 765,-

Korpusfarbe angeben! Anzahl der Einlegeböden angeben! Schrank-Unterbau angeben! Acryl-Farbe angeben! Nur mit Füßen lieferbar!



Regalschrank 60°

2 Einlegeböden. Maße (ohne Sockel): B 96,4 x H 100 x T 43,7 cm.
2012430 ab 856,30 / 1.019,-

Korpusfarbe angeben! Anzahl der Einlegeböden angeben! Schrank-Unterbau angeben! Acryl-Farbe angeben! Nur mit Füßen lieferbar!



Regalschrank 90°

6 Einlegeböden. Maße (ohne Sockel): B 136,4 x H 100 x T 57,1 cm.
2012432 ab 1.175,63 / 1.399,-

Korpusfarbe angeben! Anzahl der Einlegeböden angeben! Schrank-Unterbau angeben! Acryl-Farbe angeben!

BREITE 100 CM, HÖHE 125 CM (OHNE UNTERBAU), TIEFE 42 CM



Regalschrank

2 Einlegeböden.

2014101

ab 587,39 / 699,-

Korpusfarbe angeben! Rückwandausführung wählen! Anzahl der Einlegeböden angeben! Schrank-Unterbau angeben!



Regalschrank

Mit Mittelwand und 4 Einlegeböden.

2014256

ab 671,42 / 799,-

Korpusfarbe angeben! Rückwandausführung wählen! Anzahl der Einlegeböden angeben! Schrank-Unterbau angeben!



Türenschrack

2 Einlegeböden, 1 Konstruktionsboden.

2014105

ab 822,68 / 979,-

Korpusfarbe angeben! Rückwandausführung wählen! Anzahl der Einlegeböden angeben! Schrank-Unterbau angeben! Fingerschutzprofil auswählen! Schloßausführung auswählen! Griffbezeichnung angeben!



Türenschrack

2 Einlegeböden, 1 Konstruktionsboden.

2014107

ab 797,47 / 949,-

Korpusfarbe angeben! Rückwandausführung wählen! Anzahl der Einlegeböden angeben! Schrank-Unterbau angeben! Fingerschutzprofil auswählen! Schloßausführung auswählen! Griffbezeichnung angeben!



Türenschrack

2 Einlegeböden.

2014103

ab 856,30 / 1.019,-

Korpusfarbe angeben! Rückwandausführung wählen! Anzahl der Einlegeböden angeben! Schrank-Unterbau angeben! Fingerschutzprofil auswählen! Schloßausführung auswählen! Griffbezeichnung angeben!



Türenschrack

Mit Mittelwand und 4 Einlegeböden.

2014258

ab 982,35 / 1.169,-

Korpusfarbe angeben! Rückwandausführung wählen! Anzahl der Einlegeböden angeben! Schrank-Unterbau angeben! Fingerschutzprofil auswählen! Schloßausführung auswählen! Griffbezeichnung angeben!

BREITE 50 CM, HÖHE 150 CM (OHNE UNTERBAU), TIEFE 42 CM



Regalschrank

3 Einlegeböden.

2012046

ab 570,58 / 679,-

Anzahl der Einlegeböden angeben! Korpusfarbe angeben! Rückwandausführung wählen! Schrank-Unterbau angeben! Nur mit Sockel oder Beinen lieferbar!



Regalschrank Acrylrückwand

3 Einlegeböden.

2012048

ab 713,44 / 849,-

Anzahl der Einlegeböden angeben! Korpusfarbe angeben! Schrank-Unterbau angeben! Nur mit Sockel oder Beinen lieferbar! Acryl-Farbe angeben!



Schrank mit Drehtür, H 150 cm

3 Einlegeböden.

2012050 Griff rechts, Scharnier links

ab 726,89 / 865,-

Korpusfarbe angeben! Rückwandausführung wählen! Anzahl der Einlegeböden angeben! Schrank-Unterbau angeben! Nur mit Sockel oder Beinen lieferbar! Fingerschutzprofil auswählen! Schloßausführung auswählen! Griffbezeichnung angeben!

2012052 Griff links, Scharnier rechts (ohne Abb.) **ab 726,89 / 865,-**

Schloßausführung auswählen! Korpusfarbe angeben! Rückwandausführung wählen! Anzahl der Einlegeböden angeben! Schrank-Unterbau angeben! Nur mit Sockel oder Beinen lieferbar! Fingerschutzprofil auswählen! Griffbezeichnung angeben!



Regal

3 Einlegeböden. .

2012056

ab 738,65 / 879,-

Anzahl der Einlegeböden angeben! Korpusfarbe angeben! Schrank-Unterbau angeben! Nur mit Sockel oder Beinen lieferbar!



Abschlussregal, Furnier

3 Einlegeböden. Material: Tischlerplatte (furniert). Maße (ohne Sockel): B 42 x H 150 x T 42 cm.

2012054

ab 797,47 / 949,-

Nur mit Füßen lieferbar! Korpusfarbe angeben! Schrank-Unterbau angeben!



Eigentumsschrack

3 extragroßen Eigentumsfächern.

2014131 Schloss links, Scharnier rechts

ab 810,92 / 965,-

Korpusfarbe angeben! Rückwandausführung wählen! Anzahl der Einlegeböden angeben! Schrank-Unterbau angeben! Fingerschutzprofil auswählen!

2014262 Schloss rechts, Scharnier links

ab 810,92 / 965,-

Korpusfarbe angeben! Rückwandausführung wählen! Anzahl der Einlegeböden angeben! Schrank-Unterbau angeben! Fingerschutzprofil auswählen!

Alle Produkte dieser Doppelseite:



Schränke & Regale

BREITE 100 CM, HÖHE 150 CM (OHNE UNTERBAU), TIEFE 42 CM



Regalschrank

3 Einlegeböden.

2012035 ab 671,42 / 799,-

Anzahl der Einlegeböden angeben! Korpusfarbe angeben! Rückwandausführung wählen! Schrank-Unterbau angeben! Nur mit Sockel oder Beinen lieferbar!



Türenschränk

3 Einlegeböden.

2012037 ab 982,35 / 1.169,-

Korpusfarbe angeben! Rückwandausführung wählen! Anzahl der Einlegeböden angeben! Schrank-Unterbau angeben! Nur mit Sockel oder Beinen lieferbar! Fingerschutzprofil auswählen! Schloßausführung auswählen! Griffbezeichnung angeben!



Regal

3 Einlegeböden.

2012043 ab 873,10 / 1.039,-

Anzahl der Einlegeböden angeben! Korpusfarbe angeben! Schrank-Unterbau angeben! Nur mit Sockel oder Beinen lieferbar!

BREITE 50 CM, HÖHE 150 CM (OHNE UNTERBAU), TIEFE 60 CM



Regalschrank

3 Einlegeböden.

2012094 ab 721,84 / 859,-

Anzahl der Einlegeböden angeben! Korpusfarbe angeben! Rückwandausführung wählen! Schrank-Unterbau angeben! Nur mit Sockel oder Beinen lieferbar!



Türenschränk

3 Einlegeböden.

2012096 Griff rechts, Scharnier links (ohne Abb.) ab 864,70 / 1.029,-

Korpusfarbe angeben! Anzahl der Einlegeböden angeben! Schrank-Unterbau angeben! Fingerschutzprofil auswählen! Rückwandausführung wählen! Nur mit Sockel oder Beinen lieferbar! Schloßausführung auswählen! Griffbezeichnung angeben!

2012098 Griff links, Scharnier rechts ab 864,70 / 1.029,-

Korpusfarbe angeben! Rückwandausführung wählen! Anzahl der Einlegeböden angeben! Schrank-Unterbau angeben! Nur mit Sockel oder Beinen lieferbar! Fingerschutzprofil auswählen! Schloßausführung auswählen! Griffbezeichnung angeben!



Regalschrank

3 Einlegeböden.

2012079 ab 839,49 / 999,-

Anzahl der Einlegeböden angeben! Korpusfarbe angeben! Rückwandausführung wählen! Schrank-Unterbau angeben! Nur mit Sockel oder Beinen lieferbar!



Schrankkombination 10

Maße: B 200 x H 162,5 x T 42 cm. Ohne Deko.

2012831 2.354,62 / 2.802,-

BREITE 100 CM, HÖHE 150 CM (OHNE UNTERBAU), TIEFE 60 CM



Türenschränk

3 Einlegeböden.

2012082 ab **1.150,42 / 1.369,-**

Schloßausführung auswählen! Korpusfarbe angeben! Rückwandausführung wählen! Anzahl der Einlegeböden angeben! Schrank-Unterbau angeben! Nur mit Sockel oder Beinen lieferbar! Fingerschutzprofil auswählen! Griffbezeichnung angeben!



Materialschränk

3 herausziehbare Rollböden (mit Rollschubführung und Sicherheitsstopp), 1 Einlegeböden, 1 Konstruktionsboden.

2012084 ab **1.167,22 / 1.389,-**

Schloßausführung auswählen! Korpusfarbe angeben! Rückwandausführung wählen! Anzahl der Einlegeböden angeben! Schrank-Unterbau angeben! Nur mit Sockel oder Beinen lieferbar! Fingerschutzprofil auswählen! Griffbezeichnung angeben!



Musikschrank

2 herausziehbare Rollböden (Rollschubführung und Sicherheitsstopp), 2 Einlegeböden und ein weiteres Fach unten mit 3 Einlegeböden sowie 2 Schlitzleisten zum Einhängen von bis zu 14 Schlägeln.

2012086 ab **1.478,15 / 1.759,-**

Schloßausführung auswählen! Korpusfarbe angeben! Rückwandausführung wählen! Schrank-Unterbau angeben! Nur mit Sockel oder Beinen lieferbar! Fingerschutzprofil auswählen! Griffbezeichnung angeben!



Gymnastikschrank

1 Einlegeboden, 1 herausziehbarer Rollboden mit verstellbaren Fachteilen; 1 herausziehbarer Rollboden mit untergeschraubter Halterung für Reifen und Springseile und 2 Schlitzleisten zum Einhängen von bis zu 14 Gymnastikkeulen. Türen mit Halterungen für max. 12 Gymnastikstäbe.

2012088 ab **1.478,15 / 1.759,-**

Schloßausführung auswählen! Korpusfarbe angeben! Rückwandausführung wählen! Schrank-Unterbau angeben! Nur mit Sockel oder Beinen lieferbar! Fingerschutzprofil auswählen! Griffbezeichnung angeben!



Puzzleschränk

1 Einlegeboden, 2 feste Böden, 8 Rollböden.

2012090 ab **2.015,96 / 2.399,-**

Schloßausführung auswählen! Korpusfarbe angeben! Rückwandausführung wählen! Schrank-Unterbau angeben! Nur mit Sockel oder Beinen lieferbar! Fingerschutzprofil auswählen! Griffbezeichnung angeben!



Materialboxen
auf Seite 65



Materialschränk mit Rollwagen, Furnier

1 fester Boden, 2 Einlegeböden, 2 Rollwagen mit vier Totalfeststellrollen. Materialboxen bitte separat bestellen!

2012092 ab **2.394,11 / 2.849,-**

Schloßausführung auswählen! Korpusfarbe angeben! Rückwandausführung wählen! Anzahl der Einlegeböden angeben! Fingerschutzprofil auswählen! Griffbezeichnung angeben!



Pureo Schrankkombination Echtholz 1

Ob Scheren, Kleber, Papier, oder Farben – alles kein Problem! Die Schrankwand bietet jede Menge Stauraum für allerlei Mal- und Bastelutensilien und sorgt für Ordnung im Kreativbereich. Im Papierschränk können Sie das Papier farblich in die Fächer einsortieren. In den großen Fächern der Hochschränke ist viel Platz für Farbflaschen, Stifte, Pinsel etc. Und in die Aufsatzschränke oben auf der Schrankwand können Sie Materialien räumen, die nicht in unbeaufsichtigte Kinderhände gehören. Die Schrankwand ist aus Birke-Echtholz gefertigt und kann daher auch schwere Lasten tragen. Außerdem sorgt die natürliche Maserung des Holzes für eine warme und freundliche Atmosphäre, in der Kinder ihre Fantasie und Kreativität ausleben können. Natürlich kann die große Schrankwand noch mit anderen Pureo Schränken und Regalen erweitert werden. So können Sie sogar noch mehr Platz schaffen. Material: Tischlerplatte (furniert). Maße: B 300 x H 212,5 x T 60 cm. Ohne Deko. Materialkästen bitte separat bestellen.

2012822

8.044,53 / 9.573,-

BREITE 100 CM, HÖHE 175 CM (OHNE UNTERBAU), TIEFE 42 CM



Regalschrank

2 Einlegeböden, 1 Konstruktionsboden.
2013041 ab 755,46 / 899,-
Korpusfarbe angeben! Rückwandausführung wählen!
Anzahl der Einlegeböden angeben! Schrank-Unterbau angeben!



Türenschränk

2 Einlegeböden, 1 Konstruktionsboden.
2013044 ab 1.108,40 / 1.319,-
Korpusfarbe angeben! Rückwandausführung wählen!
Anzahl der Einlegeböden angeben! Schrank-Unterbau angeben! Fingerschutzprofil auswählen! Schloßausführung auswählen! Griffbezeichnung angeben!



Türenschränk

3 Einlegeböden, 1 Konstruktionsboden.
2014115 ab 940,33 / 1.119,-
Korpusfarbe angeben! Rückwandausführung wählen!
Anzahl der Einlegeböden angeben! Schrank-Unterbau angeben! Fingerschutzprofil auswählen! Schloßausführung auswählen! Griffbezeichnung angeben!



Türenschränk

3 Einlegeböden, 1 Konstruktionsboden.
2014117 ab 940,33 / 1.119,-
Korpusfarbe angeben! Rückwandausführung wählen!
Anzahl der Einlegeböden angeben! Schrank-Unterbau angeben! Fingerschutzprofil auswählen! Schloßausführung auswählen! Griffbezeichnung angeben!

BREITE 100 CM, HÖHE 175 CM (OHNE UNTERBAU), TIEFE 60 CM



Doppeltürenschränk, Furnier

Inhalt: 2 Einlegeböden, 1 Konstruktionsboden. Material: Tischlerplatte (furniert). Maße (ohne Unterbau): B 100 x H 175 x T 60 cm.
2013046 ab 1.301,68 / 1.549,-
Korpusfarbe angeben! Rückwandausführung wählen! Anzahl der Einlegeböden angeben! Schrank-Unterbau angeben! Fingerschutzprofil auswählen! Schloßausführung auswählen! Griffbezeichnung angeben!



Materialschränk mit Doppeltür, Furnier

Inhalt: 3 herausziehbare Rollböden (mit Rollschubführung und Sicherheitsstopp), 1 Einlegeboden, 1 Konstruktionsboden. Material: Tischlerplatte (furniert). Maße (ohne Unterbau): B 100 x H 175 x T 60 cm.
2013048 ab 1.629,41 / 1.939,-
Korpusfarbe angeben! Rückwandausführung wählen! Anzahl der Einlegeböden angeben! Schrank-Unterbau angeben! Fingerschutzprofil auswählen! Schloßausführung auswählen! Griffbezeichnung angeben!



Musikschrank mit 3 Rollböden, Furnier

Im Detail: 3 herausziehbare Rollböden (Rollschubführung und Sicherheitsstopp), 2 Einlegeböden und ein weiteres Fach unten mit 3 Einlegeböden sowie 2 Schlitzleisten zum Einhängen von bis zu 14 Schlägeln. Kann auf Wunsch mit Fingerschutzprofilen ausgestattet werden – verhindert Einklemmen der Finger. Material: Tischlerplatte (furniert). Maße (ohne Unterbau): B 100 x H 175 x T 60 cm.
2013051 ab 1.864,70 / 2.219,-
Korpusfarbe angeben! Rückwandausführung wählen! Schrank-Unterbau angeben! Fingerschutzprofil auswählen! Schloßausführung auswählen! Griffbezeichnung angeben!



Gymnastikschrank, Furnier

1 Einlegeboden, 2 herausziehbare Rollböden mit verstellbaren Fachteilern; 1 herausziehbarer Rollboden mit untergeschraubter Halterung für Reifen und Springseile und 2 Schlitzleisten zum Einhängen von bis zu 14 Gymnastikkeulen. Türen mit Halterungen für max. 12 Gymnastikstäbe. Rollböden laufen auf Rollschubführungen mit Sicherheitsstopp. Material: Tischlerplatte (furniert). Maße (ohne Sockel): B 100 x H 175 x T 60 cm.
2013053 ab 1.948,73 / 2.319,-
Korpusfarbe angeben! Rückwandausführung wählen! Schrank-Unterbau angeben! Fingerschutzprofil auswählen! Schloßausführung auswählen! Griffbezeichnung angeben!

BREITE 100 CM, HÖHE 175 CM (OHNE UNTERBAU), TIEFE 42 CM



Türenschränk

3 Einlegeböden, 1 Konstruktionsboden.
2014119 ab 982,35 / 1.169,-
Korpusfarbe angeben! Rückwandausführung wählen!
Anzahl der Einlegeböden angeben! Schrank-Unterbau angeben! Fingerschutzprofil auswählen! Schloßausführung auswählen! Griffbezeichnung angeben!



Türenschränk

3 Einlegeböden, 2 Konstruktionsboden.
2014121 ab 1.024,36 / 1.219,-
Korpusfarbe angeben! Rückwandausführung wählen!
Anzahl der Einlegeböden angeben! Schrank-Unterbau angeben! Fingerschutzprofil auswählen! Schloßausführung auswählen! Griffbezeichnung angeben!



Türenschränk mit Schubkästen

2 Einlegeböden, 2 Konstruktionsboden, 8 Schubkästen mit Soft-Close-Funktion.
2014123 ab 1.360,50 / 1.619,-
Korpusfarbe angeben! Rückwandausführung wählen!
Anzahl der Einlegeböden angeben! Schrank-Unterbau angeben! Fingerschutzprofil auswählen! Schloßausführung auswählen! Griffbezeichnung angeben!



Türenschränk mit Schubkästen,

2 Einlegeböden, 1 Konstruktionsboden, 8 Schubkästen mit Soft-Close-Funktion.
2014125 ab 1.200,84 / 1.429,-
Korpusfarbe angeben! Rückwandausführung wählen!
Anzahl der Einlegeböden angeben! Schrank-Unterbau angeben! Fingerschutzprofil auswählen! Schloßausführung auswählen! Griffbezeichnung angeben!

HÄNGESCHRÄNKE

BREITE 50 CM, HÖHE 50 CM, TIEFE 42 CM



Hängeschrank

1 Einlegeboden.

2011967

ab 357,14 / 425,-

Anzahl der Einlegeböden angeben! Korpusfarbe angeben! Rückwandausführung wählen!



Hängeschrank

1 Einlegeboden.

2011969 Griff rechts, Scharnier links

ab 436,13 / 519,-

Schloßausführung auswählen! Korpusfarbe angeben! Rückwandausführung wählen! Anzahl der Einlegeböden angeben! Griffbezeichnung angeben!

2011971 Griff links, Scharnier rechts (o. Abb.)

ab 436,13 / 519,-

Schloßausführung auswählen! Korpusfarbe angeben! Rückwandausführung wählen! Anzahl der Einlegeböden angeben! Griffbezeichnung angeben!

Alle Produkte dieser Doppelseite:

Garantie
10
Jahre

Hergestellt in
BAD RODACH

WEHRFRITZ

Entwicklung & Design

BREITE 100 CM, HÖHE 50 CM, TIEFE 42 CM



Hängeschrank

1 Einlegeboden.

2011945

ab 410,92 / 489,-

Anzahl der Einlegeböden angeben! Korpusfarbe angeben! Rückwandausführung wählen!



Hängeschrank mit Doppeltüren

1 Einlegeboden.

2011947

ab 570,58 / 679,-

Schloßausführung auswählen! Korpusfarbe angeben! Rückwandausführung wählen! Anzahl der Einlegeböden angeben! Griffbezeichnung angeben!



Hängeschrank mit Schiebetüren

1 Einlegeboden.

2011949

ab 587,39 / 699,-

Schloßausführung auswählen! Korpusfarbe angeben! Rückwandausführung wählen! Anzahl der Einlegeböden angeben! Griffbezeichnung angeben!

MATERIAL- UND EIGENTUMSKÄSTEN



Materialkasten

Maße: B 29,5 x H 14,6 x T 36 cm. Innenmaße: B 27,5 x H 13,7 x T 31,6 cm.

2012648

ab 46,21 / 55,-

Farbbezeichnung angeben! Schonboden für Materialkasten auswählen!



Materialkasten mit Acryleinsatz

Maße: B 29,5 x H 14,6 x T 36 cm. Kasten-Innenmaße: B 27,5 x H 13,7 x T 31,6 cm.

2012649

ab 58,82 / 70,-

Farbbezeichnung angeben! Schonboden für Materialkasten auswählen!



Materialkasten, schmal

Maße: B 22,5 x H 14,6 x T 36 cm. Innenmaße: B 20,5 x H 13,7 x T 31,6 cm.

2014114

ab 42,85 / 51,-

Schonboden für Materialkasten auswählen! Farbbezeichnung angeben!



Eigentumskasten

Maße: B 29,5 x H 5 x T 36 cm. Innenmaße: B 27,5 x H 4,1 x T 31,6 cm.

2012647

ab 32,77 / 39,-

Farbbezeichnung angeben! Schonboden für Materialkasten auswählen!



Eigentumskasten, hoch

Maße: B 29,5 x H 8,2 x T 36 cm. Innenmaße: B 27,5 x H 7,3 x T 31,6 cm.

2014113

ab 36,13 / 43,-

Schonboden für Materialkasten auswählen! Farbbezeichnung angeben!

Gleich mitbestellen



Teppich für Materialkasten

Material: Schurwolle. Maße: B 27,3 x H 0,6 x T 31,4 cm.

2012821

10,91 / 12,99

BESTELLMÖGLICHKEITEN

Kann – Optionale Angabe

Materialkastenausführung

Ohne Ihre Angaben liefern wir Ihre Materialkästen in **BIRK** Birke.

BIRK
Birke

BUCH
Buche

MB21
Kaltgrau

Teppich-Schonboden für Holz-Materialkästen

Der Bodenbelag für Materialkästen ist geräuschkämmend und verhindert das Zerkratzen der Schrankböden. Teppichfarben nach Lagervorrat.



TSTR
Teppich-Schonboden
mit Mehrpreis: 7,98 / 9,50



ROBUSTE MATERIALBOXEN IN 2 HÖHEN UND VIELEN FARBEN



- aus bruchsicherem, schlagfestem Kunststoff
- mit Auszugsstopp: Boxen müssen beim Herausziehen leicht angehoben werden, um sie herauszunehmen
- leicht zu reinigen
- ineinander stapelbar
- geeignet für DIN-A4-Format
- Material: Polypropylen, chemisch resistent



Ausschnitt in Frontseite ermöglicht Einsicht

2,4 mm Wandstärke – für den harten Alltag



Rippen vermindern Reibung auf den Arbeitsflächen

Die 12 mm starke seitliche Kufe ist mit Querstreben verstärkt – stabil und belastbar



- Box für Fach für Namens- und Erkennungsschilder für schnelleren Zugriff auf bestimmte Box(en)
- für mehr Übersichtlichkeit und Ordnung

Materialbox klein, Höhe 7,5 cm		
Material: Kunststoff. Außenmaße: B 31,2 x T 39 cm. Innenmaße: B 27 x T 33,5 cm.		
2010870002	gelb	9,23 / 10,99
2010870003	hellgrün	9,23 / 10,99
2010870005	transparent	9,23 / 10,99
2010870006	blau	9,23 / 10,99
2010870007	rot	9,23 / 10,99

Materialbox mittel, Höhe 15 cm		
Material: Kunststoff. Außenmaße: B 31,2 x T 39 cm. Innenmaße: B 25,5 x T 32 cm.		
2010871002	gelb	13,43 / 15,99
2010871003	hellgrün	13,43 / 15,99
2010871006	transparent	13,43 / 15,99
2010871007	hellblau	13,43 / 15,99
2010871008	tomatenrot	13,43 / 15,99



Eigentumsbox, Höhe 7,5 cm		
Mit Erkennungsfenster für Namensschilder. Außenmaße: B 31,2 x T 39 cm; Innenmaße: B 27 x T 33,5 cm.		
2010868003	hellgrün	10,07 / 11,99
2010868006	transparent	10,07 / 11,99
2010868007	hellblau	10,07 / 11,99
2010868008	tomatenrot	10,07 / 11,99



Eigentumsbox, Höhe 15 cm		
Mit Erkennungsfenster für Namensschilder. Außenmaße: B 31,2 x T 39 cm. Innenmaße: B 25,5 x T 32 cm.		
2010869003	hellgrün	14,27 / 16,99
2010869006	transparent	14,27 / 16,99
2010869007	hellblau	14,27 / 16,99
2010869008	tomatenrot	14,27 / 16,99

ERKENNUNGSSCHILDER



Namensschilder

Kunststoffrahmen mit weißer Papiereinlage und Schutzfolie. Inhalt: 30 Stück. Material: Kunststoff. Maße: ca. 5,7 x 2 cm. Ohne Schrauben.

1092071

25,20 / 29,99

Selbstklebende Kunststoffrahmen

Kunststoffrahmen inkl. Papiereinlage und Klarsichteinschieber (seitlich herausziehbar). Inhalt: 12 Stück. Material: Kunststoff. Maße: 8 x 0,8 cm (DIN A7).

1092303

42,- / 49,99

PUREO DEKOR-SCHRÄNKE

PFLEGELEICHT. STRAPAZIERFÄHIG.
VIELSEITIG GESTALTET.



Hinweis

Begriffe wie Holz-Optik, Holz-Design oder Holz-Dekorfolie klingen unterschiedlich, beschreiben aber immer eines: eine Kunststoff-Oberfläche. Wir verwenden bewusst den Begriff „Dekor“ – klar, eindeutig und verlässlich.

Unsere Dekor-Schränke vereinen liebevolles Design mit Funktionalität – farblich abgestimmt, hygienisch und robust, ideal für den Alltag in Schule und Hort.

Darum ist Dekor die richtige Wahl für funktionale Gestaltung:

Gestaltungsvielfalt & Farbfreude

Dekor ist eine hochwertige Kunststoff-Nachbildung, die auch die natürliche Holzmaserung nachahmen kann. Die Oberfläche ist in zahlreichen Farbtönen und Holz-Dekoren erhältlich, was eine individuelle, freundliche und altersgerechte Raumgestaltung ermöglicht. Dekor hat eine fühlbar kühlere Haptik und eine geringere schallabsorbierende Wirkung als Echtholz.

Strapazierfähig, hygienisch & pflegeleicht

Unsere Dekor-Spanplatten verfügen über eine widerstandsfähige Melaminharz-Beschichtung und eine robuste Kunststoffkante. Die Oberflächen sind hygienisch, leicht zu reinigen und ideal für die Anforderungen im pädagogischen Alltag. Sie sind kratz-, stoß- und abriebfest sowie lichtecht. Das Holzdekor-Design wiederholt sich alle 1,4 m und sorgt für ein harmonisches Gesamtbild.



MATERIAL-KONFIGURATIONSMÖGLICHKEITEN BEI PUREO DEKOR-SCHRÄNKEN

Dekorspanplatte

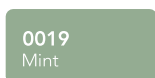

Acrylglasfarbe



Rückwandfarbe



SPANPLATTE MIT DEKORBESCHICHTUNG

Unterschiedlich große Holzspäne werden beleimt und zu dichten Platten verpresst. Die Beschichtung besteht aus Melaminharz.





Sie wünschen Beratung?

Sie haben Fragen zu unserem Schranksystem Pureo oder wünschen sich eine ausführliche Beratung?

Dann ist unser Außendienst immer für Sie da.



Ihr telefonischer Kontakt: **+49 9564 929-60013**

SCHRANK- UND REGAL-PROGRAMM LINUS

UNVERWÜSTLICHE QUALITÄT FÜR VIELE GENERATIONEN

Das Schrankprogramm Linus steht für hohe Stabilität, modernes Design und Farbgebung – ideal für Schule, Kindergarten und Krippe.

Die tragenden Teile bestehen aus PEFC-zertifiziertem Massivholzaus nachhaltig bewirtschafteten Wäldern. Seiten-, Rück-, Boden- und Deckplatten werden aus hochwertigen Dreischicht-Spanplatten mit robuster Melaminharzoberfläche gefertigt. So entsteht ein langlebiges Möbelstück mit angenehmer Haptik und dauerhaft hochwertiger Optik.

Zur Auswahl stehen sechs moderne Frontfarben, der Korpus wird standardmäßig weiß gefertigt – so entstehen harmonische Farbkonzepte mit zeitloser Ausstrahlung.

Ob Materialschrank, Mehrzweck- oder Ordnerschrank: Linus bietet vielfältige Schrankmodelle und unterschiedliche Unterbauten – wahlweise mit Stollenfüßen oder stabilen Feststellrollen.

Robust. Modern. Vielseitig. – Linus ist die smarte Lösung für Generationen.



QUALITÄT, DIE DEN UNTERSCHIED MACHT



Das Linus-Schranksystem ist GS-zertifiziert nach DIN EN 16121/04.24 AfPS GS 2019:01 PAK. Wir gewährleisten mit diesem Zertifikat, dass unsere Schränke den strengen Sicherheitsvorschriften entsprechen, die in in Schulen notwendig sind. Zum Schutz vor Unfällen und Gefährdung von Lernenden und Lehrenden!

LINUS LÄSST KEINE WÜNSCHE OFFEN

Dieses Schrankprogramm besticht durch äußerste Stabilität, zeitloses Design und moderne Farben.

- A Langlebige Stabilität durch hochwertigen Korpusaufbau**
Unter-, Ober- und Einlegeboden: 25 mm starke Dreischicht-Spanplatte mit robuster Melaminharzoberfläche in weißem Dekor
- B Robuste Seitenwände für dauerhafte Formstabilität**
19 mm starke Dreischicht-Spanplatte mit robuster Melaminharzoberfläche in weißem Dekor
- C Individuelle Gestaltung mit farbigen Fronten**
19 mm starke Dreischicht-Spanplatte mit robuster Melaminharzoberfläche in fünf Farben
- D Rückwand mit sauberer Optik und flexibler Platzierung**
10 mm starke, weiße Sichtrückwand, umlaufend eingenetzt, in Korpusfarbe – ermöglicht freie Platzierung der Möbel im Raum und einen sicheren Stand in jeder Umgebung
- E Mehr Bewegungsfreiheit:**
 - Türen öffnen sich bis zu 180° und bieten optimalen Zugriff auf die Schrankinhalte.
 - Metallscharniere sind hoch belastbar, abriebfest und gewährleisten über Jahrzehnte ein sicheres Öffnen und Schließen.
 - Die dreidimensionale Höhenverstellung ermöglicht ein Geradestellen der Türen auch bei schiefen Böden.



BESTELLMÖGLICHKEITEN FÜR IHRE LINUS-SCHRÄNKE

Muss – Erforderliche Angabe

Stollenausführung

Ohne Ihre Angabe liefern wir BUCH Buche.



Beizfarbe für Stollen

Ohne Ihre Angabe liefern wir Buche oder Birke Natur. Mehrpreis für grau gebeizte Ausführung beachten: 49,58 / 59,-



Dekorfarben für Fronten/Rollkästen

Ohne Ihre Angabe liefern wir W400 Weiß.

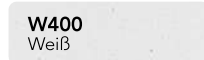

Die Habermaass GmbH & Co. KG ist PEFC zertifiziert.

VARIADO – DAS UNIVERSELLE SCHRANKSYSTEM

WEHRFRITZ

Entwicklung & Design

QUALITÄTSMERKMALE

Alle Flächen unseres variado-Schranksystems sind aus stabilen, dreischichtigen Qualitäts-Spanplatten E1 hergestellt. Diese sind mit Melaminharz beschichtet für eine kratz-, stoß- und abriebarme Oberfläche nach DIN EN 14322 für die Verwendung im Innenbereich.

- Oberflächenstruktur und Farbton verändern sich nicht
- äußerst robust
- antistatisch
- lichtecht



GS-zertifiziert
nach DIN EN
16121/04.24



Die 10 mm starken Rückwände sind eingekantet und verleimt. Die Korpuskanten sind mit ABS-Umleimer verschlossen, Ecken und Kanten gerundet. Die 19 mm starken Seitenwände sind mit Ober- und Unterboden sowie dem Sockel fest verübelt und verleimt.



Die Drehtüren sind standardmäßig mit Bügelgriffen aus Metall ausgestattet. Optional sind alle Türen und Rollläden mit Schloss erhältlich.



Türenschränke sind mit besonders hochwertigen, langlebigen 270°-Scharnieren ausgestattet (5 Jahre Garantie). So lassen sich die Türen bei allein stehenden Schränken schön weit öffnen und ermöglichen einen bequemen Zugriff auf den Schrankinhalt.



Generell sind Sockelversteller eingebaut. Seitenwandausklippung für Fußleiste optional möglich.



Führungen: Schubkästen mit Rollenführung und Stahlzarge. Schiebetüren sind mit Profillaufleisten aus verschleißfestem Kunststoff ausgestattet. Bei fünf Ordnerhöhen besitzen sie oben ein eloxiertes Aluminiumprofil und kugelgelagerte Laufwerke und unten verdeckte, federgelagerte Führungsstifte. Bei Glasschiebetüren werden Profillaufleisten aus Metall und unten gelagerte Laufwerke eingesetzt.



Einlegeböden: verstellbar auf Metallträgern mit Auszugssicherung. Vorderseite mit ABS-Kante. Die Bodenstärke beträgt 19 mm.

BESTELLMÖGLICHKEITEN FÜR SCHRANKSYSTEM

Schränkunterbauten



„Holzsockel mit Ausklippung“ rückseitig, H/T 66 x 25 mm für Fußleisten



Metallrahmen mit 4 feststellbaren Schwenkrollen; Höhe 12 cm. Für Schränke bis Höhe 117,5 cm.



Holzsockel
Höhe 7 cm

Korpusfarben

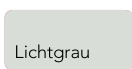

Frontfarben

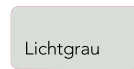

Alle Produkte dieser Doppelseite



Garantie
5 Jahre



Persönliche Beratung vor Ort –
jetzt anfordern!
+49 9564 929-60013

Schränke
& Regale

Mehr Auswahl
online unter
www.wehrfritz.com

SYSTEMÜBERSICHT

Durch vielfältige Kombinationsmöglichkeiten aus beinahe unzähligen Schrank- und Regalelementen kann jeder Raum bedarfsgerecht eingerichtet werden. Einzelne Schränke lassen sich untereinander oder auch mit Regalteilen kombinieren, sodass genügend Stauraum zur Verfügung steht.

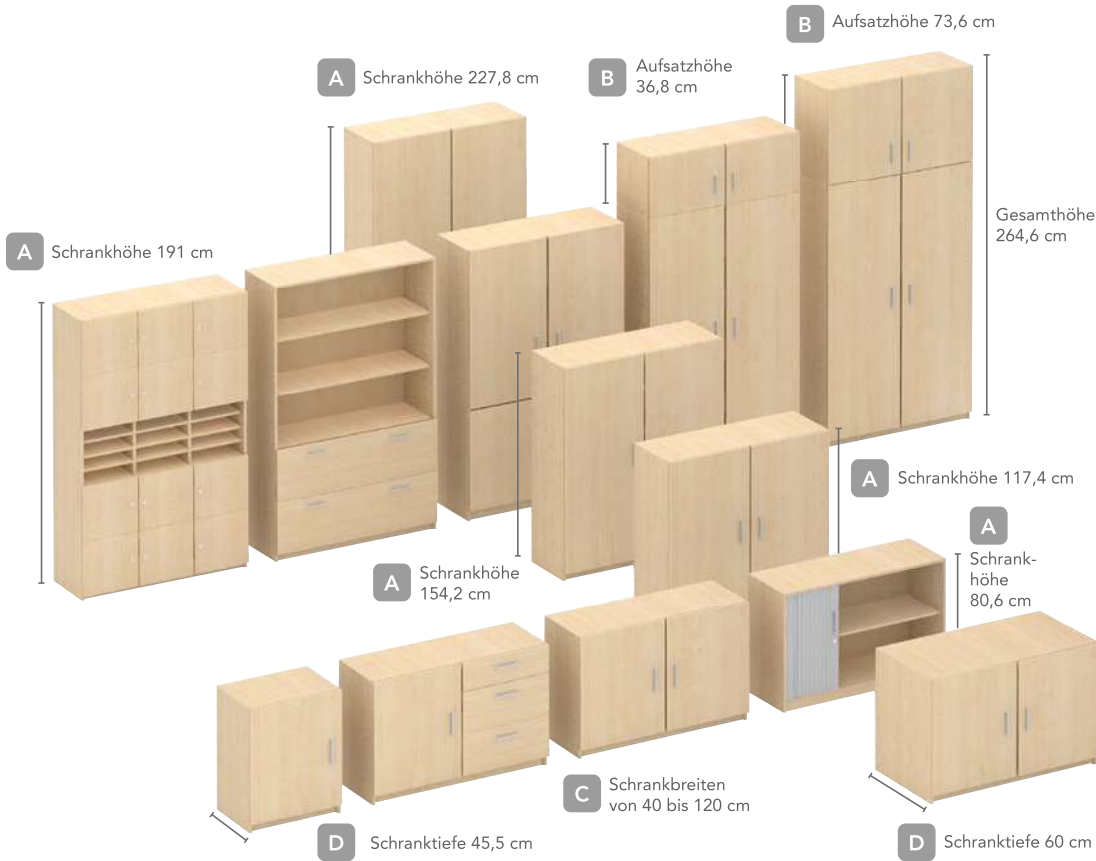

variado garantiert genormte und geprüfte Sicherheit

- nach DIN EN 16121:2024-041

Büroschränke – Sicherheitstechnische Anforderungen Büroschränke – Dauerhaltbarkeit beweglicher Teile Behältnismöbel für den Nicht-Wohnbereich, geprüft zur Verwendung in Schulen, Kindergärten, Bibliotheken, Universitäten, Kasernen und Seniorenheimen.

Schränke mit Türen dürfen nur in Personal- und Verwaltungsräumen eingesetzt werden.

GS-geprüft
Das Schranksystem „variado“ wurde 2025 vom TÜV Rheinland nach DIN EN 16121/04.24 GS-zertifiziert. Das entsprechende Zertifikat finden Sie unter www.wehrfritz.com/zertifikate.

Kombinationsstarke Korpusmaße

A Schrankhöhen (inkl. Sockel)	80,6 cm 2 Ordnerhöhen	117,4 cm 3 Ordnerhöhen	154,2 cm 4 Ordnerhöhen	191 cm 5 Ordnerhöhen	227,8 cm 6 Ordnerhöhen
B Höhe der Schrankaufsätze	36,8 cm 1 Ordnerhöhe	73,6 cm 2 Ordnerhöhen			
C Schrankbreiten		50 cm	60 cm	80 cm	100 cm
D Schranktiefen	43,5 / 45,5 cm	58 / 60 cm			



Drehtürenschränk

2 Ordnerhöhen, 1 Drehtür, 1 Einlegeboden.

1528202 B 50 x H 80,6 x T 45,5, Tür links, Griff rechts
ab **273,10 / 325,-**

1528204 B 60 x H 80,6 x T 45,5, Tür links, Griff rechts
ab **281,51 / 335,-**

Gilt für alle obenstehenden Produkte: Nur für Räume mit Beaufsichtigung bzw. eingeschränktem Zugang zugelassen. Bitte beachten Sie unsere Sicherheitsvorgaben!
Fahrbare Ausführung nicht möglich! Korpusdekor angeben! Frontdekor angeben! Schrank-Unterbau angeben!



Drehtürenschränk

2 Ordnerhöhen, 1 Drehtür, 1 Einlegeboden.

1528203 B 50 x H 80,6 x T 45,5, Tür rechts, Griff links
ab **273,10 / 325,-**

1528205 B 60 x H 80,6 x T 45,5, Tür rechts, Griff links
ab **281,51 / 335,-**

Gilt für alle obenstehenden Produkte: Nur für Räume mit Beaufsichtigung bzw. eingeschränktem Zugang zugelassen. Bitte beachten Sie unsere Sicherheitsvorgaben!
Frontdekor angeben! Korpusdekor angeben! Fahrbare Ausführung nicht möglich! Schrank-Unterbau angeben!



Regalschränk

2 Ordnerhöhen, 1 Mittelwand, 2 Einlegeböden.

1528050 B 80 x H 80,6 x T 43,5
ab **276,47 / 329,-**

1528051 B 100 x H 80,6 x T 43,5
ab **293,27 / 349,-**

Gilt für alle obenstehenden Produkte: Korpusdekor angeben! Schrank-Unterbau angeben!



Regalschränk

1 Mittelwand, 4 Einlegeböden, 6 Fächer.

1528060 B 80 x H 80,6 x T 43,5
ab **301,68 / 359,-**

1528061 B 100 x H 80,6 x T 43,5
ab **318,48 / 379,-**

Gilt für alle obenstehenden Produkte: Korpusdekor angeben! Schrank-Unterbau angeben!



Regalschränk

2 Ordnerhöhen, 1 Einlegeboden.

1528001 B 50 x H 80,6 x T 43,5
ab **192,43 / 229,-**

1528002 B 60 x H 80,6 x T 43,5
ab **209,24 / 249,-**

1528003 B 80 x H 80,6 x T 43,5
ab **234,45 / 279,-**

1528004 B 100 x H 80,6 x T 43,5
ab **251,26 / 299,-**

1528013 B 80 x H 80,6 x T 58
ab **251,26 / 299,-**

1528014 B 100 x H 80,6 x T 58
ab **268,06 / 319,-**

Gilt für alle obenstehenden Produkte: Korpusdekor angeben! Schrank-Unterbau angeben!



Regalschränk

2 Einlegeböden, 3 Fächer.

1528021 B 50 x H 80,6 x T 43,5
ab **217,64 / 259,-**

1528022 B 60 x H 80,6 x T 43,5
ab **234,45 / 279,-**

1528023 B 80 x H 80,6 x T 43,5
ab **259,66 / 309,-**

1528024 B 100 x H 80,6 x T 43,5
ab **276,47 / 329,-**

1528033 B 80 x H 80,6 x T 58
ab **276,47 / 329,-**

1528034 B 100 x H 80,6 x T 58
ab **293,27 / 349,-**

Gilt für alle obenstehenden Produkte: Korpusdekor angeben! Schrank-Unterbau angeben!



Doppeltürenschränk variado

2 Ordnerhöhen, 2 Drehtüren mit Griffen, 1 Einlegeboden.

1528040 B 80 x H 80,6 x T 45,5
ab **352,10 / 419,-**

1528041 B 100 x H 80,6 x T 45,5
ab **368,90 / 439,-**

1528045 B 80 x H 80,6 x T 60
ab **368,90 / 439,-**

1528046 B 100 x H 80,6 x T 60
ab **385,71 / 459,-**

Gilt für alle obenstehenden Produkte: Nur für Räume mit Beaufsichtigung bzw. eingeschränktem Zugang zugelassen. Bitte beachten Sie unsere Sicherheitsvorgaben!
Fahrbare Ausführung nicht möglich! Schrank-Unterbau angeben! Korpusdekor angeben! Frontdekor angeben!



Doppeltürenschränk variado

2 Ordnerhöhen, 2 Drehtüren mit Griffen, 1 Mittelwand, 2 Einlegeböden.

1528070 B 80 x H 80,6 x T 45,5
ab **402,52 / 479,-**

1528071 B 100 x H 80,6 x T 45,5
ab **419,32 / 499,-**

Gilt für alle obenstehenden Produkte: Nur für Räume mit Beaufsichtigung bzw. eingeschränktem Zugang zugelassen. Bitte beachten Sie unsere Sicherheitsvorgaben!
Fahrbare Ausführung nicht möglich! Schrank-Unterbau angeben!



Schiebetürenschränk

2 Ordnerhöhen, 2 Schiebetüren mit Griffen, 1 Einlegeboden. B 80 x H 80,6 x T 43,5 cm.

1528080 ab **368,90 / 439,-**

Korpusdekor angeben! Frontdekor angeben! Schrank-Unterbau angeben!



Schiebetürenschränk mit Mittelwand

2 Ordnerhöhen, 2 Schiebetüren mit Griffen, 1 Mittelwand, 2 Einlegeböden. Material: Spanplatte (Dreischichtplatte).

1528090 B 80 x H 80,6 x T 43,5
ab **419,32 / 499,-**

1528091 B 100 x H 80,6 x T 43,5
ab **436,13 / 519,-**

1528095 B 80 x H 80,6 x T 58
ab **436,13 / 519,-**

1528096 B 100 x H 80,6 x T 58
ab **452,94 / 539,-**

Gilt für alle obenstehenden Produkte: Korpusdekor angeben! Frontdekor angeben! Schrank-Unterbau angeben!



Quer-Rollladenschränk, rechts

2 Ordnerhöhen, 1 Einlegeboden, vertikal verschiebbares Rollo mit Griff rechts, Öffnung von rechts nach links. Rolladenstäbe: silbergrau. Material: Spanplatte (Dreischichtplatte).

1368441 B 80 x H 80,6 x T 43,5
ab **553,78 / 659,-**

1368442 B 100 x H 80,6 x T 43,5
ab **587,39 / 699,-**

Gilt für alle obenstehenden Produkte: Korpusdekor angeben! Schrank-Unterbau angeben!



Quer-Rollladenschränk, links

2 Ordnerhöhen, 1 Einlegeboden, vertikal verschiebbares Rollo mit Griff links, Öffnung von links nach rechts. Rolladenstäbe: silbergrau. Material: .

1368480 B 80 x H 80,6 x T 43,5
ab **553,78 / 659,-**

1368367 B 100 x H 80,6 x T 43,5
ab **587,39 / 699,-**

Gilt für alle obenstehenden Produkte: Korpusdekor angeben! Schrank-Unterbau angeben!



Schubfachschränk

1 Mittelwand, 2 Schübe (H 14 cm) mit Griffen, darunter 4 Schübe (H 28 cm) mit Griffen. Inkl. Wandbefestigungsset. Keine Schlossanbringung möglich!

1528141 B 80 x H 80,6 x T 45,5
ab **721,84 / 859,-**

1528142 B 100 x H 80,6 x T 45,5
ab **755,46 / 899,-**

Gilt für alle obenstehenden Produkte: Nur für Räume mit Beaufsichtigung bzw. eingeschränktem Zugang zugelassen. Bitte beachten Sie unsere Sicherheitsvorgaben!
Korpusdekor angeben! Frontdekor angeben! Fahrbare Ausführung nicht möglich! Schrank-Unterbau angeben!



Türen-/Schubfachschränk

2 Ordnerhöhen, 1 Mittelwand. Links: 1 Schub (H 14 cm) mit Griff, darunter 2 Schübe (H 28 cm) mit Griffen. Rechts: 1 Drehtür, rechts angeschlagen, Griff links, 1 Einlegeboden. Inkl. Wandbefestigungsset.

1528100 B 80 x H 80,6 x T 45,5
ab **494,95 / 589,-**

1528101 B 100 x H 80,6 x T 45,5
ab **520,16 / 619,-**

Gilt für alle obenstehenden Produkte: Nur für Räume mit Beaufsichtigung bzw. eingeschränktem Zugang zugelassen. Bitte beachten Sie unsere Sicherheitsvorgaben!
Korpusdekor angeben! Frontdekor angeben! Fahrbare Ausführung nicht möglich! Schrank-Unterbau angeben!



Türen-/Schubfachschränk

2 Ordnerhöhen, 1 Mittelwand. Links: 5 Schübe (H 14 cm) mit Griffen. Rechts: 1 Drehtür, rechts angeschlagen, Griff links, 1 Einlegeboden. Inkl. Wandbefestigungsset. Material: Spanplatte (Dreischichtplatte).

1528120 B 80 x H 80,6 x T 45,5
ab **612,60 / 729,-**

1528121 B 100 x H 80,6 x T 45,5
ab **637,81 / 759,-**

Gilt für alle obenstehenden Produkte: Nur für Räume mit Beaufsichtigung bzw. eingeschränktem Zugang zugelassen. Bitte beachten Sie unsere Sicherheitsvorgaben!
Korpusdekor angeben! Frontdekor angeben! Fahrbare Ausführung nicht möglich! Schrank-Unterbau angeben!



Schubfachschränk

5 Schübe (H 14 cm) mit Griffen. Inkl. Wandbefestigungsset. Keine Schlossanbringung möglich! Material: Spanplatte (Dekor).

1528150 B 60 x H 80,6 x T 45,5
ab **486,55 / 579,-**

1528155 B 60 x H 80,6 x T 60
ab **511,76 / 609,-**

Gilt für alle obenstehenden Produkte: Nur für Räume mit Beaufsichtigung bzw. eingeschränktem Zugang zugelassen. Bitte beachten Sie unsere Sicherheitsvorgaben!
Korpusdekor angeben! Frontdekor angeben! Fahrbare Ausführung nicht möglich! Schrank-Unterbau angeben!

AUFSATZSCHRÄNKE, H 36,8 UND 73,6 CM

Schränke & Regale



Aufsatzregal

1 Einlegeboden. Inkl. Wandbefestigungsset. Schrankaufhängung nur für Art.-Nr. 1528537 möglich!

- 1528537** B 60 x H 36,8 x T 43,5
ab **167,22 / 199,-**
- 1528538** B 80 x H 36,8 x T 43,5
ab **175,63 / 209,-**
- 1528539** B 100 x H 36,8 x T 43,5
ab **184,03 / 219,-**

Gilt für alle obenstehenden Produkte: Korpusdekor angeben!



Aufsatzregal

2 Ordnerhöhen. 1 Einlegeboden. Inkl. Wandbefestigungsset. Keine Schrankaufhängung für Breite 80 – 100 cm möglich!

- 1528552** B 60 x H 73,6 x T 43,5
ab **184,03 / 219,-**
- 1528553** B 80 x H 73,6 x T 43,5
ab **200,84 / 239,-**
- 1528554** B 100 x H 73,6 x T 43,5
ab **217,64 / 259,-**

Gilt für alle obenstehenden Produkte: Korpusdekor angeben!



Aufsatzregal

1 Mittelwand, 2 Einlegeböden. Inkl. Wandbefestigungsset. Keine Schrankaufhängung für T 58 cm möglich!

- 1528565** B 80 x H 36,8 x T 43,5
ab **200,84 / 239,-**
- 1528566** B 100 x H 36,8 x T 43,5
ab **209,24 / 249,-**

Gilt für alle obenstehenden Produkte: Korpusdekor angeben!



Aufsatzregal mit Mittelwand

2 Ordnerhöhen. 1 Mittelwand, 2 Einlegeböden. Inkl. Wandbefestigungsset.

- 1528575** B 80 x H 73,6 x T 43,5
ab **242,85 / 289,-**
- 1528576** B 100 x H 73,6 x T 43,5
ab **259,66 / 309,-**

Gilt für alle obenstehenden Produkte: Korpusdekor angeben!



Doppeltüren-Aufsatzschrank

2 Ordnerhöhen. 2 Drehtüren mit Griffen, 1 Einlegeboden. Inkl. Wandbefestigungsset. Keine Schrankaufhängung möglich!

- 1528620** B 80 x H 73,6 x T 45,5
ab **318,48 / 379,-**
- 1528621** B 100 x H 73,6 x T 45,5
ab **335,29 / 399,-**
- 1528625** B 80 x H 73,6 x T 60
ab **335,29 / 399,-**
- 1528626** B 100 x H 73,6 x T 60
ab **352,10 / 419,-**

Gilt für alle obenstehenden Produkte: Nur für Räume mit Beaufsichtigung bzw. eingeschränktem Zugang zugelassen. Bitte beachten Sie unsere Sicherheitsvorgaben! Korpusdekor angeben! Frontdekor angeben!



Doppeltüren-Aufsatzschrank

2 Drehtüren mit Griffen, 1 Einlegeboden. Inkl. Wandbefestigungsset. Keine Schrankaufhängung möglich!

- 1528610** B 80 x H 36,8 x T 45,5
ab **284,87 / 339,-**
- 1528611** B 100 x H 36,8 x T 45,5
ab **293,27 / 349,-**

Gilt für alle obenstehenden Produkte: Nur für Räume mit Beaufsichtigung bzw. eingeschränktem Zugang zugelassen. Bitte beachten Sie unsere Sicherheitsvorgaben! Korpusdekor angeben! Frontdekor angeben!



Doppeltüren-Aufsatzschrank

2 Drehtüren mit Griffen, 1 Mittelwand, 2 Einlegeböden. Tiefe 45,5 cm inkl. Wandbefestigungsset.

- 1528630** B 80 x H 36,8 x T 45,5
ab **318,48 / 379,-**
- 1528631** B 100 x H 36,8 x T 45,5
ab **326,89 / 389,-**

Gilt für alle obenstehenden Produkte: Nur für Räume mit Beaufsichtigung bzw. eingeschränktem Zugang zugelassen. Bitte beachten Sie unsere Sicherheitsvorgaben! Korpusdekor angeben! Frontdekor angeben!



Doppeltüren-Aufsatzschrank

2 Ordnerhöhen. 2 Drehtüren mit Griffen, 1 Mittelwand, 2 Einlegeböden. Inkl. Wandbefestigungsset.

- 1528640** B 80 x H 73,6 x T 45,5
ab **368,90 / 439,-**
- 1528641** B 100 x H 73,6 x T 45,5
ab **385,71 / 459,-**
- 1528645** B 80 x H 73,6 x T 60
ab **385,71 / 459,-**
- 1528646** B 100 x H 73,6 x T 60
ab **402,52 / 479,-**

Gilt für alle obenstehenden Produkte: Nur für Räume mit Beaufsichtigung bzw. eingeschränktem Zugang zugelassen. Bitte beachten Sie unsere Sicherheitsvorgaben! Korpusdekor angeben! Frontdekor angeben!



Aufsatzschrank mit Tür

3 Ordnerhöhen. 1 Drehtür mit Griff, 2 Einlegeböden.

- 1528599** B 50 x H 73,6 x T 45,5, Tür links, Griff rechts
ab **264,70 / 315,-**
- 1528600** B 50 x H 73,6 x T 45,5, Tür rechts, Griff links
ab **264,70 / 315,-**
- 1528601** B 60 x H 73,6 x T 45,5, Tür links, Griff rechts
ab **273,10 / 325,-**
- 1528602** B 60 x H 73,6 x T 45,5, Tür rechts, Griff links
ab **273,10 / 325,-**

Gilt für alle obenstehenden Produkte: Nur für Räume mit Beaufsichtigung bzw. eingeschränktem Zugang zugelassen. Bitte beachten Sie unsere Sicherheitsvorgaben! Korpusdekor angeben! Frontdekor angeben!



Aufsatzschrank mit Tür

1 Drehtür, 1 Einlegeboden. Inkl. Wandbefestigungsset.

- 1528587** B 50 x H 36,8 x T 45,5, Tür links, Griff rechts
ab **239,49 / 285,-**
- 1528589** B 60 x H 36,8 x T 45,5, Tür links, Griff rechts
ab **247,89 / 295,-**
- 1528590** B 60 x H 36,8 x T 45,5, Tür rechts, Griff links
ab **247,89 / 295,-**

Gilt für alle obenstehenden Produkte: Nur für Räume mit Beaufsichtigung bzw. eingeschränktem Zugang zugelassen. Bitte beachten Sie unsere Sicherheitsvorgaben! Korpusdekor angeben! Frontdekor angeben!



Schiebetüren-Aufsatzschrank mit Mittelwand

1 Ordnerhöhe. 2 Schiebetüren mit Griffen, 1 Mittelwand, 2 Einlegeböden. Inkl. Wandbefestigungsset.

- 1528670** B 80 x H 36,8 x T 43,5
ab **326,89 / 389,-**
- 1528671** B 100 x H 36,8 x T 43,5
ab **335,29 / 399,-**

Gilt für alle obenstehenden Produkte: Korpusdekor angeben! Frontdekor angeben!



Schiebetüren-Aufsatzschrank mit Mittelwand

2 Ordnerhöhen. 2 Schiebetüren mit Griffen, 1 Mittelwand, 2 Einlegeböden. Inkl. Wandbefestigungsset.

- 1528680** B 80 x H 73,6 x T 43,5
ab **385,71 / 459,-**
- 1528681** B 100 x H 73,6 x T 43,5
ab **402,52 / 479,-**

Gilt für alle obenstehenden Produkte: Korpusdekor angeben! Frontdekor angeben!

Garantie
5
Jahre

Hergestellt in
BAD RODACH

Auch schwer entflammbar erhältlich

GS-geprüft. Mehr dazu auf Seite 71.

Persönliche Beratung vor Ort –
jetzt anfordern!

+49 9564 929-60013



TÜREN UND ROLLADENSCHRÄNKE
optional mit Schließung möglich.
Schlösser siehe Seite 81.

MITTELHOHE SCHRÄNKE MIT SOCKEL, H 117,4 CM



Regalschrank

- 3 Ordnerhöhen. 2 Einlegeböden.
1528301 B 50 x H 117,4 x T 43,5
 ab **234,45 / 279,-**
- 1528302** B 60 x H 117,4 x T 43,5
 ab **251,26 / 299,-**
- 1528303** B 80 x H 117,4 x T 43,5
 ab **276,47 / 329,-**
- 1528304** B 100 x H 117,4 x T 43,5
 ab **293,27 / 349,-**
- 1528311** B 80 x H 117,4 x T 58
 ab **293,27 / 349,-**
- 1528312** B 100 x H 117,4 x T 58
 ab **310,08 / 369,-**

Gilt für alle obenstehenden Produkte:
 Korpusdekor angeben! Schrank-Unterbau angeben!



Drehtürenschränk

- 3 Ordnerhöhen. 2 Drehtüren mit Griffen, 2 Einlegeböden.
1528320 B 80 x H 117,4 x T 45,5
 ab **427,73 / 509,-**
- 1528321** B 100 x H 117,4 x T 45,5
 ab **444,53 / 529,-**
- 1528325** B 80 x H 117,4 x T 60
 ab **444,53 / 529,-**
- 1528326** B 100 x H 117,4 x T 60
 ab **461,34 / 549,-**

Gilt für alle obenstehenden Produkte: Nur für Räume mit Beaufsichtigung bzw. eingeschränktem Zugang zugelassen. Bitte beachten Sie unsere Sicherheitsvorgaben!
 Korpusdekor angeben! Frontdekor angeben! Schrank-Unterbau angeben! Fahrbare Ausführung nicht möglich!



Quer-Rollladenschrank, rechts

- 3 Ordnerhöhen. 2 Einlegeböden, vertikal verschiebbares Rollo mit Griff rechts, Öffnung von rechts nach links. Rollladenstäbe: silbergrau.
1368474 B 80 x H 117,4 x T 43,5
 ab **663,02 / 789,-**
- 1368371** B 100 x H 117,4 x T 43,5
 ab **696,63 / 829,-**

Gilt für alle obenstehenden Produkte:
 Korpusdekor angeben! Schrank-Unterbau angeben!



Quer-Rollladenschrank, links

- 3 Ordnerhöhen. 2 Einlegeböden, vertikal verschiebbares Rollo mit Griff links, Öffnung von links nach rechts. Rollladenstäbe: silbergrau.
1368365 B 80 x H 117,4 x T 43,5
 ab **663,02 / 789,-**
- 1368364** B 100 x H 117,4 x T 43,5
 ab **696,63 / 829,-**

Gilt für alle obenstehenden Produkte:
 Korpusdekor angeben! Schrank-Unterbau angeben!



Mehrweckregal

- 3 Ordnerhöhen. 1 Mittelwand, 4 Einlegeböden.
1528340 B 80 x H 117,4 x T 43,5
 ab **326,89 / 389,-**
- 1528341** B 100 x H 117,4 x T 43,5
 ab **343,69 / 409,-**

Gilt für alle obenstehenden Produkte:
 Korpusdekor angeben! Schrank-Unterbau angeben!



Drehtürenschränk

- 3 Ordnerhöhen. 2 Drehtüren mit Griffen, 1 Mittelwand, 4 Einlegeböden.
1528350 B 80 x H 117,4 x T 45,5
 ab **478,15 / 569,-**
- 1528351** B 100 x H 117,4 x T 45,5
 ab **494,95 / 589,-**

Gilt für alle obenstehenden Produkte: Nur für Räume mit Beaufsichtigung bzw. eingeschränktem Zugang zugelassen. Bitte beachten Sie unsere Sicherheitsvorgaben!
 Korpusdekor angeben! Frontdekor angeben! Schrank-Unterbau angeben! Fahrbare Ausführung nicht möglich!



Schiebetürenschränk mit Mittelwand

- 3 Ordnerhöhen. 2 Schiebetüren mit Griffen, 1 Mittelwand, 4 Einlegeböden.
1528360 B 80 x H 117,4 x T 43,5
 ab **494,95 / 589,-**
- 1528361** B 100 x H 117,4 x T 43,5
 ab **511,76 / 609,-**

Gilt für alle obenstehenden Produkte:
 Korpusdekor angeben! Frontdekor angeben! Schrank-Unterbau angeben!



Aktenschränk

- 3 Ordnerhöhen. 1 Drehtür mit Griff, 2 Einlegeböden.
1528402 B 50 x H 117,4 x T 45,5, Tür links, Griff rechts
 ab **315,12 / 375,-**
- 1528403** B 50 x H 117,4 x T 45,5, Tür rechts, Griff links
 ab **315,12 / 375,-**
- 1528404** B 60 x H 117,4 x T 45,5, Tür links, Griff rechts
 ab **331,93 / 395,-**
- 1528405** B 60 x H 117,4 x T 45,5, Tür rechts, Griff links
 ab **331,93 / 395,-**

Gilt für alle obenstehenden Produkte: Nur für Räume mit Beaufsichtigung bzw. eingeschränktem Zugang zugelassen. Bitte beachten Sie unsere Sicherheitsvorgaben!
 Korpusdekor angeben! Frontdekor angeben! Schrank-Unterbau angeben! Fahrbare Ausführung nicht möglich!

MITTELHOHE SCHRÄNKE MIT SOCKEL, H 154,2 CM



Aktenregal

- 4 Ordnerhöhen. 3 Einlegeböden.
1528451 B 50 x H 154,2 x T 43,5
 ab **276,47 / 329,-**
- 1528452** B 60 x H 154,2 x T 43,5
 ab **293,27 / 349,-**
- 1528453** B 80 x H 154,2 x T 43,5
 ab **318,48 / 379,-**
- 1528454** B 100 x H 154,2 x T 43,5
 ab **335,29 / 399,-**

Gilt für alle obenstehenden Produkte:
 Korpusdekor angeben! Schrank-Unterbau angeben! Fahrbare Ausführung nicht möglich!



Drehtürenschränk

- 4 Ordnerhöhen. 2 Drehtüren mit Griffen, 3 Einlegeböden.
1528470 B 80 x H 154,2 x T 45,5
 ab **486,55 / 579,-**
- 1528471** B 100 x H 154,2 x T 45,5
 ab **503,36 / 599,-**

Gilt für alle obenstehenden Produkte: Nur für Räume mit Beaufsichtigung bzw. eingeschränktem Zugang zugelassen. Bitte beachten Sie unsere Sicherheitsvorgaben!
 Korpusdekor angeben! Frontdekor angeben! Schrank-Unterbau angeben! Fahrbare Ausführung nicht möglich!



Schiebetürenschränk

- 4 Ordnerhöhen. 2 Schiebetüren mit Griffen, 3 Einlegeböden.
1528480 B 80 x H 154,2 x T 43,5
 ab **503,36 / 599,-**
- 1528481** B 100 x H 154,2 x T 43,5
 ab **520,16 / 619,-**

Gilt für alle obenstehenden Produkte:
 Korpusdekor angeben! Frontdekor angeben! Schrank-Unterbau angeben! Fahrbare Ausführung nicht möglich!



Mehrweckregal

- 4 Ordnerhöhen. 1 Mittelwand, 6 Einlegeböden.
1528490 B 80 x H 154,2 x T 43,5
 ab **368,90 / 439,-**
- 1528491** B 100 x H 154,2 x T 43,5
 ab **385,71 / 459,-**

Gilt für alle obenstehenden Produkte:
 Korpusdekor angeben! Schrank-Unterbau angeben! Fahrbare Ausführung nicht möglich!

MITTELHOHE SCHRÄNKE MIT SOCKEL, H 154,2 CM



Doppeltüreschrank

4 Ordnerhöhen. 2 Drehtüren mit Griffen, 1 Mittelwand, 6 Einlegeböden.

1528500 B 80 x H 154,2 x T 45,5 cm **ab 536,97 / 639,-**

1528501 B 100 x H 154,2 x T 45,5 cm **ab 553,78 / 659,-**

Gilt für alle obenstehenden Produkte: Nur für Räume mit Beaufsichtigung bzw. eingeschränktem Zugang zugelassen. Bitte beachten Sie unsere Sicherheitsvorgaben!

Korpusdekor angeben! Frontdekor angeben! Schrank-Unterbau angeben! Fahrbare Ausführung nicht möglich!



Garderobenschrank

1 Hutboden, 2 Garderobenauszüge, 1 Schuhablage. Inkl. Wandbefestigungsset. Maße: B 100 x H 191 cm..

1356469 B 100 x H 191 x T 58 cm **ab 419,32 / 499,-**

1356475 B 100 x H 191 x T 43,5 cm **ab 402,52 / 479,-**

Gilt für alle obenstehenden Produkte: Korpusdekor angeben! Schrank-Unterbau angeben! Fahrbare Ausführung nicht möglich!

GARDEROBENSCHRÄNKE MIT SOCKEL, H 191 CM



Garderobenschrank mit Tür

1 Drehtür mit Griff, 1 Hutboden, 1 Garderobenauszug. Inkl. Wandbefestigungsset.

1529150 B 50 x H 191 x T 45,5 cm **ab 415,96 / 495,-**

1529151 B 50 x H 191 x T 45,5 cm **ab 415,96 / 495,-**

Gilt für alle obenstehenden Produkte: Nur für Räume mit Beaufsichtigung bzw. eingeschränktem Zugang zugelassen. Bitte beachten Sie unsere Sicherheitsvorgaben!

Korpusdekor angeben! Frontdekor angeben! Schrank-Unterbau angeben! Fahrbare Ausführung nicht möglich!



Garderoben-Doppeltüreschrank

2 Drehtüren mit Griffen, 1 Hutboden, 2 Garderobenauszüge. Inkl. Wandbefestigungsset. Maße: B 100 x H 191 x T 45,5 cm.

1529170 **ab 570,58 / 679,-**

Nur für Räume mit Beaufsichtigung bzw. eingeschränktem Zugang zugelassen. Bitte beachten Sie unsere Sicherheitsvorgaben! Korpusdekor angeben! Frontdekor angeben! Schrank-Unterbau angeben! Fahrbare Ausführung nicht möglich!

Garderobenschrank mit Tür

1 Drehtür mit Griff, 1 Hutboden, 1 Garderobenstange.

1529160 B 40 x H 191 x T 60 cm (o. Abb.) **ab 424,36 / 505,-**

1529161 B 40 x H 191 x T 60 cm (o. Abb.) **ab 424,36 / 505,-**

Gilt für alle obenstehenden Produkte: Nur für Räume mit Beaufsichtigung bzw. eingeschränktem Zugang zugelassen. Bitte beachten Sie unsere Sicherheitsvorgaben!

Korpusdekor angeben! Frontdekor angeben! Schrank-Unterbau angeben! Fahrbare Ausführung nicht möglich!

Garderoben-Doppeltüreschrank

2 Drehtüren mit Griffen, 1 Hutboden, 1 Garderobenstange.

1529175 B 80 x H 191 x T 60 cm (o. Abb.) **ab 578,99 / 689,-**

1529176 B 100 x H 191 x T 60 cm (o. Abb.) **ab 604,20 / 719,-**

Gilt für alle obenstehenden Produkte: Nur für Räume mit Beaufsichtigung bzw. eingeschränktem Zugang zugelassen. Bitte beachten Sie unsere Sicherheitsvorgaben!

Korpusdekor angeben! Frontdekor angeben! Schrank-Unterbau angeben! Fahrbare Ausführung nicht möglich!



Akten-Garderobenschrank mit Doppeltür

5 Ordnerhöhen. 2 Drehtüren mit Griffen, 1 Mittelwand. Rechts: 4 Einlegeböden. Links: 1 Hutboden, 1 Garderobenauszug. Inkl. Wandbefestigungsset.

1529180 B 100 x H 191 x T 45,5 cm **ab 654,62 / 779,-**

Nur für Räume mit Beaufsichtigung bzw. eingeschränktem Zugang zugelassen. Bitte beachten Sie unsere Sicherheitsvorgaben! Korpusdekor angeben! Frontdekor angeben! Schrank-Unterbau angeben! Fahrbare Ausführung nicht möglich!

ZUBEHÖR

Wandbefestigungsset

Geeignet, um Schränke an massiven Wänden zu verschrauben.

1369466 **5,87 / 6,99**



Mehr Auswahl online unter www.wehrfritz.com

Garantie
5
Jahre

Hergestellt in
BAD RODACH

Schwer
entflammbar



GS-geprüft. Mehr dazu auf Seite 71.



www.tuv.com
ID 0000085032

GS-zertifiziert
nach DIN EN
16121/04.24



SCHLISSFACHSCHRÄNKE MIT SOCKEL, H 191 CM



Schließfachschrank

4 Ordnerhöhen. 4 Schließfächer, verschieden schließend, mittig 4 offene Postfächer. Fachinnenmaße: B 36 (46) x H 36 x T 41,5 (56) cm.

1529440 B 40 x H 191 x T 45,5 cm
ab **536,97 / 639,-**

Mehrpreis Briefwurfschlitz für Schließfächer **78,99 / 94,-**

1529441 B 50 x H 191 x T 45,5 cm
ab **570,58 / 679,-**

Mehrpreis Briefwurfschlitz für Schließfächer **78,99 / 94,-**
Nur für Räume mit Beaufsichtigung bzw. eingeschränktem Zugang zugelassen. Bitte beachten Sie unsere Sicherheitsvorgaben!

Korpusdekor angeben! Frontdekor angeben! Schrank-Unterbau angeben! Fahrbare Ausführung nicht möglich!



Schließfachschrank

5 Ordnerhöhen. 5 Schließfächer (verschieden schließend), Türen links angeschlagen, Schlösser rechts. Fachinnenmaße: B 36 (46) x H 36 x T 41,5 cm.

1529460 B 40 x H 191 x T 45,5 cm
ab **587,39 / 699,-**

Mehrpreis Briefwurfschlitz für Schließfächer **78,99 / 94,-**

1529461 B 50 x H 191 x T 45,5 cm
ab **621,- / 739,-**

Mehrpreis Briefwurfschlitz für Schließfächer **78,99 / 94,-**
Nur für Räume mit Beaufsichtigung bzw. eingeschränktem Zugang zugelassen. Bitte beachten Sie unsere Sicherheitsvorgaben!

Korpusdekor angeben! Frontdekor angeben! Schrank-Unterbau angeben! Fahrbare Ausführung nicht möglich!



Schließfachschrank, Schlösser links

4 Ordnerhöhen. 4 Schließfächer, verschieden schließend, mittig 4 offene Postfächer.

1342622 B 40 x H 191 x T 45,5 cm
ab **528,57 / 629,-**

Mehrpreis Briefwurfschlitz für Schließfächer **78,99 / 94,-**

1342621 B 50 x H 191 x T 45,5 cm
ab **562,18 / 669,-**

Mehrpreis Briefwurfschlitz für Schließfächer **78,99 / 94,-**
Nur für Räume mit Beaufsichtigung bzw. eingeschränktem Zugang zugelassen. Bitte beachten Sie unsere Sicherheitsvorgaben!

Korpusdekor angeben! Frontdekor angeben! Fahrbare Ausführung nicht möglich!



Schließfachschrank, Schlösser rechts

5 Ordnerhöhen. 5 Schließfächer, verschieden schließend.

1342617 B 50 x H 191 x T 45,5 cm
ab **621,- / 739,-**

Mehrpreis Briefwurfschlitz für Schließfächer **78,99 / 94,-**

1342618 B 40 x H 191 x T 45,5 cm
ab **587,39 / 699,-**

Mehrpreis Briefwurfschlitz für Schließfächer **78,99 / 94,-**
Nur für Räume mit Beaufsichtigung bzw. eingeschränktem Zugang zugelassen. Bitte beachten Sie unsere Sicherheitsvorgaben!

Korpusdekor angeben! Frontdekor angeben! Schrank-Unterbau angeben! Fahrbare Ausführung nicht möglich!



Schließfachschrank

5 Ordnerhöhen. 15 verschiedene schließende Schließfächer, 270°-Scharniere. Fachinnenmaße: B 37 x H 36 x T 41,5 cm. Inkl. Wandbefestigungsset. Maße: B 120 x H 191 x T 45,5 cm; Fachinnenmaße: B 37 x H 36 x T 41,5 cm. Inkl. Wandbefestigungsset.

1529499 ab **1.410,92 / 1.679,-**

Mehrpreis Briefwurfschlitz für Schließfächer **236,97 / 282,-**
Nur für Räume mit Beaufsichtigung bzw. eingeschränktem Zugang zugelassen. Bitte beachten Sie unsere Sicherheitsvorgaben!

Korpusdekor angeben! Frontdekor angeben! Schrank-Unterbau angeben! Fahrbare Ausführung nicht möglich!



Schließfachschrank

4 Ordnerhöhen. 12 Schließfächer, verschieden schließend, mittig 12 offene Postfächer. Maße: B 120 x H 191 x T 45,5 cm; Fachinnenmaße: B 37 x H 36 x T 41,5 cm. Inkl. Wandbefestigungsset.

1529497 ab **1.385,71 / 1.649,-**

Mehrpreis Briefwurfschlitz für Schließfächer **189,92 / 226,-**
Nur für Räume mit Beaufsichtigung bzw. eingeschränktem Zugang zugelassen. Bitte beachten Sie unsere Sicherheitsvorgaben!

Korpusdekor angeben! Frontdekor angeben! Schrank-Unterbau angeben! Fahrbare Ausführung nicht möglich!



Schließfachschrank

4 Ordnerhöhen. 8 Schließfächer (verschieden schließend): 4 x Tür links angeschlagen, Schloss rechts; 4 x Tür rechts angeschlagen, Schloss links; mittig 8 offene Postfächer. Schließfach-Innenmaße: B 37 (47) x H 36 x T 41,5 cm.

1529470 B 80 x H 191 x T 45,5 cm
ab **1.041,17 / 1.239,-**

Mehrpreis Briefwurfschlitz für Schließfächer **126,89 / 151,-**

1529471 B 100 x H 191 x T 45,5 cm
ab **1.074,78 / 1.279,-**

Mehrpreis Briefwurfschlitz für Schließfächer **126,89 / 151,-**
Nur für Räume mit Beaufsichtigung bzw. eingeschränktem Zugang zugelassen. Bitte beachten Sie unsere Sicherheitsvorgaben!
Korpusdekor angeben! Frontdekor angeben! Schrank-Unterbau angeben! Fahrbare Ausführung nicht möglich!



Schließfachschrank

5 Ordnerhöhen. 10 Schließfächer (verschieden schließend): 5 x Tür links angeschlagen, Schloss rechts; 5 x Tür rechts angeschlagen, Schloss links. Fachinnenmaße: B 37 (47) x H 36 x T 41,5 cm.

1529490 B 80 x H 191 x T 45,5 cm
ab **1.066,38 / 1.269,-**

Mehrpreis Briefwurfschlitz für Schließfächer **157,98 / 188,-**

1529491 B 100 x H 191 x T 45,5 cm
ab **1.100,- / 1.309,-**

Mehrpreis Briefwurfschlitz für Schließfächer **157,98 / 188,-**
Nur für Räume mit Beaufsichtigung bzw. eingeschränktem Zugang zugelassen. Bitte beachten Sie unsere Sicherheitsvorgaben!
Korpusdekor angeben! Frontdekor angeben! Schrank-Unterbau angeben! Fahrbare Ausführung nicht möglich!

SCHRANKPROGRAMM VARIADO

HOCHSCHRÄNKE MIT SOCKEL, H 191 CM



GS-geprüft. Mehr dazu auf Seite 71.

Schränke & Regale



Aktenschrank mit Tür

5 Ordnerhöhen. 1 Drehtür, 4 Einlegeböden. Inkl. Wandbefestigungsset.

- 1529002** B 50 x H 191 x T 45,5 cm, Tür links, Griff rechts **ab 419,32 / 499,-**
- 1529003** B 50 x H 191 x T 45,5 cm, Tür rechts, Griff links **ab 419,32 / 499,-**
- 1529004** B 60 x H 191 x T 45,5 cm, Tür links, Griff rechts **ab 436,13 / 519,-**
- 1529005** B 60 x H 191 x T 45,5 cm, Tür rechts, Griff links **ab 436,13 / 519,-**

Gilt für alle obenstehenden Produkte: Nur für Räume mit Beaufsichtigung bzw. eingeschränktem Zugang zugelassen. Bitte beachten Sie unsere Sicherheitsvorgaben!
Korpusdekor angeben! Frontdekor angeben! Schrank-Unterbau angeben!
Fahrbare Ausführung nicht möglich!



Aktenregal „variado“

5 Ordnerhöhen. 4 Einlegeböden. Tiefe 43,5 cm inkl. Wandbefestigungsset.

- 1529021** B 50 x H 191 x T 43,5 cm **ab 318,48 / 379,-**
- 1529022** B 60 x H 191 x T 43,5 cm **ab 335,29 / 399,-**
- 1529023** B 80 x H 191 x T 43,5 cm **ab 360,50 / 429,-**
- 1529024** B 100 x H 191 x T 43,5 cm **ab 377,31 / 449,-**

Gilt für alle obenstehenden Produkte: Korpusdekor angeben! Schrank-Unterbau angeben!
Fahrbare Ausführung nicht möglich!



Doppeltürenschränk

5 Ordnerhöhen. 2 Drehtüren mit Griffen, 4 Einlegeböden. Inkl. Wandbefestigungsset.

- 1529040** B 80 x H 191 x T 45,5 cm **ab 545,37 / 649,-**
- 1529041** B 100 x H 191 x T 45,5 cm **ab 562,18 / 669,-**
- 1529045** B 80 x H 191 x T 60 cm **ab 562,18 / 669,-**
- 1529046** B 100 x H 191 x T 60 cm **ab 578,99 / 689,-**

Gilt für alle obenstehenden Produkte: Nur für Räume mit Beaufsichtigung bzw. eingeschränktem Zugang zugelassen. Bitte beachten Sie unsere Sicherheitsvorgaben!
Korpusdekor angeben! Frontdekor angeben! Schrank-Unterbau angeben!
Fahrbare Ausführung nicht möglich!

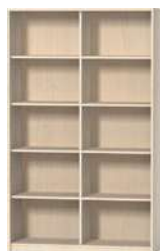

Mehrzweckregal

5 Ordnerhöhen. 1 Mittelwand, 8 Einlegeböden. Inkl. Wandbefestigungsset.

- 1529050** B 80 x H 191 x T 43,5 cm **ab 410,92 / 489,-**
- 1529051** B 100 x H 191 x T 43,5 cm **ab 427,73 / 509,-**

Gilt für alle obenstehenden Produkte: Korpusdekor angeben! Schrank-Unterbau angeben!
Fahrbare Ausführung nicht möglich!



Doppeltürenschränk

5 Ordnerhöhen. 2 Drehtüren mit Griffen, 1 Mittelwand, 8 Einlegeböden. Inkl. Wandbefestigungsset.

- 1529060** B 80 x H 191 x T 45,5 cm **ab 595,79 / 709,-**
- 1529061** B 100 x H 191 x T 45,5 cm **ab 612,60 / 729,-**
- 1529065** B 80 x H 191 x T 60 cm **ab 629,41 / 749,-**
- 1529066** B 100 x H 191 x T 60 cm **ab 646,21 / 769,-**

Gilt für alle obenstehenden Produkte: Nur für Räume mit Beaufsichtigung bzw. eingeschränktem Zugang zugelassen. Bitte beachten Sie unsere Sicherheitsvorgaben!
Korpusdekor angeben! Frontdekor angeben! Schrank-Unterbau angeben!
Fahrbare Ausführung nicht möglich!



Schiebetürenschränk mit Mittelwand

5 Ordnerhöhen. 2 Schiebetüren mit Griffen, 1 Mittelwand, 8 Einlegeböden. Inkl. Wandbefestigungsset. Hinweis: Das obere Fach kann nicht in der kompletten Breite für Ordner genutzt werden..

- 1529080** B 80 x H 191 x T 43,5 cm **ab 755,46 / 899,-**
- 1529081** B 100 x H 191 x T 43,5 cm **ab 772,26 / 919,-**

Gilt für alle obenstehenden Produkte: Korpusdekor angeben! Frontdekor angeben! Schrank-Unterbau angeben!
Fahrbare Ausführung nicht möglich!

SCHUBFACHSCHRÄNKE MIT SOCKEL, H 191 CM

Schubfachschränk

Oben: 3 Ordnerhöhen. 2 Einlegeböden. Unten: 1 Mittelwand. Rechts: 2 Ordnerhöhen. 1 Drehtür, rechts angeschlagen, Griff links, 1 Einlegeboden. Links: 1 Schub mit Griff (H 14 cm), darunter 2 Schübe mit Griffen (H 28 cm). Schübe nicht mit Schloss möglich. Inkl. Wandbefestigungsset.

- 1529395** B 80 x H 191 x T 45,5 **ab 612,60 / 729,-**
- 1529396** B 100 x H 191 x T 45,5 **ab 646,21 / 769,-**

Gilt für alle obenstehenden Produkte: Nur für Räume mit Beaufsichtigung bzw. eingeschränktem Zugang zugelassen. Bitte beachten Sie unsere Sicherheitsvorgaben!
Korpusdekor angeben! Frontdekor angeben! Schrank-Unterbau angeben!
Fahrbare Ausführung nicht möglich!



KOMBINATIONSSCHRÄNKE MIT SOCKEL, H 191 CM



Kombinationsschrank

Oben: 3 Ordnerhöhen. 2 Einlegeböden. Unten: 2 Ordnerhöhen. 1 Mittelwand, 2 Einlegeböden, 2 Drehtüren mit Griffen. Inkl. Wandbefestigungsset.

1529260 B 80 x H 191 x T 45,5 cm **ab 503,36 / 599,-**

1529261 B 100 x H 191 x T 45,5 cm

ab 520,16 / 619,-

Gilt für alle obenstehenden Produkte: Nur für Räume mit Beaufsichtigung bzw. eingeschränktem Zugang zugelassen. Bitte beachten Sie unsere Sicherheitsvorgaben!
Korpusdekor angeben! Frontdekor angeben! Schrank-Unterbau angeben!
Fahrbare Ausführung nicht möglich!



Kombinationsschrank

Oben: 3 Ordnerhöhen. 1 Mittelwand, 4 Einlegeböden. Unten: 2 Ordnerhöhen. 1 Mittelwand, 2 Einlegeböden, 2 Drehtüren mit Griffen. Inkl. Wandbefestigungsset.

1529270 B 80 x H 191 x T 45,5 cm **ab 553,78 / 659,-**

1529271 B 100 x H 191 x T 45,5 cm

ab 570,58 / 679,-

Gilt für alle obenstehenden Produkte: Nur für Räume mit Beaufsichtigung bzw. eingeschränktem Zugang zugelassen. Bitte beachten Sie unsere Sicherheitsvorgaben!
Korpusdekor angeben! Frontdekor angeben! Schrank-Unterbau angeben!
Fahrbare Ausführung nicht möglich!



Kombinationsschrank

Oben: 3 Ordnerhöhen. 2 Einlegeböden. Unten: 2 Ordnerhöhen. 1 Mittelwand, 2 Einlegeböden, 2 Schiebetüren mit Griffen. Inkl. Wandbefestigungsset.

1529300 B 80 x H 191 x T 43,5 cm **ab 520,16 / 619,-**

1529301 B 100 x H 191 x T 43,5 cm

ab 536,97 / 639,-

Gilt für alle obenstehenden Produkte: Korpusdekor angeben! Frontdekor angeben! Schrank-Unterbau angeben!
Fahrbare Ausführung nicht möglich!



Kombinationsschrank

Oben: 3 Ordnerhöhen. 2 Einlegeböden, 2 Drehtüren mit Griffen. Unten: 2 Ordnerhöhen. 1 Mittelwand, 2 Einlegeböden, 2 Drehtüren mit Griffen. Inkl. Wandbefestigungsset.

1529290 B 80 x H 191 x T 45,5 cm

ab 621,- / 739,-

1529291 B 100 x H 191 x T 45,5 cm

ab 637,81 / 759,-

Gilt für alle obenstehenden Produkte: Nur für Räume mit Beaufsichtigung bzw. eingeschränktem Zugang zugelassen. Bitte beachten Sie unsere Sicherheitsvorgaben!

Korpusdekor angeben! Frontdekor angeben! Schrank-Unterbau angeben! Fahrbare Ausführung nicht möglich!



Kombinationsschrank

Insgesamt 5 Ordnerhöhen. Oben: 3 Ordnerhöhen. 1 Mittelwand, 4 Einlegeböden, 2 Drehtüren mit Griffen. Unten: 2 Ordnerhöhen. 1 Mittelwand, 2 Einlegeböden, 2 Drehtüren mit Griffen. Tiefe 45,5 cm. Inkl. Wandbefestigungsset.

1529280 B 80 x H 191 x T 45,5 cm

ab 671,42 / 799,-

1529281 B 100 x H 191 x T 45,5 cm

ab 688,23 / 819,-

1529285 B 80 x H 191 x T 60 cm

ab 688,23 / 819,-

1529286 B 100 x H 191 x T 60 cm

ab 705,04 / 839,-

Gilt für alle obenstehenden Produkte: Nur für Räume mit Beaufsichtigung bzw. eingeschränktem Zugang zugelassen. Bitte beachten Sie unsere Sicherheitsvorgaben!

Korpusdekor angeben! Frontdekor angeben! Schrank-Unterbau angeben! Fahrbare Ausführung nicht möglich!

REGISTERSCHRÄNKE MIT SOCKEL, H 191 CM



Registerschrank

Oben: 3 Ordnerhöhen. 2 Einlegeböden. Unten: 2 Hängeregisterauszüge (Register-Systemtiefe 45,5 cm) mit Blende und Griffen, Auszugssperre und Zentralverschluss. Tiefe 45,5 cm. Inkl. Wandbefestigungsset. Material: Spanplatte (Dreischichtplatte).

1529330 B 80 x H 191 x T 45,5 cm

ab 1.142,01 / 1.359,-

1529331 B 100 x H 191 x T 45,5 cm

ab 1.158,82 / 1.379,-

Gilt für alle obenstehenden Produkte: Schrank-Unterbau angeben! Korpusdekor angeben! Frontdekor angeben!
Fahrbare Ausführung nicht möglich!



Registerschrank

Oben: 3 Ordnerhöhen. 2 Einlegeböden, 2 Drehtüren mit Griffen. Unten: 2 Hängeregisterauszüge (Register-Systemtiefe 45,5 cm) mit Blende und Griffen, Auszugssperre und Zentralverschluss. Tiefe 45,5 cm. Inkl. Wandbefestigungsset.

1529340 B 80 x H 191 x T 45,5 cm

ab 1.259,66 / 1.499,-

1529341 B 100 x H 191 x T 45,5 cm

ab 1.293,27 / 1.539,-

Gilt für alle obenstehenden Produkte: Nur für Räume mit Beaufsichtigung bzw. eingeschränktem Zugang zugelassen. Bitte beachten Sie unsere Sicherheitsvorgaben!

Schrank-Unterbau angeben! Korpusdekor angeben! Frontdekor angeben! Fahrbare Ausführung nicht möglich!

SCHRANKPROGRAMM VARIADO

HOCHSCHRÄNKE MIT SOCKEL,
H 227,8 CM



GS-geprüft. Mehr dazu auf Seite 71.

Schränke & Regale



Aktenregal

- 6 Ordnerhöhen. 5 Einlegeböden. Inkl. Wandbefestigungsset).
- 1529551** B 50 x H 227,8 x T 4,35 cm
ab **326,89 / 389,-**
 - 1529552** B 60 x H 227,8 x T 43,5 cm
ab **352,10 / 419,-**
 - 1529553** B 80 x H 227,8 x T 43,5 cm
ab **377,31 / 449,-**
 - 1529554** B 100 x H 227,8 x T 43,5 cm
ab **394,11 / 469,-**

Gilt für alle obenstehenden Produkte: Schrank-Unterbau angeben! Korpusdekor angeben (S. 96)! Fahrbare Ausführung nicht möglich!

Aktenschrank

- 6 Ordnerhöhen. 1 Drehtür mit Griff rechts, 5 Einlegeböden. Inkl. Wandbefestigungsset.
- 1529577** B 50 x H 227,8 x T 45,5 cm
ab **452,94 / 539,-**
 - 1529579** B 60 x H 227,8 x T 45,5 cm
ab **469,74 / 559,-**

Gilt für alle obenstehenden Produkte: Nur für Räume mit Beaufsichtigung bzw. eingeschränktem Zugang zugelassen. Bitte beachten Sie unsere Sicherheitsvorgaben! Korpusdekor angeben! Frontdekor angeben! Schrank-Unterbau angeben! Fahrbare Ausführung nicht möglich!

Aktenschrank

- 6 Ordnerhöhen. 2 Drehtüren mit Griffen, 5 Einlegeböden. Inkl. Wandbefestigungsset.
- 1529565** B 80 x H 227,8 x T 45,5 cm
ab **578,99 / 689,-**
 - 1529566** B 100 x H 227,8 x T 45,5 cm
ab **595,79 / 709,-**

Gilt für alle obenstehenden Produkte: Nur für Räume mit Beaufsichtigung bzw. eingeschränktem Zugang zugelassen. Bitte beachten Sie unsere Sicherheitsvorgaben! Korpusdekor angeben! Frontdekor angeben! Schrank-Unterbau angeben! Fahrbare Ausführung nicht möglich!

Mehrzweckschrank

- 6 Ordnerhöhen, 2 Drehtüren mit Griffen, 1 Mittelwand, 10 Einlegeböden. Inkl. Wandbefestigungsset.
- 1529570** B 80 x H 227,8 x T 45,5 cm
ab **646,21 / 769,-**
 - 1529571** B 100 x H 227,8 x T 45,5 cm
ab **663,02 / 789,-**

Gilt für alle obenstehenden Produkte: Nur für Räume mit Beaufsichtigung bzw. eingeschränktem Zugang zugelassen. Bitte beachten Sie unsere Sicherheitsvorgaben! Korpusdekor angeben! Frontdekor angeben! Schrank-Unterbau angeben! Fahrbare Ausführung nicht möglich!



Mehrzweckregal

- 6 Ordnerhöhen. 1 Mittelwand, 10 Einlegeböden. Inkl. Wandbefestigungsset.
- 1529560** B 80 x H 227,8 x T 43,5 cm ab **444,53 / 529,-**
 - 1529561** B 100 x H 227,8 x T 43,5 cm ab **461,34 / 549,-**

Gilt für alle obenstehenden Produkte: Korpusdekor angeben! Schrank-Unterbau angeben! Fahrbare Ausführung nicht möglich!

Kombinationsschrank

- Oben: 4 Ordnerhöhen. 3 Einlegeböden. Unten: 2 Ordnerhöhen. 1 Mittelwand, 2 Einlegeböden, 2 Drehtüren mit Griffen. Inkl. Wandbefestigungsset.
- 1529605** B 80 x H 227,8 x T 45,5 cm ab **520,16 / 619,-**
 - 1529606** B 100 x H 227,8 x T 45,5 cm ab **536,97 / 639,-**

Gilt für alle obenstehenden Produkte: Nur für Räume mit Beaufsichtigung bzw. eingeschränktem Zugang zugelassen. Bitte beachten Sie unsere Sicherheitsvorgaben! Korpusdekor angeben! Frontdekor angeben! Schrank-Unterbau angeben! Fahrbare Ausführung nicht möglich!

Kombinationsschrank

- Oben: 4 Ordnerhöhen. 3 Einlegeböden, 2 Drehtüren mit Griffen. Unten: 2 Ordnerhöhen. 1 Mittelwand, 2 Einlegeböden, 2 Drehtüren mit Griffen. Inkl. Wandbefestigungsset.
- 1529590** B 80 x H 227,8 x T 45,5 cm ab **688,23 / 819,-**
 - 1529591** B 100 x H 227,8 x T 45,5 cm ab **705,04 / 839,-**

Gilt für alle obenstehenden Produkte: Nur für Räume mit Beaufsichtigung bzw. eingeschränktem Zugang zugelassen. Bitte beachten Sie unsere Sicherheitsvorgaben! Korpusdekor angeben! Frontdekor angeben! Schrank-Unterbau angeben! Fahrbare Ausführung nicht möglich!

MATERIAL- & GARAGENSCHRANK MIT SOCKEL



Materialschrank mit Türen

- Zweireihig. Oben: 2 Ordnerhöhen. 1 Einlegeboden, 1 Konstruktionsboden. Unten: zwei Abteile mit je 8 Schienenpaaren. Maße: B 72 x H 154,2 x T 45,5 cm. Lieferung ohne Materialboxen.
- 1529698** ab **474,78 / 565,-**

Gilt für alle obenstehenden Produkte: Nur für Räume mit Beaufsichtigung bzw. eingeschränktem Zugang zugelassen. Bitte beachten Sie unsere Sicherheitsvorgaben! Materialboxen separat bestellen! Schrank-Unterbau angeben! Korpusdekor angeben! Frontdekor angeben! Fahrbare Ausführung nicht möglich!

Materialschrank mit Türen

- Dreireihig. Oben: 3 Ordnerhöhen. 6 Einlegeböden, 1 Konstruktionsboden. Unten: drei Abteile mit je 8 Schienenpaaren. Maße: B 107 x H 191 x T 60 cm. Lieferung ohne Materialboxen.
- 1529720** ab **810,92 / 965,-**

Gilt für alle obenstehenden Produkte: Nur für Räume mit Beaufsichtigung bzw. eingeschränktem Zugang zugelassen. Bitte beachten Sie unsere Sicherheitsvorgaben! Materialboxen separat bestellen! Schrank-Unterbau angeben! Korpusdekor angeben! Frontdekor angeben! Fahrbare Ausführung nicht möglich!

Garagenschrank

- 2 Drehtüren mit Schleppsockel und Griff, Öffnungswinkel 270°. Oben: 3 Ordnerhöhen. Mittelwand, 4 Einlegeböden. Unten: fester Konstruktionsboden, 2 Schubladenelemente mit Höhe 80 cm. Lieferung ohne Materialboxen und Korpus komplett zerlegt.
- 1529729** ab **982,35 / 1.169,-**

Gilt für alle obenstehenden Produkte: Nur für Räume mit Beaufsichtigung bzw. eingeschränktem Zugang zugelassen. Bitte beachten Sie unsere Sicherheitsvorgaben! Materialboxen separat bestellen! Korpusdekor angeben! Frontdekor angeben!

Rollcontainer

- Der Rollwagen passt genau in den Garagenschrank Art.-Nr. 1529729. Auch einzeln ist er ein idealer Ordnungshelfer. Mit 8 Schienenpaaren. Material: Spanplatte (Dekor). Maße: B 37 x H 80 x T 50 cm, Rollen-Ø 50 mm. Lieferung ohne Materialboxen.
- 1529736** ab **256,30 / 305,-**

Gilt für alle obenstehenden Produkte: Materialboxen separat bestellen! Korpusdekor angeben!

Materialboxen auf Seite 65.

Gleich mitbestellen

EIGENTUMSSCHRÄNKE MIT SOCKEL, H 80,6 CM & H 97 CM

 **Materialboxen mit Auszugsstopp auf Seite 65.**



Eigentumsschrank

Zweireihig, je Abteil 8 Schienenpaare. Maße: B 72 x H 80,6 x T 43,5 cm. Lieferung ohne Materialboxen.

1529652

ab 310,08 / 369,-

Materialboxen separat bestellen! Schrank-Unterbau angeben! Korpusdekor angeben!



Eigentumsschrank

Zweireihig, je Abteil 10 Schienenpaare für bis zu 20 Materialboxen. Maße: B 72 x H 97 cm. Lieferung ohne Materialboxen.

1529680

ab 315,12 / 375,-

Korpusdekor angeben! Schrank-Unterbau angeben! Materialboxen separat bestellen!



Eigentumsschrank

Dreireihig, je Abteil 8 Schienenpaare. Maße: B 107 x H 80,6 x T 43,5 cm. Lieferung ohne Materialboxen.

1529660

ab 368,90 / 439,-

Materialboxen separat bestellen! Schrank-Unterbau angeben! Korpusdekor angeben!



Eigentumsschrank

Dreireihig, je Abteil 10 Schienenpaare für bis zu 30 Materialboxen. Maße: B 107 x H 97 x T 43,5 cm. Lieferung ohne Materialboxen.

1529682

ab 399,15 / 475,-

Materialboxen separat bestellen! Schrank-Unterbau angeben! Korpusdekor angeben!



Eigentumsschrank

Vierreihig, je Abteil 8 Schienenpaare. Maße: B 142 x H 80,6 x T 43,5 cm. Lieferung ohne Materialboxen.

1529674

ab 452,94 / 539,-

Materialboxen separat bestellen! Schrank-Unterbau angeben! Korpusdekor angeben!



Eigentumsschrank

Vierreihig, je Abteil 10 Schienenpaare für bis zu 40 Materialboxen. Maße: B 142 x H 97 x T 43,5 cm. Lieferung ohne Materialboxen.

1529688

ab 474,78 / 565,-

Materialboxen separat bestellen! Schrank-Unterbau angeben! Korpusdekor angeben!

ZUBEHÖR ZUR BESCHRIFTUNG VON SCHRANKFÄCHERN



Namensschilder

Kunststoffrahmen mit weißer Papiereinlage und Schutzfolie. Inhalt: 30 Stück. Material: Kunststoff. Maße: ca. 5,7 x 2 cm. Ohne Schrauben.

1092071 25,20 / 29,99



Selbstklebende Kunststoffrahmen

Kunststoffrahmen inkl. Papiereinlage und Klarsichtschieber (seitlich herausziehbar). Inhalt: 12 Stück. Material: Kunststoff. Maße: 8 x 0,8 cm (DIN A7).

1092303 42,- / 49,99



Einlegeboden

Für Drehtürschränke und offene Regale: Systemtiefe 43,5/45,5 cm – ohne Mittelwand. Inklusive Bodenträger. Material: Spanplatte (Dekor).

1529947 für Schrankbreite 50 cm
ab 21,- / 25,-

Dekorbezeichnung angeben!

1529948 für Schrankbreite 60 cm
ab 25,21 / 30,-

Dekorbezeichnung angeben!

1529949 für Schrankbreite 80 cm
ab 29,41 / 35,-

Dekorbezeichnung angeben!

1529950 für Schrankbreite 100 cm
ab 33,61 / 40,-

Dekorbezeichnung angeben!

Einlegeboden

Für Drehtürschränke und offene Regale, inklusive Bodenträger. Systemtiefe 58/60 cm – ohne Mittelwand.

1529956 für Schrankbreite 50 cm
ab 25,21 / 30,-

Dekorbezeichnung angeben!

1529957 für Schrankbreite 60 cm
ab 29,41 / 35,-

Dekorbezeichnung angeben!

1529958 für Schrankbreite 80 cm
ab 33,61 / 40,-

Dekorbezeichnung angeben!

1529959 für Schrankbreite 100 cm
ab 37,81 / 45,-

Dekorbezeichnung angeben!

Einlegeboden

Für Drehtürschränke und offene Regale: Systemtiefe 43,5/45,5 cm – mit Mittelwand. Inklusive Bodenträger.

1529952 für Schrankbreite 80 cm
ab 21,- / 25,-

Dekorbezeichnung angeben!

1529953 für Schrankbreite 100 cm
ab 22,68 / 27,-

Dekorbezeichnung angeben!

Einlegeboden

Für Drehtürschränke und offene Regale, inklusive Bodenträger. Systemtiefe 58/60 cm – mit Mittelwand.

1529961 für Schrankbreite 80 cm
ab 25,21 / 30,-

Dekorbezeichnung angeben!

1529962 für Schrankbreite 100 cm
ab 26,89 / 32,-

Dekorbezeichnung angeben!

BESTELLMÖGLICHKEITEN FÜR IHREN SCHRANK VARIADO

Muss – erforderliche Angabe

Korpusdekor

Ohne Angabe liefern wir K177.

K177 Buche	0001 Ahorn	0021 Ahorn	FK177 Buche	F0001 Ahorn	F0021 Ahorn
K188 Lichtgrau	W400 Weiß		FK188 Lichtgrau	FW400 Weiß	

Bitte Mehrpreis für schwer entflammables Dekor beachten: +25%

Frontdekor

Ohne Angabe liefern wir FK177.

Schränkunterbau

SOST Holzsockel (Höhe 7 cm)	SOTF Metallrahmen mit 4 feststellbaren Schwenkrollen (Höhe 12 cm) für Schränke bis Höhe 117,5 cm Mehrpreis 100,84 / 120,-	SOKL Holzsockel mit Ausklinkung rückseitig, H/T 66 x 25 mm für Fußleisten Mehrpreis 13,45 / 16,-
--	--	---

Kann – optionale Angabe

Schloss für Drehtüren

Drehstangen-/Kastenschloss Mehrpreis pro Schloss	verschieden schließend ZY01 gleich schließend ZY02 Gruppenschließung ZY03 bis ZY12	Mehrpreis 21,85 / 26,- Mehrpreis 21,85 / 26,- Mehrpreis 25,21 / 30,-
--	---	--

Schloss für Schiebetüren

Druckzylinderschloss für Schiebetüren aus Dekorplatte Mehrpreis pro Schloss	verschieden schließend ZY01 gleich schließend ZY02 Gruppenschließung ZY03 bis ZY12	Mehrpreis 16,81 / 20,- Mehrpreis 16,81 / 20,- Mehrpreis 20,17 / 24,-
---	---	--

Schloss für Rollladenjalousien

Rollladenjalousieschloss mit Zylinder Mehrpreis pro Schloss	verschieden schließend ZY01 gleich schließend ZY02 Gruppenschließung ZY03 bis ZY12	Mehrpreis 51,26 / 61,- Mehrpreis 51,26 / 61,- Mehrpreis 54,62 / 65,-
---	---	--

Druckzylinderschloss für Glasschiebetüren Mehrpreis pro Schloss	verschieden schließend ZY01 gleich schließend ZY02 Gruppenschließung ZY03 bis ZY12	Mehrpreis 30,25 / 36,- Mehrpreis 30,25 / 36,- Mehrpreis 33,61 / 40,-
---	---	--

RAUMTEILER - REGALE



WEHRFRITZ

Entwicklung & Design

Garantie
10
Jahre

Hergestellt in 
BAD RODACH

 Sitzhäuschen
auf Seite 23

RAUMTEILER-REGALE

Die modernen Raumteiler-Regale bieten viel Stauraum, um verschiedene Materialien, Bücher, Zeitschriften, Ordner usw. gut sortiert unterzubringen. Einzelne oder miteinander kombiniert können sie so im Raum platziert werden, dass unterschiedliche Bereiche voneinander abgetrennt und trotzdem einsehbar sind. Zur Gewährleistung der Stabilität werden alle Regale mit einer transparenten Acryl-Rückwand geliefert. Die Fächer ohne Rückwand sind von beiden Seiten nutzbar.

Material: 25 mm starke Dreischicht-Qualitätsspanplatte, melaminharzbeschichtet mit ABS-Kanten

Produktvorteile

- ideal zur Abtrennung von Räumen
- Fächer passend für Bücher, Zeitschriften und Ordner im DIN-A4-Format

Hinweis

Die Regale dieser Seite werden vollständig montiert geliefert. Das Regalhäuschen muss gegen Umfallen gesichert werden.



Dekor wählbar

K177
Buche

0001
Ahorn

W400
Weiß



Raumteiler-Regal, 2x2

1 Zwischenwand. Regaltiefe 35,5 cm. Fachmaße: B 35 x H 35 cm.

2012174 2 x 2 Fächer, Höhe 82 cm
ab **264,70 / 315,-**

Dekorbezeichnung angeben!

2012175 2 x 3 Fächer, Höhe 120 cm
ab **298,31 / 355,-**

Dekorbezeichnung angeben!

Raumteiler-Regal, 2x2

2 Zwischenwände. Regaltiefe 35,5 cm. Fachmaße: B 35 x H 35 cm.

2012176 3 x 2 Fächer, Höhe 82 cm
ab **298,31 / 355,-**

Dekorbezeichnung angeben!

2012177 3 x 3 Fächer, Höhe 120 cm
ab **348,73 / 415,-**

Dekorbezeichnung angeben!

Raumteiler-Regal, Breite 153 cm

Die Fächer ohne Rückwand sind von beiden Seiten nutzbar. 3 Zwischenwände. 4 x 2 Fächer. Fachmaße: B 35 x H 35 cm. Material: Spanplatte (Dekor). Regaltiefe 35,5 cm. Fachmaße: B 35 x H 35 cm.

2012178 ab **340,33 / 405,-**

Dekorbezeichnung angeben!

Regalhäuschen

Zwei Wände, Boden, Dach ... und dazwischen hat dieses Häuschen viel Platz für Bücher, Zeitschriften und Co. im DIN-A4-Format. Dekor für Korpus und Rückwand wählbar. Lieferung erfolgt teilmontiert. Material: Spanplatte (Dekor). Maße: B 115 cm x H 180 cm x T 35,5 cm. Dekor für Korpus und Rückwand wählbar. Lieferung erfolgt teilmontiert.

2012961 ab **684,87 / 815,-**

SERVIERWAGEN



Garantie
10
Jahre

Hergestellt in 
BAD RODACH

A



A Kinderbuffet „Mississippi“

In schöner Ellipsenform mit 11 Ablageflächen sowie Spiegeln als Designelement. Mit 4 Rollen, 2 davon feststellbar. Material: Holz (Echtholz). Maße: B 149 x H 158 x T 74 cm.
1299246 **1.217,64 / 1.449,-**

B



B Servierwagen

Mobiler Geschirrspender und Buffet in einem. Der Servierwagen besitzt einen Stahlsockel und 4 Schwenkrollen, davon 2 mit Feststeller. Unterschrank mit 1 Mittelwand und 4 verstellbaren Einlegeböden. Aufsatz mit 1 Mittelwand und 2 festen Böden. Unterschrank mit fest montiertem Griff bzw. Handtuchhalter. Material: Dekor, Stahlsockel (RAL 9006, weißaluminium). Traglast: 100 kg. Maße: B 110 x H 70 (mit Aufsatz 105) x T 50 cm, Fachinnenmaß: B 47,2 x T 37 cm, Aufsatz: H 35 x T 20 cm

2011716 ohne Türen, T 50 cm **ab 525,21 / 625,-**

Dekorbezeichnung angeben!

2011717 mit Türen, T 52 cm **ab 760,50 / 905,-**

Dekorbezeichnung angeben!



Dekor
wählbar

Ahorn
P1V

Buche
P1F

Weiß
P1W

STAHLCHRÄNKE FÜR DIE SCHULE



• abschließbar

STAHLCHRANK

Universalstahlschrank

Vielseitig verwendbar. Mit 4 Fachböden, im 25 mm Raster verstellbar (Belastbarkeit jeweils 50 kg). Abschließbar mit 3-riegeligem Qualitätsschloss. Material: Stahl. Farbe: lichtgrau. Maße: B 93 x H 195 x T 42 cm.

1102055

394,11 / 469,-



- hohe Stabilität
- Tragkraft pro Fachboden 150 kg
- Abstand der Fachböden durch Lochraster variabel
- Material: verzinkter Stahl
- Regale sind GS geprüft, Grundlage für die Prüfung sind relevante Teile der DGUV Regel 108-007

Hinweis

Je nach Befestigungsart das Befestigungsmaterial gegebenenfalls separat bestellen. Bei vorhandener Fußleiste ist ein anderer Wandhalter notwendig. Bitte separat anfragen.

STAHLREGAL

Stahlregal universal

4 Eckpfosten, 5 Fachböden, Diagonalverstrebung. Lieferung erfolgt zerlegt. Befestigungsmaterial für Wandmontage enthalten. Befestigungsmaterial für Regal-an-Regal-Montage (Art.-Nr. 1125417) bitte separat bestellen. Material: verzinkter Stahl. Maße: B 106 x H 200 cm.

1125420 Tiefe 40 cm

192,43 / 229,-

1053438 Tiefe 60 cm

209,24 / 249,-

1125417 Befestigungsmaterial für Regal-an-Regal-Montage

21,- / 24,99

Stahlregale/Anbauregale

Wie Grundregal, jedoch mit 2 L-Pfosten. Lieferung erfolgt zerlegt. Befestigungsmaterial für Wandmontage enthalten. Befestigungsmaterial für Regal-an-Anbauregal-Montage (Art.-Nr. 1125415), bitte separat bestellen. Material: verzinkter Stahl. Maße: B 101 x H 200 cm.

1125421 Tiefe 40 cm

150,42 / 179,-

1053439 Tiefe 60 cm

172,26 / 205,-

1125415 Befestigungsmaterial für Regal-an-Anbauregal-Montage

10,91 / 12,99



Gleich mitbestellen

Zusätzlicher Fachboden

Material: verzinkter Stahl. Maße: B 100 cm.

1125424 für Regaltiefe 40, 1 Stück

21,- / 24,99

1053440 für Regaltiefe 60, 2 Stück

52,93 / 62,99



$$13 + 49 =$$
$$24 - 6 =$$
$$32$$



FUN



MONSTER

»» Viel Platz
für viele
Gedanken ««

RAHMENLOSE WANDTAFEL



- endlos erweiterbar und von einer Person montierbar
- horizontal, vertikal und über Eck im 90°-Winkel montierbar
- robuste, magnethaftende Oberfläche
- mit Whiteboardmarker beschreibbar und trocken abwischbar
- inkl. praktischer Stifteablage



Stifteablage



einfache, ansatzlose Montage an vier superstarken Magneten



Whiteboard, magnetisch

Dank verschiedener Aufhängevarianten ergeben sich vielfältige Möglichkeiten zur Gestaltung fortlaufender magnetischer Wandflächen zum Schreiben oder zum Anheften von Plänen, Fotos, Zeichnungen etc., z.B. bei Workshops oder Projekten. Gehalten wird das Whiteboard von vier superstarken Magneten, die an der Wand verschraubt werden. Die Stifteablage wird am unteren Rand eingehakt. Material: Stahlblech mit polyesterbeschichteter Oberfläche, Farbe: weiß, RAL 9016. Zum Lieferumfang gehören neben dem Whiteboard 4 Montagemagnete inkl. Befestigungsmaterial und Bohrschablone sowie eine Stifteablage.

1095032	B 115 x H 75 x T 1 cm; 6,15 kg	113,44 / 135,-
1328192	B 150 x H 100 x T 1 cm; 15 kg	184,03 / 219,-



Langwandtafel, Whiteboard

Mit variabel anbringbarer Stifteablage und Aufhängung in den Ecken. Inkl. Befestigungsmaterial und Montageanleitung. Hinweis: Bitte vor Gebrauch Schutzfolie abziehen! Material: Alu-Profilrahmen (1,7 cm stark) mit Kunststoffecken; Rückwand aus verzinktem Stahlblech, Mittellage aus Leichtbaumaterial, Whiteboardfläche (1 mm).

1093841	90 x 120 cm	133,61 / 159,-
1093840	90 x 60 cm	75,62 / 89,99
1093842	90 x 180 cm	189,07 / 225,-
1206377	100 x 150 cm	133,61 / 159,-

FLIPCHARTS

A Flipchart mit Tischfunktion

Mit einsteckbarem, magnethaftendem Papierhalter, ergonomisch geformtem Fußgestell mit einzeln feststellbaren Rollen, bis in die Waagerechte verstellbarer Tafelfläche und ausziehbarem Schnellwechsel-Blockhalter mit Klappmechanik für alle gängigen Flipchart-Blöcke. Material: Stativ und Fußgestell aus pulverbeschichtetem Stahlrohr (grau), Tafelfläche pulverbeschichtet (weiß). Maße: Tafelfläche 68 x 104 cm, Höhe von 170 – 190 cm verstellbar. Gewicht: 19 kg.

1070745 **200,84 / 239,-**

Blöcke für Whiteboards/Flip-Charts

5 Blöcke mit je 20 Seiten holzfreiem, weißem Offset-Papier (70g/m²). Inhalt: 5 Stück. Format: ca. 70 x 95 cm.

1070822 **36,12 / 42,99**

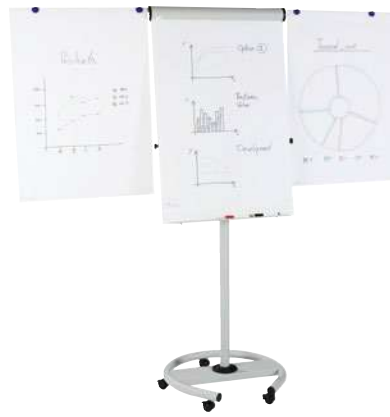

A

- als Whiteboard nutzbar
- mit 2 Seitenarmen für mehr Präsentationsfläche



- kippbar



- mit Tischfunktion

- stufenlose Höhenverstellung mit Sicherheitssperre

B Flipchart auf Rollen

Mobiles Flipchart mit fester Aufstellhöhe. Es hat einen stabilen Kunststofffuß mit feststellbaren Laufrollen, eine magnethaftende Tafeloberfläche für trocken abwischbare Beschriftung sowie einen Schnellwechsel-Blockhalter. Zwei Seitenarme sorgen bei Bedarf im Nu für mehr Präsentationsfläche. GS-geprüft nach DIN EN 14434:2024-01, AfPS GS 2014:01 PAK durch den TÜV Süd. Material: Kunststoff, Metall. Maße: B 68 x H 186 cm; Fuß-Ø 64 cm. Gewicht: 13,7 kg.

1208005 **142,01 / 169,-**

Gleich mitbestellen

C Magnet-Set

Set mit verschiedenfarbigen Magneten. Farben nach Lagerverrat. Inhalt: 10 Stück. Material: Kunststoff, Magnet. Maße: Ø 24 mm, 7 mm stark.

1147359 **6,71 / 7,99**



C

- GS-geprüft nach DIN EN 14434:2024-01, AfPS GS 2014:01 PAK durch den TÜV Süd

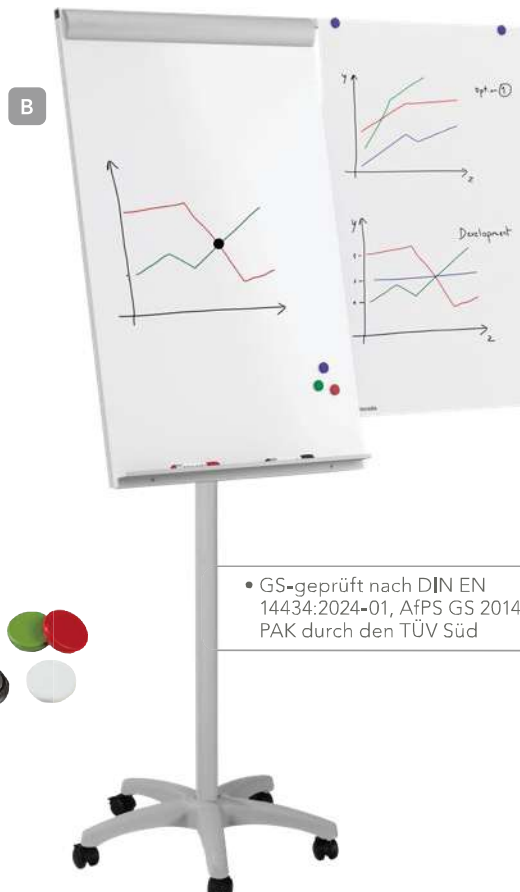

B

WANDELEMENTE



- kann im Hoch- und Querformat montiert werden
- mit Befestigungsmaterial

A Pinnwand

Schnell und unkompliziert können hier Informationen, Zeichnungen, Fotos usw. befestigt werden. Material: Rahmen aus Buche-Massivholz, Dämmplatte (12 mm stark) mit Segeltuchbespannung. Inkl. Befestigungsmaterial. Maße: B 160 x H 80 x T 2,5 cm.

1120730 ab 242,85 / 289,-

B Whiteboard

Material: Rahmen aus Buche-Massivholz, magnetischer, beschreibbarer Tafelbelag (1 mm stark, weiß), Rückwand Echtholz. Inkl. Befestigungsmaterial.

1121680 80 x 80 cm ab 273,10 / 325,-

1121690 160 x 80 cm ab 385,71 / 459,-

C Lochblech

Das Element kann als Hoch- oder Querformat montiert werden. Material: Buche (Echtholz), Metall. Material: Rahmen aus Buche-Massivholz, magnetisches, pulverbeschichtetes Lochblech. Farbe: silbergrau. Inkl. Befestigungsmaterial. Maße: B 160 x H 80 x T 1 cm.

1121679 ab 444,53 / 529,-

D Spiegelwände

Material: Sicherheitsspiegel (5 mm stark) mit Buche-Massivholz-Rahmen, Rückwand aus Echtholz. Inkl. Befestigungsmaterial.

1121780 Quadrat-Spiegel, 80 x 80 cm ab 184,03 / 219,-

1121790 Rechteck-Spiegel, 160 x 80 cm ab 278,99 / 332,-

LOCHPLATTE MIT EINHÄNGE-ELEMENTEN

WEHRFRITZ

Entwicklung & Design

Garantie

**10
Jahre**

- ermöglichen schnelle & einfache Veränderung
- nutzen auch in kleinen Räumen den Platz optimal aus
- lassen sich individuell bestücken
- Birke-Echtholz, 18 mm stark



E



E Lochplatte Hort/Schule

Die Lieferung erfolgt inkl. Befestigungsmaterial. Hinweis: Die Anbringung der Lochplatte ist nur in Hochformat möglich. Material: Birke-Echtholz, 18 mm stark. Maße: B 96 x H 176,3 cm. Lieferung inkl. Befestigungsmaterial.

1458891 399,15 / 475,-

F



G



H



J



K



L



M



N



O



P



Q



R



F Einhängkasten mit Acryleinsatz

Material: Korpus aus Echtholz, Metallteile pulverbeschichtet, RAL 9006. Maße: B 48 x H 15 x T 32 cm.

1473767 **175,63 / 209,-**

G Einhängkasten mit Lochblecheinsatz

Material: Korpus aus Echtholz, hell furniert; Metallteile pulverbeschichtet RAL 9006 weißaluminium. Maße: B 29 x H 15 x T 32 cm.

1473905 **ab 152,94 / 182,-**

H Regalkasten

Für Einhängeregale Art.-Nr. 1473761 und 1473762. Material: Echtholz, hell furniert. Maße: B 11,3 x H 10,5 x T 15,4 cm.

1473755 **20,15 / 23,99**

J Einhängeregale

Material: Echtholz furniert (Echtholz). Maße: B 57 x H 23,5 x T 25 cm.

1458810 **144,53 / 172,-**

K Einhängeregale, breit

Material: Echtholz furniert (Echtholz). Maße: B 57 x H 18,8 x T 18 cm.

1473762 **125,21 / 149,-**

L Einhängeregale, hoch

Material: Echtholz furniert (Echtholz). Maße: B 28 x H 44 x T 18 cm.

1473761 **133,61 / 159,-**

M Eihängespüle

Material: Echtholz furniert (Echtholz), Kunststoff. Maße: B 57 x H 34 x T 28 cm.

1473759 **264,70 / 315,-**

N Eihängeherd

Material: Echtholz furniert (Echtholz). Maße: B 57 x H 34 x T 28 cm.

1473758 **262,18 / 312,-**

O Eihängespiegel

Material: Echtholz, hell furniert und blau gebeizt, Sicherheitsspiegel (4 mm stark). Maße: Ø 38 cm.

1473770 **142,01 / 169,-**

P Eihänge-Klapptisch

Material: Echtholz, hell furniert. Maße: B 94 x T 67,2 cm.

1473777 **459,66 / 547,-**

Q Eihängeregale für Kochlöffel

Für das Aufsteckelement Küchenwand (Art.-Nr. 1432632). Material: Echtholz furniert. Metallteile pulverbeschichtet, RAL 9006 weißaluminium. Maße: B 28 x H 11 x T 11 cm.

1473763 **79,82 / 94,99**

R Eihänge-Garderobe

Mit 5 Stangen und 5 Haken. Material: Korpus aus Echtholz, hell furniert; Metallteile pulverbeschichtet. Maße: B 57 x H 18 x T 26 cm.

1473764 **192,43 / 229,-**

INFO-ELEMENTE

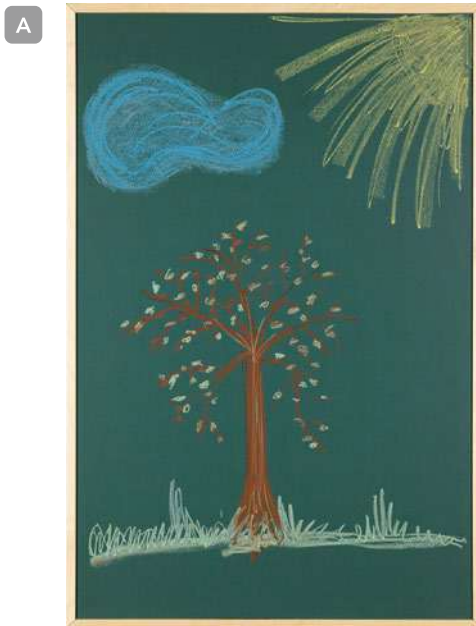

A



B

A Wandplatte „Tafel“

Mit grüner, magnethaftender Tafelfläche. Montage auch im Querformat möglich. Material: Rahmen aus Echtholz, hell furniert. Maße: B 96 x H 144,3 x T 5 cm. Inkl. Befestigungsmaterial.

1458883

424,36 / 505,-

B Wandplatte Bücherregal

Die geeigneten Acrylflächen dieser Regale präsentieren Bücher, Broschüren oder Zeitschriften übersichtlich auf einen Blick. Inhalt: Mit 5 Fächern. Material: Grundplatte und Seitenteile aus Echtholz, hell furniert; 5 Acrylglasscheiben (8 mm); pulverbeschichtetes Stahlrohr, RAL 9006 weißaluminium. Maße: B 96 x H 144,3 x T 10,9 cm. Inkl. Befestigungsmaterial.

1458886

705,04 / 839,-

MOBILE LITFASSÄULE

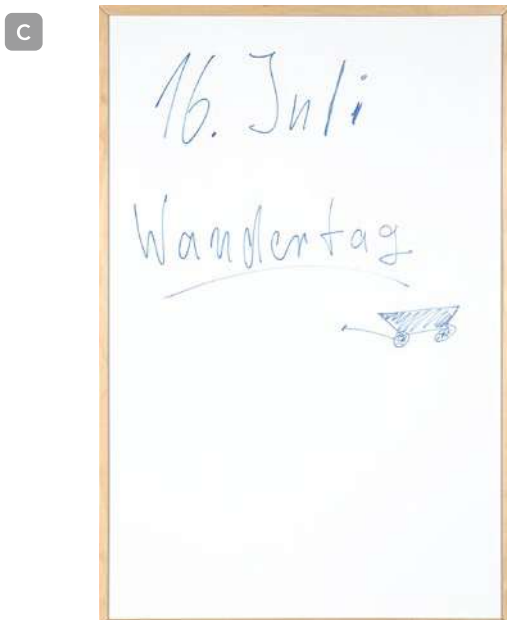

C



D

C Wandplatte „Whiteboard“

Mit beschriftbarer, magnethaftender Präsentations- und Infobläche. Montage auch im Querformat möglich. Material: Rahmen aus Echtholz, hell furniert. Maße: B 96 x H 144,3 x T 4,9 cm. Inkl. Befestigungsmaterial.

1458885

424,36 / 505,-

D XXL-Kork-Litfaßsäule

Flexibel einsetzbar im Foyer, in Fluren und Unterrichtsräumen. Hier finden Informationen und Aushänge aller Art ebenso schnell ihren Platz wie Plakate, Zeichnungen oder Ähnliches. Mit 5 Rollen. Material: Oberfläche Naturkork, Holzdekor Buche. Maße: Ø 60 cm, Höhe 220 cm. Gewicht: 55 kg.

1114935

772,26 / 919,-

HAFTENDE IDEEN FÜR BILDER, NOTIZEN ETC.

BILDERKLEMMLEISTEN

E Bilderklemmleiste "Kombi"

Hier werden Bilder u.Ä. von Magneten oder von den 4 integrierten Klemmboys gehalten. Material: Aluminium. Weiße Fläche aus Stahlblech, magnethaftend. Lieferumfang: Wandschiene, Klemmboys (4 Stück/Meter), Montage material. Mindestbestelllänge: 100 cm. Max. Schienenlänge: 200 cm.

2013049 ab **52,93 / 62,99**

E • magnethaftend, weiß



PINNLEISTE

F Pinnleiste mit Kork

Hier finden Informationen, Bilder, Fotos und Ähnliches Platz. Inkl. Befestigungsmaterial. Material: Rückseite Metall; Pinnfläche Kork. Maße: B 100 x H 5 x T 2,5 cm.

1120705001 **25,20 / 29,99**

F • mit Nut an der Oberkante zum Aufstellen von Bildern



G Magnethaftende Profilleiste

Daran sind Plakate oder Mitteilungen mit einem Magnet-„Klick“ rasch befestigt. Mehrere Leisten aneinandergereiht eignen sich gut zum Aufhängen von Zeichnungen. Inkl. Befestigungsmaterial. Material: Metall. Farbe: silber. Maße: B 100 x H 3,5 cm.

1070789 **10,91 / 12,99**

MAGNETLEISTEN

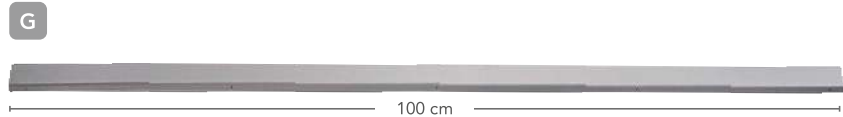

H Magnetleiste

Die Leiste ist ruck, zuck befestigt und hält per Magnet vom Notizzettel bis zum Plakat alles fest. Inhalt: 10 Stück. Material: Metall. Maße: B 100 x T 5 cm.

1093049 **50,41 / 59,99**

H • selbstklebend

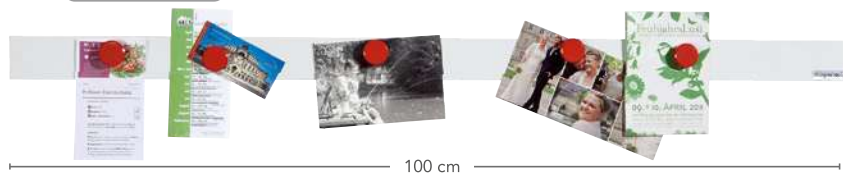

WANDVITRINEN



J Klapprahmen

Sind die Klapprahmen einmal an der Wand montiert, können die Inhalte ausgewechselt werden, ohne die Rahmen abzunehmen. Einfach den Rahmen an allen vier Seiten ausklappen, Folie entnehmen, Bilder etc. einlegen, Folie auflegen, Rahmen einklappen, fertig! Die UV-stabilisierte Anti-Reflexionsfolie schützt die Inhalte vor dem Ausbleichen. Material: Rahmen aus silbereloxiertem Aluminiumprofil, Rückwand aus Aluminium mit verdeckten Lochbohrungen zur Wandmontage. Rahmenbreite: 2,5 cm.

1095341 DIN A2, Maße: 42 x 59,4 cm **28,56 / 33,99**

1095342 DIN A1, Maße: 59,4 x 84,1 cm **45,36 / 53,99**



VITRINEN



Hergestellt in 
BAD RODACH

Garantie
10 Jahre

ECHTHOLZ

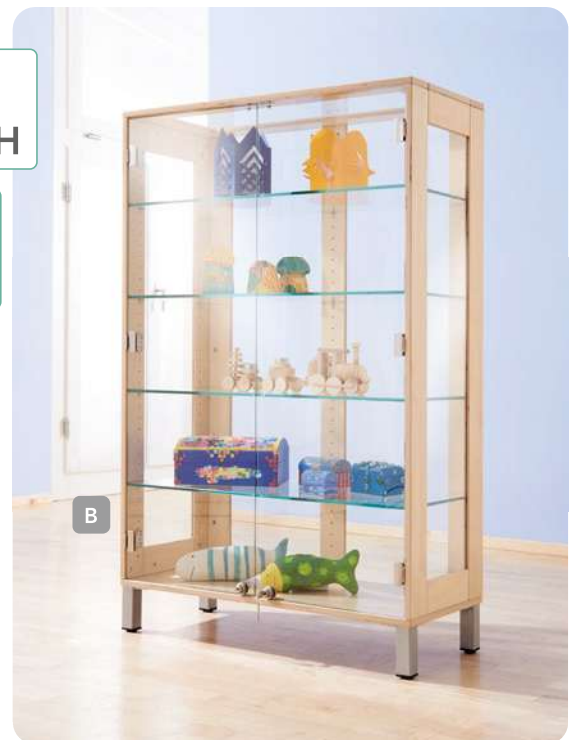

- Höhe der Einlegeböden variabel
- wird montiert geliefert

- wird montiert geliefert

A **Quadrat-Vitrine**
Hier sind Ausstellungs- und Fundstücke unter Verschluss und doch allen „zugänglich“. Mit 2 höhenverstellbaren Glas-Einlegeböden und Schloss. 4 Rollen, davon 2 Feststellrollen, sorgen für Mobilität. Material: Glas, Echtholz furniert. Maße: B 60 x H 168 (inkl. Rollen) x T 60 cm. Max. Traglast je Einlegeboden: 30 kg.
1110680 **1.133,61 / 1.349,-**

B **Standvitrine**
Darin stehen Schülerarbeiten oder besondere Anschauungsstücke für den Unterricht immer im Blickpunkt, sind aber gleichzeitig geschützt. Jeder der beiden Türen der rundum verglasten Vitrine hat ein separates Schloss. Die vier Einlegeböden aus Glas sind im Bohrraster in variablen Höhen einlegbar. Material: Glas, Echtholz furniert. Metallbeine lackiert in RAL 9006. Maße: B 92 x H 142,5 x T 39 cm. Max. Traglast je Einlegeboden: 30 kg. Die Vitrine wird komplett montiert geliefert.
1110630 **1.259,66 / 1.499,-**

ZEITSCHRIFTENSTÄNDER



- Zeitschriften & Co. ansprechend präsentieren

C **Zeitschriftenständer, frei stehend**
4 Ablageflächen mit Aufkantung. Material: Stahl. In Weißaluminium RAL 9006, Acryl (4 mm stark). Maße: B 77 x H 160 x T 33 cm. Wird teilzerlegt geliefert.
1175800 **306,72 / 365,-**

»» Hier gehört
meine Zeit
mir ««





POLSTER

ab S. 96

RÜCKZUG

ab S. 102

TEPPICHE

ab S. 120



Alle Polster auf einen Blick

Sofas & Sofalandschaften



"Rebello" S. 98



"Bumerang" S. 99



Schülersofa S. 100



"Chillax" S. 108

Rückzugsorte



Hochlehnersofa S. 102



set.upp S. 103



Rückzugssessel S. 104



Rückzugssofa S. 105

Bodennahe Polster



Kuschelecke S. 112



Liegepolster S. 113



Ruheplätze S. 115

Sofas & Sitzgelegenheiten für Erwachsene



Rückzugssessel S. 104



Rückzugssofa S. 105



Sessel S. 106



Sessel "Chillax" S. 111



IHRE BRANDSCHUTZLÖSUNG

POLSTERMÖBEL AUS SCHWER ENTFLAMMBAREN MATERIALIEN

Ein Brand ist mehr als nur ein Feuer! Die Hauptgefahr bei einem Brand ist die Rauch- und Gasentwicklung. Besonders in Flucht- und Ruhebereichen werden daher erhöhte Anforderungen an den Brandschutz gestellt.

Polsterschäume z. B. sind im Normalfall leicht entflammbar und haben eine extreme Rauchentwicklung.

Wenn nur 10 kg Polsterschaum brennen, können dabei bis zu 25.000 Kubikmeter Rauch und Gas entstehen.

Wir wollten ganz genau wissen, was passiert, wenn Polstermöbel in Brand geraten. Die dargestellten Brandsituationen zeigen, worauf es ankommt.

DER BRANDTEST

Es wurde jeweils ein Sofa in den drei Wehrfritz Polstermöbel-Qualitäten 30 Sekunden lang einer Beflammung von 260°C ausgesetzt. Rechts im Bild sehen Sie die Ergebnisse!

UNSER FAZIT

Nur die optimale Kombination aus schwer entflammaren Bezugstoffen und Polsterschäumen (Brandsituation 3) erfüllt alle strengen Anforderungen an modernen Brandschutz.



Brandsituation 1

Grundkörper: normaler Schaumstoff

Bezug: normaler Webstoff, Stoffgruppe 1

Ergebnis: Bezug und Schaumstoff gehen sofort in Flammen auf und brennen lichterloh weiter.

Hinweis

Alle Polster mit dem Zeichen  erhalten Sie gegen Mehrpreis von 35 % mit einem schwer entflammablen Innenaufbau (Schaum und Styropor) und Bezug gefertigt.

Geben Sie einfach zusätzlich die Bezeichnung CME an!

Wichtig: Achten Sie zusätzlich darauf, dass Ihr gewählter Bezug den individuellen Brandschutzanforderungen entspricht. Alle Angaben zu den Bezugsmaterialien finden Sie ab S. 238.



Die Ausführung „schwer entflammbar“ ist für den größten Teil unserer Polstermöbel möglich. Achten Sie bitte auf diese Kennzeichnung!

BESTELLMÖGLICHKEITEN FÜR IHRE POLSTERMÖBEL

Muss – erforderliche Angabe

Bezugbezeichnung

Wählen Sie einen Stoff- oder Kunstlederbezug und geben Sie die entsprechende Bezeichnung an.

Kann – optionale Angabe

Grundkörper

Geben Sie die Bezeichnung CME (bei Stoffgruppe 2 oder 4) für die Ausführung mit schwer entflammbarem Schaum/Styropor an.

Information

CME steht für Schaumstoffe mit besonders feuerhemmenden Eigenschaften. In Großbritannien sind diese bereits verpflichtend für alle öffentlichen Bereiche vorgeschrieben. Zusätzlich werden alle weiteren Materialien wie Styropor und Bezug schwer entflammbar ausgerüstet. Somit erhalten Sie Polster, die mit einem schwer entflammablen Innenaufbau gefertigt wurden.

Beispiel

Bestell-Nummer	Bestellmöglichkeiten				Menge	Artikel-Bezeichnung
	muss	muss	kann			
1023328	KFO3		CME		1	Kuschelplatz

Alle Bezüge, Qualitätsbeschreibung und Dessins ab S. 238.

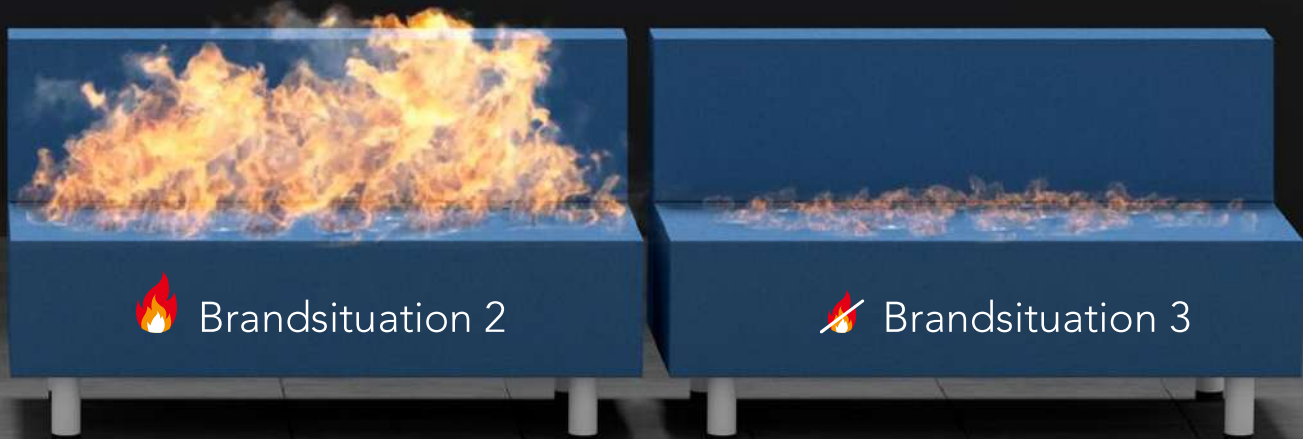

Brandsituation 2

Grundkörper: normaler Schaumstoff

Bezug: schwer entflammbar, Stoffgruppe 2, Stoffgruppe 4

Ergebnis: Der Bezug entzündet sich etwas langsamer als in Situation 1. Erreicht das Feuer den Schaumstoff, gerät dieser in Brand. Der Bezug brennt dort weiter, wo er vom lichterloh brennenden Schaumstoff wieder entzündet wird.

Brandsituation 3

Grundkörper: schwer entflammbarer Schaumstoff (CME)

Bezug: schwer entflammbar, Stoffgruppe 2, Stoffgruppe 4

Ergebnis: Der Bezug gerät wesentlich langsamer in Brand als in Situation 2. Nach der Beflammung brennen weder der Schaumstoff noch der Bezug weiter. Das heißt, der Brand erlischt von selbst.

REBELLO



Rebello Halbkreis

Maße: B 152 cm, Sitztiefe 50 cm, Sitzhöhe 42 cm, Gesamthöhe 80 cm.

1377648 Stoffgruppe 1	ab 864,70 / 1.029,-
Mehrpreis für Stoffgruppe 2	33,61 / 40,-
Mehrpreis für Stoffgruppe 4	42,02 / 50,-
Bezugbezeichnung angeben!	
1377647 Kunstleder Basic	ab 864,70 / 1.029,-
Mehrpreis für Kunstledergruppe Comfort	46,22 / 55,-
Bezugbezeichnung angeben!	
Diese finden Sie ab S. 238	



WEHRFRITZ
Entwicklung & Design



Beispiel-Bezug:
Stoffgruppe 2, CanvasBlone
Soft, CW01 Nordischblau

Zu vielfältigen Sitzlandschaften kombinierbar.



Sofa „Rebello“, Viertelkreis

Maße: Schenkellänge 76 cm, Sitztiefe 50 cm, Sitzhöhe 42 cm, Gesamthöhe 80 cm.

1158419 Stoffgruppe 1	ab 604,20 / 719,-
Mehrpreis für Stoffgruppe 2	8,4 / 10,-
Mehrpreis für Stoffgruppe 4	10,92 / 13,-
Bezugbezeichnung angeben!	
1158420 Kunstleder Basic	ab 604,20 / 719,-
Mehrpreis für Kunstledergruppe Comfort	21,01 / 25,-
Bezugbezeichnung angeben!	
Diese finden Sie ab S. 238	



Sofa „Rebello“ winkliges Eckelement mit 2 Rückenlehnen

Maße: Schenkellänge 76 cm, Sitztiefe 50 cm, Sitzhöhe 42 cm, Gesamthöhe 80 cm.

1158421 Stoffgruppe 1	ab 755,46 / 899,-
Mehrpreis für Stoffgruppe 2	16,81 / 20,-
Mehrpreis für Stoffgruppe 4	21,85 / 26,-
Bezugbezeichnung angeben!	
1158422 Kunstleder Basic	ab 755,46 / 899,-
Mehrpreis für Kunstledergruppe Comfort	29,41 / 35,-
Bezugbezeichnung angeben!	
Diese finden Sie ab S. 238	



Sofa „Rebello“ rundes Eckelement mit Rückenlehne

Maße: Schenkellänge 76 cm, Sitztiefe 50 cm, Sitzhöhe 42 cm, Gesamthöhe 80 cm.

1158423 Stoffgruppe 1	ab 705,04 / 839,-
Mehrpreis für Stoffgruppe 2	16,81 / 20,-
Mehrpreis für Stoffgruppe 4	21,85 / 26,-
Bezugbezeichnung angeben!	
1158424 Kunstleder Basic	ab 705,04 / 839,-
Mehrpreis für Kunstledergruppe Comfort	31,93 / 38,-
Bezugbezeichnung angeben!	
Diese finden Sie ab S. 238	



Sofa „Rebello“, Sessel

Maße: B 65 x T 76 cm, Sitzhöhe 42 cm, Gesamthöhe 80 cm.

1158417 Stoffgruppe 1	ab 587,39 / 699,-
Mehrpreis für Stoffgruppe 2	16,81 / 20,-
Mehrpreis für Stoffgruppe 4	21,85 / 26,-
Bezugbezeichnung angeben!	
1158418 Kunstleder Basic	ab 587,39 / 699,-
Mehrpreis für Kunstledergruppe Comfort	21,01 / 25,-
Bezugbezeichnung angeben!	
Diese finden Sie ab S. 238	



Sofa „Rebello“, 2-Sitzer

Maße: B 130 x T 76 cm, Sitzhöhe 42 cm, Gesamthöhe 80 cm.

1158415 Stoffgruppe 1	ab 822,68 / 979,-
Mehrpreis für Stoffgruppe 2	25,21 / 30,-
Mehrpreis für Stoffgruppe 4	31,93 / 38,-
Bezugbezeichnung angeben!	
1158416 Kunstleder Basic	ab 822,68 / 979,-
Mehrpreis für Kunstledergruppe Comfort	37,82 / 45,-
Bezugbezeichnung angeben!	
Diese finden Sie ab S. 238	



Sofa „Rebello“, 3-Sitzer

Maße: B 195 x T 76 cm, Sitzhöhe 42 cm, Gesamthöhe 80 cm.

1158413 Stoffgruppe 1	ab 1.007,56 / 1.199,-
Mehrpreis für Stoffgruppe 2	33,61 / 40,-
Mehrpreis für Stoffgruppe 4	42,02 / 50,-
Bezugbezeichnung angeben!	
1158414 Kunstleder Basic	ab 1.007,56 / 1.199,-
Mehrpreis für Kunstledergruppe Comfort	58,82 / 70,-
Bezugbezeichnung angeben!	
Diese finden Sie ab S. 238	

Produktvorteile

- **stabil und absolut robust:** pulverbeschichtetes Stahlrohrgestell; Flacheisen zum festen Verbinden der Einzelmöbel werden mitgeliefert
- **formstabil und robust:** hochwertiger, langlebiger Schaumstoffkern für Sitzkomfort und lange Haltbarkeit, RG 35/45 im Sitzbereich und RG 24/40 für die Rückenlehnen

(= Raumgewicht – ein wichtiges Qualitätsmerkmal. Erläuterungen finden Sie ab Seite 238).

- **vielfältig:** viele Stellvarianten
- **Bezüge frei wählbar:** Kunstleder- oder Stoffbezug (Qualitätsbeschreibung und Dessins finden Sie ab Seite 238)

- **sicher:** Polster auf Wunsch gegen 35 % Mehrpreis aus schwer entflammaren Materialien (CME) lieferbar (siehe S. 96).
- **pflegeleicht:** Bezüge abnehmbar und bei 30 °C waschbar

SOFAS UND SESSEL

ALS TREFFPUNKT & RÜCKZUGSORT



Beispiel-Bezug linkes Sofa:
Kunstleder Comfort
Pistaziengrün (KF52)

Beispiel-Bezug rechtes Sofa:
Kunstleder Comfort
Steingrau (KF20)

- Bezüge abnehmbar und waschbar
- vielseitig kombinierbar

Produktvorteile

- **vielseitig:** solo oder kombinierbar
- **formstabil und robust:** hochwertiger, langlebiger Schaumstoff RG 40/45 (= Raumgewicht – ein wichtiges Qualitätsmerkmal. Erläuterungen im Kapitel "Materialien & Farben" ab S. 237)
- **äußerst standfest:** stabiles Holzgestell
- **optisch schwebende Rückenlehne:** durch silber lackierte Holzbeschläge mit Korpus verbunden
- **pflegeleicht:** Bezüge abnehmbar und bei 30 °C waschbar
- **modern:** silber lackierte Holzfüße mit Kunststoffgleitern, Bezug unifarben oder zweifarbig
- **Bezüge frei wählbar:** hochwertiger Kunstleder- oder Stoffbezug (Erläuterungen im Kapitel "Materialien & Farben" ab S. 237)
- **sicher:**  Gegen 35 % Mehrpreis auch aus schwer entflammaren Materialien (CME) lieferbar (siehe S. 96)

Möbelverbinder

Zur Verbindung von zwei Sofa- oder anderen Polstermöbelelementen, um ein Verrutschen zu vermeiden. Inhalt: 1 Stück. Material: Edelstahl, Kunststoff. Maße: 4 x 14 cm. Lieferung inkl. Montagematerial und Anleitung. (ohne Abb.)

1139644

25,20 / 29,99



Hocker „Bumerang“

Material: Polyester, Polyurethan (Schaum). Maße: B 93 x T 74 cm, Sitzhöhe 42 cm.

1158555 Stoffgruppe 1 ab 444,53 / 529,-

Mehrpriis für Stoffgruppe 2 25,21 / 30,-
Mehrpriis für Stoffgruppe 4 31,93 / 38,-
Bezugbezeichnung angeben!

1158565 Kunstleder Basic ab 444,53 / 529,-

Mehrpriis für Kunstledergruppe Comfort 21,01 / 25,-
Bezugbezeichnung angeben!
Diese finden Sie ab S. 238



Sofa „Bumerang“

Material: Polyester, Polyurethan (Schaum). Maße: B 200 x T 116 cm, Sitzhöhe 42 cm, Gesamthöhe 75 cm, Sitztiefe 49 cm.

1158550 Stoffgruppe 1 ab 965,54 / 1.149,-

Mehrpriis für Stoffgruppe 2 50,42 / 60,-
Mehrpriis für Stoffgruppe 4 64,71 / 77,-
Bezugbezeichnung angeben!

1158560 Kunstleder Basic ab 965,54 / 1.149,-

Mehrpriis für Kunstledergruppe Comfort 44,54 / 53,-
Bezugbezeichnung angeben!
Diese finden Sie ab S. 238





Beispiel-Bezug:
Stoffgruppe 2, CanvasBione
Soft, CW20 Wolkengrau

Beispiel-Bezug:
Stoffgruppe 2, CanvasBione
Soft, CW01 Nordischblau

Beispiel-Bezug:
Stoffgruppe 2, CanvasBione
Soft, CW04 Denimblau

Ihr Wunsch-Modell
im Shop ansehen!
www.wehrfritz.com

Produktvorteile

- **formstabil:** durch Styroporkern (RG 27) mit Schaumstoff ummantelt – kein Einsinken; Sitz- und Rückenschaum (RG 30/50)
- **optimaler Sitzkomfort:** abgestimmt auf Hort und Schule
- **pflegeleicht:** Bezüge mit Reißverschluss; abnehmbar, Stoffbezüge waschbar
- **Bezüge frei wählbar:** Kunstleder- oder Stoffbezug (Qualitätsbeschreibung und Dessins finden Sie ab Seite 238).
- **standfest und bremsstabil:** Unterboden mit Anti-Rutsch-Profil
- **sicher:** Auf Wunsch sind diese Sofas gegen 35 % Mehrpreis auch aus schwer entflammablen Materialien (CME) lieferbar (siehe S. 238).

SCHÜLERSOFAS OHNE ARMLEHNEN



Sitzhöhe 38 cm	A	B	C
	Ecksofa	Rechteck Sofa	Hocker
	Maße: B 137 x T 137 cm, Sitzhöhe 46 cm, Gesamthöhe 81 cm.	Maße: B 120 x T 77 cm, Sitzhöhe 38 cm, Gesamthöhe 73 cm.	Maße: B 60 x T 60 cm, Sitzhöhe 38 cm.
	1053651 Stoffgruppe 1 ab 965,54 / 1.149,- Mehrpreis für Stoffgruppe 2 33,61 / 40,- Mehrpreis für Stoffgruppe 4 42,86 / 51,- Bezugbezeichnung angeben!	1053654 Stoffgruppe 1 ab 503,36 / 599,- Mehrpreis für Stoffgruppe 2 21,01 / 25,- Mehrpreis für Stoffgruppe 4 26,89 / 32,- Bezugbezeichnung angeben!	1053662 Stoffgruppe 1 ab 214,28 / 255,- Mehrpreis für Stoffgruppe 2 8,4 / 10,- Mehrpreis für Stoffgruppe 4 10,92 / 13,- Bezugbezeichnung angeben!
	1053653 Kunstleder Basic ab 965,54 / 1.149,- Mehrpreis für Kunstledergruppe Comfort 41,18 / 49,- Bezugbezeichnung angeben! Diese finden Sie ab S. 238	1053655 Kunstleder Basic ab 503,36 / 599,- Mehrpreis für Kunstledergruppe Comfort 22,69 / 27,- Bezugbezeichnung angeben! Diese finden Sie ab S. 238	1053663 Kunstleder Basic ab 214,28 / 255,- Mehrpreis für Kunstledergruppe Comfort 10,08 / 12,- Bezugbezeichnung angeben! Diese finden Sie ab S. 238

Sitzhöhe 46 cm	A	B	C
	Ecksofa	Rechteck Sofa	Hocker
	Maße: B 137 x T 137 cm, Sitzhöhe 38 cm, Gesamthöhe 73 cm.	Maße: B 120 x T 77 cm, Sitzhöhe 46 cm, Gesamthöhe 81 cm.	Maße: B 60 x T 60 cm, Sitzhöhe 46 cm.
	1053649 Stoffgruppe 1 ab 881,51 / 1.049,- Mehrpreis für Stoffgruppe 2 29,41 / 35,- Mehrpreis für Stoffgruppe 4 37,82 / 45,- Bezugbezeichnung angeben!	1053656 Stoffgruppe 1 ab 570,58 / 679,- Mehrpreis für Stoffgruppe 2 25,21 / 30,- Mehrpreis für Stoffgruppe 4 31,93 / 38,- Bezugbezeichnung angeben!	1053664 Stoffgruppe 1 ab 251,26 / 299,- Mehrpreis für Stoffgruppe 2 12,61 / 15,- Mehrpreis für Stoffgruppe 4 15,97 / 19,- Bezugbezeichnung angeben!
	1053650 Kunstleder Basic ab 881,51 / 1.049,- Mehrpreis für Kunstledergruppe Comfort 39,5 / 47,- Bezugbezeichnung angeben! Diese finden Sie ab S. 238	1053657 Kunstleder Basic ab 570,58 / 679,- Mehrpreis für Kunstledergruppe Comfort 24,37 / 29,- Bezugbezeichnung angeben! Diese finden Sie ab S. 238	1053665 Kunstleder Basic ab 251,26 / 299,- Mehrpreis für Kunstledergruppe Comfort 12,61 / 15,- Bezugbezeichnung angeben! Diese finden Sie ab S. 238

D Hortsofa, 3-Sitzer

Maße: B 180 x H 60 x T 60 cm; Sitzfläche: ca. B 140 x T 40 cm.

1053672 Stoffgruppe 1 ab **612,60 / 729,-**
 Mehrpreis für Stoffgruppe 2 25,21 / 30,-
 Mehrpreis für Stoffgruppe 4 31,93 / 38,-
 Bezugbezeichnung angeben!

1053673 Kunstleder Basic ab **612,60 / 729,-**
 Mehrpreis für Kunstlederguppe Comfort 33,61 / 40,-
 Bezugbezeichnung angeben!
 Diese finden Sie ab S. 238

E Hortsofa, 2-Sitzer

Maße: B 140 x H 60 x T 60 cm; Sitzfläche ca. B 100 x T 40 cm.

1053670 Stoffgruppe 1 ab **528,57 / 629,-**
 Mehrpreis für Stoffgruppe 2 21,01 / 25,-
 Mehrpreis für Stoffgruppe 4 26,89 / 32,-
 Bezugbezeichnung angeben!

1053671 Kunstleder Basic ab **528,57 / 629,-**
 Mehrpreis für Kunstlederguppe Comfort 28,57 / 34,-
 Bezugbezeichnung angeben!
 Diese finden Sie ab S. 238

F Hortsofa XL, 2-Sitzer

Maße: B 150 x H 75 x T 73 cm; Sitzfläche ca. B 100 x T 48 cm, Sitzhöhe 45 cm.

1053679 Kunstleder Basic ab **701,68 / 835,-**
 Mehrpreis für Kunstlederguppe Comfort 33,61 / 40,-
 Bezugbezeichnung angeben!

1067202 Stoffgruppe 1 ab **701,68 / 835,-**
 Mehrpreis für Stoffgruppe 2 29,41 / 35,-
 Mehrpreis für Stoffgruppe 4 37,82 / 45,-
 Bezugbezeichnung angeben!
 Diese finden Sie ab S. 238

G Hortsofa XL, 3-Sitzer

Maße: B 205 x H 75 x T 73 cm; Sitzfläche ca. B 155 x T 48 cm, Sitzhöhe 45 cm.

1053680 Stoffgruppe 1 ab **836,13 / 995,-**
 Mehrpreis für Stoffgruppe 2 33,61 / 40,-
 Mehrpreis für Stoffgruppe 4 42,86 / 51,-
 Bezugbezeichnung angeben!

1053681 Kunstleder Basic ab **836,13 / 995,-**
 Mehrpreis für Kunstlederguppe Comfort 42,02 / 50,-
 Bezugbezeichnung angeben!
 Diese finden Sie ab S. 238

H 2-Sitzer mit Kissen

Ideal für die (Vor-)Lesecke und Gruppenräume. Das Sofa in Erwachsenen-Sitzhöhe ist der perfekte Platz, um gemeinsam mit Kindern Bücher anzuschauen oder vorzulesen. Material: stabiler Vollschaumkern RG 27/45, stabile Bodenplatte aus Holz mit Metallfüßen, Korpus immer mit Kunstleder bezogen (nicht abnehmbar; Farbe frei wählbar); herausnehmbare Sitzauflage und Kissen mit Stoff- oder Kunstlederbezug (abnehmbar und waschbar) möglich. Maße: B 160 x H 65 x T 65 cm, Sitzfläche B 115 x T 47 cm, Sitzhöhe 42 cm.

1209932 Stoffgruppe ab **617,64 / 735,-**
 Mehrpreis für Stoffgruppe 2 33,61 / 40,-
 Mehrpreis für Stoffgruppe 4 42,86 / 51,-
 Bezugbezeichnung angeben!
 Kunstlederbezeichnung angeben!

- ideal für die (Vor-)Lesecke und Gruppenräume
- inkl. 2 Kissen



- absolut formstabil durch Styroporkern
- Bezüge abnehmbar und waschbar

Beispiel-Bezug:
 Stoffgruppe 2, CanvasBione
 Soft, CW20 Wolkengrau

Polster- & Rückzug
 Teppiche

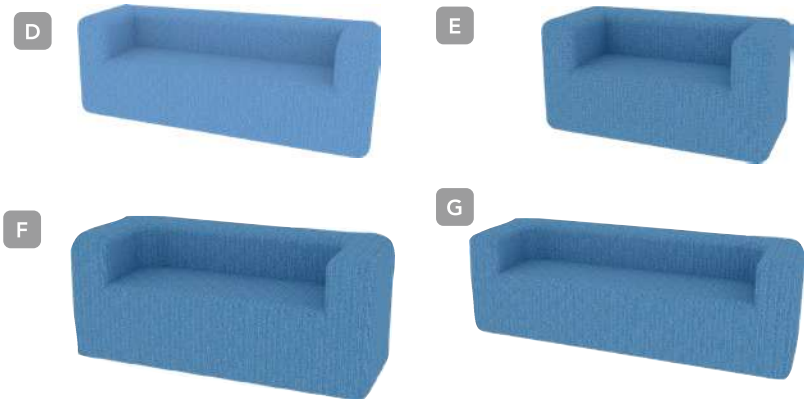

Beispiel-Bezug: Korpus: K203 Kristallgrau
 Stoff: CW50 Jadegrün

BESTELLMÖGLICHKEITEN FÜR 2-SITZER MIT KISSEN

Muss – Erforderliche Angabe

Kunstleder Basic (für Korpus)

K203
 Kristallgrau

K204
 Toffeebraun

K053
 Apfelgrün

K002
 Karibikblau

Stoff (für Kissen und Sitzkissen)

CW50
 Jadegrün

CW04
 Denimblau

CW30
 Nougatbraun

CW12
 Flamingorot

Weitere Farben für Kunstleder Basic finden Sie ab S. 243.

Weitere Farben für die Stoffgruppe 2 finden Sie ab S. 240.
 Die Stoffgruppe 1 finden Sie ab S. 239, die Stoffgruppe 4 ab S. 241.

RÜCKZUGSPLATZ

WEHRFRITZ

Entwicklung & Design

HOCHLEHNERSOFA



Produktvorteile

- **formstabil und robust:** stabiles Holzgestell
- **hohe Seitenlehnen:** Lärm- und Sichtschutz
- **äußerst standfest:** breite Fußbügel aus Metall
- **hoher Sitzkomfort:** Sitzunterfederung mit Wellen-Nosag-Federn
- **modern:** fester Bezug unifarben oder 2-farbig
- **Bezüge frei wählbar:** hochwertiger Kunstleder- oder Stoffbezug
- **sicher:** Gegen 35 % Mehrpreis auch aus schwer entflammbaren Materialien (CME) lieferbar (siehe S. 96)

Beispiel-Bezug:
Stoffgruppe 2 CanvasBione Soft,
CW55 (Korpus Wolkengrau,
Sitzfläche Jadegrün)



Hochlehner, 2-Sitzer

Der Hochlehner bietet (Rückzugs-)Raum im Raum. Durch die hohe Rückenlehne und die fest mit dem Korpus verbundenen Seitenteile wirkt er wie eine kleine Nische. Genau richtig für eine kleine Auszeit in der Pause. Der sehr angenehme Sitzkomfort wird durch die leicht nach hinten geneigte Sitzfläche und eine Verstärkung der Lehne im Rückenbereich erreicht. Stabiles Holzgestell mit Sitzunterfederung mit Wellen-Nosag-Federn, von unten komplett mit Hartfaserplatte verschlossen; hochwertige Schaumstoffpolsterung (Sitz RG 35/45, Rücken RG 17/20, Seitenteile RG 21/40); 2 Fußbügel aus pulverbeschichtetem Metall. Maße: B 154 x H 142 x T 84 cm, Sitzhöhe 46 cm, -breite 144 cm, -tiefe 54 cm; Höhe der Rückenlehne ab Sitzfläche ca. 100 cm.

1058561 Stoffgruppe 1 **ab 1.553,78 / 1.849,-**
 Mehrpreis für Stoffgruppe 2 67,23 / 80,-
 Mehrpreis für Stoffgruppe 4 85,71 / 102,-
 Bezugbezeichnung angeben!

1058562 Kunstleder Basic **ab 1.553,78 / 1.849,-**
 Mehrpreis für Kunstledergruppe Comfort 67,23 / 80,-
 Bezugbezeichnung angeben!
 Zweifarbige Bezüge siehe unten, einfarbige finden Sie ab S. 238.

BESTELLMÖGLICHKEITEN

Einfarbige Varianten finden Sie ab Seite 238.

Muss – Erforderliche Angabe



Stoff CanvasBione Soft (Stoffgruppe 2)



CW53

Nougatbraun (CW30)/
Nordischblau (CW01)



CW54

Nougatbraun (CW30)/
Ingwergelb (CW10)



CW55

Wolkengrau (CW20)/
Jadegrün (CW50)



CW56

Denimblau (CW04)/
Petrol (CW02)



CW58

Jadegrün (CW50)/
Avocadogrün (CW51)



CW59

Nordischblau (CW01)/
Denimblau (CW04)

NewLife (Stoffgruppe 4)



NZ01

Haselbraun (NL30)/
Grasgrün (NL50)

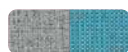

NZ02

Kieselgrau (NL20)/
Himmelblau (NL01)

Kunstleder Basic



KL70

Lachsrosa (K153)
Mangoorange (K106)



KL45

Kristallgrau (K203)/
Apfelgrün (K053)

Kunstleder Comfort



KF74

Lavabraun (KF30)/
Pistaziengrün (KF52)



KF75

Lavabraun (KF30)/
Eisblau (KF01)

SET.UPP

ROBUST UND SCHALLDÄMPFEND



Produktvorteile

- hoher Sitzkomfort: schräg verlaufender Rücken für bequemes und komfortables Sitzen
- äußerst robust: schwerer Korpus; Rücken fest mit Sitz verbunden (Stahlrohrgestell)
- standfest: können im Boden verankert oder mit anderen Elementen verbunden werden
- langlebig und formstabil: tragende Holzkonstruktion mit Spanplatte, Buchenholzaufstellern und Kunststoffgleitern am Unterboden; hochwertiger Schaumstoff (Sitzfläche RG 35/46, Rückenlehne RG28/25)
- vielfältig kombinierbar: unterschiedliche Formen kombinierbar
- Bezüge frei wählbar: Kunstleder- oder Stoffbezug (nicht abziehbar) ein-, zwei- oder dreifarbig bestellbar
- sicher:  Polster auf Wunsch gegen 35 % Mehrpreis aus schwer entflammablen Materialien (CME) lieferbar (siehe S. 96)

Polster & Rückzug
Teppiche

3-farbig wählbar



als Hochlehner akustisch wirksam

super Sitzkomfort

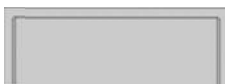

Sofa „Hochlehner“, hoher Rücken hinten, mit 2 Seitenteilen

Als Einzelelement nur mit Bodenbefestigung aufstellbar. Maße: B 175 x H 122 x T 70 cm, Sitzhöhe 43 cm, Sitztiefe 49 cm.
1559930 Stoffgruppe 2 ab **2.247,05 / 2.674,-**
 Mehrpreis für Stoffgruppe 4 33,61 / 40,-
 Bezugbezeichnung angeben!
1559931 Kunstleder Basic ab **2.197,47 / 2.615,-**
 Mehrpreis für Kunstledergruppe Comfort 136,13 / 162,-
 Bezugbezeichnung angeben!
 Diese finden Sie ab S. 238



Sofa „Fünfeck“, hoher Rücken hinten, Lehne links

Als Einzelelement nur mit Bodenbefestigung aufstellbar. Maße: B 175 x H 140 x T 89 cm, Sitzhöhe 43 cm, Sitztiefe 49/77 cm.
1559904 Stoffgruppe 2 ab **1.973,94 / 2.349,-**
 Mehrpreis für Stoffgruppe 4 29,41 / 35,-
 Bezugbezeichnung angeben!
1559905 Kunstleder Basic ab **1.931,93 / 2.299,-**
 Mehrpreis für Kunstledergruppe Comfort 105,04 / 125,-
 Bezugbezeichnung angeben!
 Diese finden Sie ab S. 238

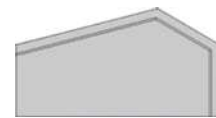

Sofa „Fünfeck“, hoher Rücken hinten, Lehne rechts

Als Einzelelement nur mit Bodenbefestigung aufstellbar. Maße: B 175 x H 140 x T 89 cm, Sitzhöhe 43 cm, Sitztiefe 49/77 cm.
1559910 Stoffgruppe 2 ab **1.973,94 / 2.349,-**
 Mehrpreis für Stoffgruppe 4 29,41 / 35,-
 Bezugbezeichnung angeben!
1559911 Kunstleder Basic ab **1.931,93 / 2.299,-**
 Mehrpreis für Kunstledergruppe Comfort 105,04 / 125,-
 Bezugbezeichnung angeben!
 Diese finden Sie ab S. 238

BESTELLMÖGLICHKEITEN FÜR SOFAS

Muss - Erforderliche Angabe

Bezugbezeichnung

Hauptfarbe
Bitte „H“ vor Bezugbezeichnung angeben!

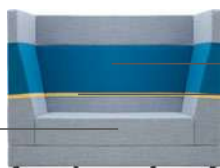

Akzentfarbe
Bitte „A“ vor Bezugbezeichnung angeben!

Kantenfarbe
Bitte „K“ vor Bezugbezeichnung angeben!

Stellen Sie Ihr Sofa nach Ihren Wünschen zusammen. Entscheiden Sie ...
 1. ... ob Stoff- oder Kunstlederbezüge.
 2. ... ein- oder mehrfarbig.
 3. Tragen Sie die Bezugbezeichnungen für Haupt-, Akzent- und Kantenfarbe ein.
 Hinweis: Die Stoff- und Kunstlederfarben finden Sie ab S. 238.

Beispiel

Bestell-Nummer	Bestellmöglichkeiten			Menge	Artikel-Bezeichnung
	muss	muss	muss		
1559910	HCW03	ACW20	KCW10	1	Sofa Fünfeck

RÜCKZUGSESSEL



BESTELLMÖGLICHKEITEN

Muss – Erforderliche Angabe

Bezugbezeichnung

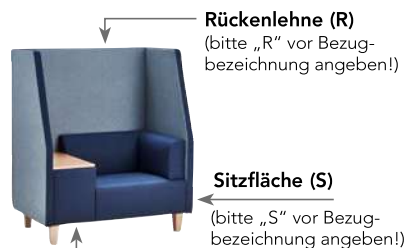

USB- und Stromanschlüsse
(bitte STEC angeben, Mehrpreis 275 €)

➔ **Stoff- und Kunstlederfarben**
finden Sie ab S. 238.

Beispiel

Bestell-Nummer	Bestellmöglichkeiten	
	muss	muss
1367761	RCW20	SCW21



- hohe Wände schirmen Geräusche zuverlässig ab
- ideal zum ungestörten Arbeiten und Entspannen
- modernes Design, auch zweifarbig bestellbar

Rückzugssessel

Komfortabler Sessel mit stoff- bzw. kunstlederbezogenen, akustisch wirksamen Wänden. Unterhalb der großzügigen Tischplatte kann optional eine Steckdosen- und USB-Leiste integriert werden. Hoher Sitzkomfort durch besonders breite Sitzfläche, Ecklehne und bequeme Wellenunterfederung. Material: Gestell aus Massivholz, Füße aus Buche-Echtholz, Tischplatte aus Buche-Furnier, Schaumstoff RG 40/45. Maße: B 115 x H 135 x T 74 cm, Sitzbreite 60 cm, Sitztiefe 52 cm, Sitzhöhe 42 cm, Höhe der Füße 14 cm.

1367761 Stoffgruppe 1

Mehrpreis für USB- und Steckdosenleiste STEC

Mehrpreis für Stoffgruppe 2

Mehrpreis für Stoffgruppe 4

Bezugbezeichnung angeben!

ab 1.133,61 / 1.349,-

231,09 / 275,-

67,23 / 80,-

142,86 / 170,-

1367762 Kunstleder Basic

Mehrpreis für Kunstledergruppe Comfort

Mehrpreis für USB- und Steckdosenleiste STEC

Bezugbezeichnung angeben!

ab 1.074,78 / 1.279,-

75,63 / 90,-

231,09 / 275,-

Individuelle Anforderungen bedürfen persönlicher Beratung.

Unser Außendienst unterstützt Sie mit fachlichem Know-how und persönlichem Engagement von der ersten Idee bis zur Montage und darüber hinaus.



Ihr telefonischer Kontakt: +49 9564 929-60013

RÜCKZUGSORT

WEHRFRITZ

Entwicklung & Design

 Beispiel-Bezug:
 NL20 Kieselgrau,
 NL51 Agavengrün

 Polster & Rückzug
 Teppiche

- hoher Sitzkomfort durch angeschrägten Rücken
- zwei flexibel ausziehbare Fußhocker
- hohe Lehnen bieten Sicht- und Schallschutz

Erwachsenensofa

Das Hochlehner-Sofa ist der perfekte Platz zum Ausruhen, Entspannen, Abschalten. Die gemütliche Sitzfläche, Fußstützen und die schützenden Lehnen machen es zu einem gemütlichen Rückzugsbereich im Personalraum. Maße: B 156 x T 76 cm (ohne Beinauflage), 133 cm (mit Beinauflage), Höhe (schräg) von 108 auf 135 cm, Sitzhöhe 42 cm, Sitzbreite 120 cm, Sitztiefe 52 cm (ohne Beinauflage), 108 cm (mit Beinauflage), Rückenhöhe vom Sitz ausgehend (schräg) von 68 auf 95 cm.

Erwachsenensofa, links

1442678 Stoffgruppe 2 **ab 1.679,83 / 1.999,-**

 Mehrpreis für Stoffgruppe 4 **84,03 / 100,-**

Bezugsbezeichnung angeben!

1442680 Kunstleder Basic **ab 1.679,83 / 1.999,-**

 Mehrpreis für Kunstlederguppe Comfort **75,63 / 90,-**

Bezugsbezeichnung angeben!

Erwachsenensofa, rechts (o. Abb.)

1442679 Stoffgruppe 2 **ab 1.679,83 / 1.999,-**

 Mehrpreis für Stoffgruppe 4 **84,03 / 100,-**

Bezugsbezeichnung angeben!

1442681 Kunstleder Basic **ab 1.679,83 / 1.999,-**

 Mehrpreis für Kunstlederguppe Comfort **75,63 / 90,-**

Bezugsbezeichnung angeben!

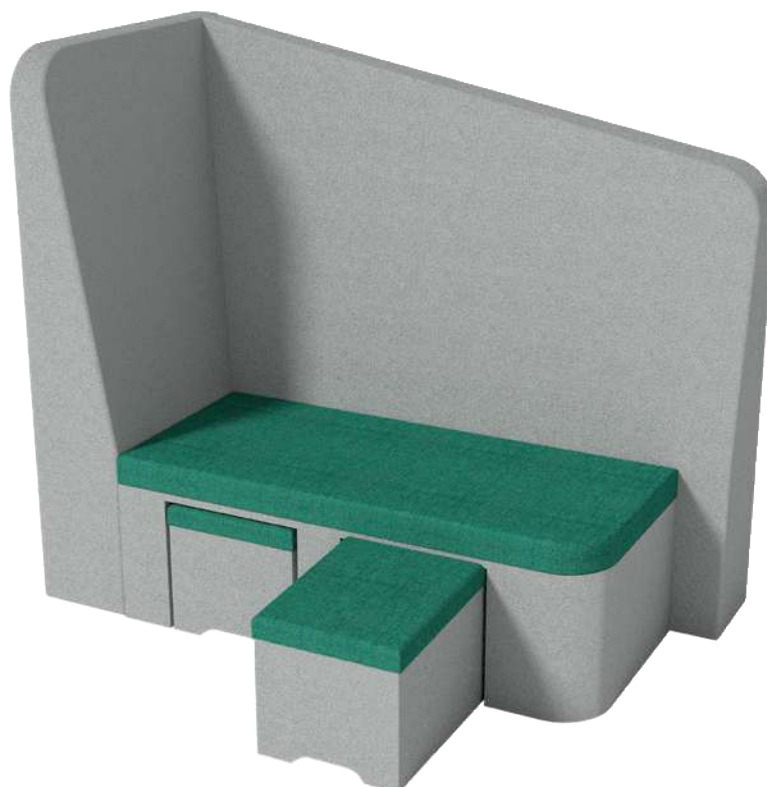

SITZGELEGENHEITEN FÜR PAUSEN ODER ELTERN GESPRÄCHE



Beispiel-Bezug: Korpus immer Kunstleder Basic, Toffeebraun (K204), Sitz- und Rückenkissen Stoffgruppe 4, NewLife NL01 Himmelblau



Das Besondere an diesen Sitzmöbeln sind die Rücken- und Sitzkissen. Die Farbe ist wählbar, sie sind herausnehmbar, abziehbar und waschbar. Der Korpus ist immer mit Kunstleder Basic Toffeebraun (K204) bezogen (nicht abziehbar), pflegeleicht, abwischbar und desinfizierbar. Auf der Sitzfläche sind Antirutsch-Streifen, damit das Sitzkissen nicht verrutschen kann. Material: stabiles Holzgestell, 4 Metallfüße, Sitzfläche mit Wellenunterfederung und Vollschaum RG 35/50, Rückenkissen RG 20/20.

- Rücken- und Sitzkissen herausnehmbar
- leichtes Hinsetzen und Aufstehen dank angepasster Sitztiefe und -höhe
- absolut bequem mit Wellenunterfederung



Sessel

Das Besondere an diesem Sessel: Rücken- und Sitzkissen sind herausnehmbar. Ihre Bezüge sind abziehbar und waschbar. Die Farbe ist frei wählbar. Der Korpus ist immer mit Kunstleder Toffeebraun (K204) bezogen (nicht abziehbar), pflegeleicht, abwischbar und desinfizierbar. Auf der Sitzfläche sind Antirutsch-Streifen, damit das Sitzkissen nicht verrutschen kann. Material: stabiles Holzgestell, 4 Metallfüße, Sitzfläche mit Wellenunterfederung und Vollschaum RG 35/50, Rückenkissen RG 20/20. Maße: ca. B 90 x T 82 cm, Gesamthöhe 90 cm, Lehnenhöhe 80 cm, Sitzhöhe 46 cm, Sitztiefe 50 cm, Sitzbreite 60 cm, Höhe der Rückenlehne ca. 44 cm.

1379588 Kissen in Stoffgruppe 1 ab 701,68 / 835,-
 Mehrpreis für Stoffgruppe 2 16,81 / 20,-
 Mehrpreis für Stoffgruppe 4 21,01 / 25,-
 Bezugbezeichnung angeben!
1379587 Kissen in Kunstleder Basic ab 701,68 / 835,-

Bezugbezeichnung angeben!
 Diese finden Sie ab S. 238



Sofa mit Rücken- und Sitzkissen

Das Besondere an diesem Sofa: Rücken- und Sitzkissen sind herausnehmbar, abziehbar und waschbar. Der Korpus ist immer mit Kunstleder Toffeebraun (K204) bezogen (nicht abziehbar), pflegeleicht, abwischbar und desinfizierbar. Auf der Sitzfläche sind Antirutsch-Streifen, damit das Sitzkissen nicht verrutschen kann. Material: stabiles Holzgestell, 4 Metallfüße, Sitzfläche mit Wellenunterfederung und Vollschaum RG 35/50, Rückenkissen RG 20/20. Maße: ca. B 150 x T 82 cm, Gesamthöhe 90 cm, Lehnenhöhe 80 cm, Sitzhöhe 46 cm, Sitztiefe 50 cm, Sitzbreite 120 cm, Höhe der Rückenlehne ca. 44 cm.

1158570 Kissen in Kunstleder Basic ab 839,49 / 999,-
 Bezugbezeichnung angeben!
1158575 Kissen in Stoffgruppe 1 ab 839,49 / 999,-
 Mehrpreis für Stoffgruppe 2 33,61 / 40,-
 Mehrpreis für Stoffgruppe 4 42,86 / 51,-
 Bezugbezeichnung angeben!
 Diese finden Sie ab S. 238

Bezugbezeichnung angeben!
 Diese finden Sie ab S. 238



Sofa

Das Besondere an diesem Sofa: Rücken- und Sitzkissen sind herausnehmbar, abziehbar und waschbar. Der Korpus ist immer mit Kunstleder Toffeebraun (K204) bezogen (nicht abziehbar), pflegeleicht, abwischbar und desinfizierbar. Auf der Sitzfläche sind Antirutsch-Streifen, damit das Sitzkissen nicht verrutschen kann. Material: stabiles Holzgestell, 4 Metallfüße, Sitzfläche mit Wellenunterfederung und Vollschaum RG 35/50, Rückenkissen RG 20/20. Maße: ca. B 192 x T 82 cm, Gesamthöhe 90 cm, Lehnenhöhe 80 cm, Sitzhöhe 46 cm, Sitztiefe 50 cm, Sitzbreite 162 cm, Höhe der Rückenlehne ca. 44 cm.

1379590 Kissen in Stoffgruppe 1 ab 1.158,82 / 1.379,-
 Mehrpreis für Stoffgruppe 2 42,02 / 50,-
 Mehrpreis für Stoffgruppe 4 53,78 / 64,-
 Bezugbezeichnung angeben!
1379589 Kissen in Kunstleder Basic ab 1.158,82 / 1.379,-

Bezugbezeichnung angeben!
 Diese finden Sie ab S. 238



Ihr Wunschmodell
im Shop ansehen!
www.wehrfritz.com



A Polstermöbel Chill-Sessel

Formschön und gemütlich: Da setzt sich jeder gern. Material: Holzgestell mit Spanplatte kombiniert, seitlich mit Diolenwatte abgedeckt; Sitzbereich und Rückenfläche mit Polstergurtfederung, Rückenlehne mit Schaumstoff; Füße aus Holz. Kunstleder Basic. Maße: Sitzbreite 52 cm, Sitzhöhe 40 cm, Sitztiefe 54 cm. Maße gesamt: B 66 x H 70 x T 86 cm.

1091853 Stoffgruppe 1 **ab 410,92 / 489,-**
 Mehrpreis für Stoffgruppe 2 16,81 / 20,-
 Mehrpreis für Stoffgruppe 4 21,85 / 26,-
 Bezugsbezeichnung angeben!

1091863 Kunstleder Basic **ab 410,92 / 489,-**
 Mehrpreis für Kunstledergruppe Comfort 29,41 / 35,-
 Bezugsbezeichnung angeben!
 Diese finden Sie ab S. 238

B Polstermöbel Chill-2-Sitzer

Formschön und gemütlich: Da setzt sich jeder gern. Material: Holzgestell mit Spanplatte kombiniert, seitlich mit Diolenwatte abgedeckt; Sitzbereich und Rückenfläche mit Polsterfederung und Schaumstoff-Rückenlehne mit Schaumstoff und Polstergurtfederung; Füße aus Holz. Maße: Sitzbreite 117 cm, Sitzhöhe 40 cm, Sitztiefe 54 cm. Maße gesamt: B 135 x H 70 x T 86 cm.

1091854 Stoffgruppe 1 **ab 671,42 / 799,-**
 Mehrpreis für Stoffgruppe 2 33,61 / 40,-
 Mehrpreis für Stoffgruppe 4 42,86 / 51,-
 Bezugsbezeichnung angeben!

1091864 Kunstleder Basic **ab 671,42 / 799,-**
 Mehrpreis für Kunstledergruppe Comfort 42,02 / 50,-
 Bezugsbezeichnung angeben!
 Diese finden Sie ab S. 238



C Sessel

Der Sessel eignet sich als bequeme Sitzgelegenheit für verschiedene Schul- oder Kita-Räume, etwa in Gruppen-, Aufenthalts- oder Besprechungsräumen, Warte- oder Ruhebereichen. Material: Holz (Echtholz), Kunststoff (Schaum). Formstabiler Sitzschaum RG 25/40, Kunstlederbezug. Kunstleder Basic. Maße: B 78 x H 80 x T 65 cm; Sitzhöhe 47 cm, -breite 47 cm, -tiefe 46 cm.

1158395 **ab 335,29 / 399,-**
 Kunstlederbezeichnung angeben!
 Diese finden Sie ab S. 238

D Fußhocker

Prima als Ergänzung zum Sessel, Art.-Nr. 1158395, um entspannt die Füße aufzulegen. Der Fußhocker passt perfekt unter den Sessel und kann dank der praktischen Handschlaufe fix wieder hervorgezogen werden. Material: Styropor, Kunststoff (Schaum), Hartfaserplatte. Kunstlederbezug. Kunstleder Basic. Maße: B 44 x H 4 – 23 x T 44 cm.

1158396 **ab 121,84 / 145,-**
 Kunstlederbezeichnung angeben!
 Diese finden Sie ab S. 238

• passt auch für den Gruppenraum oder im Foyer



• mit Handschlaufe

Polster- & RÜCKZUG
Teppiche

CHILLAX-SITZ- & LIEGELANDSCHAFT

ERWACHSENENHÖHE



Beispiel-Bezug:
CanvasBione Soft,
CW20 Wolkengrau

Bei „Chillax“ ist der Name Programm. Ob Sessel, Sofaliege oder eine Kombination aus verschiedenen Einzelementen – alle haben eins gemeinsam: Sie sind sehr bequem und laden zum Entspannen ein. Der Couchtisch und das kleine Regal mit Ablage- und Abstellflächen sind die perfekte Ergänzung. So können moderne Sitz- und Liegellandschaften für jeden Bedarf zusammengestellt werden.



Produktvorteile

- vielfältig einsetzbar: solo oder kombiniert als Sitz- und Liegellandschaft
- flexibel durch verschiedene Stellvarianten: frei im Raum, Rücken an Rücken oder an der Wand
- formstabil und besonders robust: Rückenlehne mit Stahlrohrgestell und hochwertigem, langlebigem Schaumstoffkern für Sitzkomfort und lange Haltbarkeit; hochwertige Holzdekorplatte
- stabil und standfest: Massivholzfüße mit Höhenstellschraube zum Ausgleich von Bodenunebenheiten
- Bezüge frei wählbar: hochwertiger, fester Kunstleder- oder Stoffbezug (Qualitätsbeschreibung und Dessins finden Sie ab S. 238)
- verschiebesichere Verbindung von Einzelementen durch Verbinder möglich

Alle Produkte dieser Doppelseite



WEHRFRITZ

Entwicklung & Design



Polster & Rückzug
Teppiche

Beispiel-Bezug:
Sofa in CW12 Flamingorot

Beispiel-Bezug:
Hocker in CW31 Sandbeige

➔ Ihr Wunschmodell im Shop ansehen!
www.wehrfritz.com

robuster Bezug aus Stoff oder Kunstleder frei wählbar (ab S. 238)

integrierbarer Stauraum



integrierte Ablagefläche

Massivholzfüße

CHILLAX EINZELELEMENTE

1-Sitzer „Chillax“

Bei „Chillax“ ist der Name Programm. Der bequeme 1-Sitzer ist perfekt zum Entspannen. Er kann frei im Raum oder an der Wand stehen. Außerdem lässt er sich mit weiteren Chillax-Sitzelementen kombinieren. Hinweis: Für verschiebesichere Verbindungen werden spezielle Verbinder benötigt (Art.-Nr. 1139644; bitte separat bestellen). Maße: B 65 x H 81 x T 72 cm; Sitzhöhe 43 cm, Sitztiefe 52 cm.

1442012 Stoffgruppe 2 ab 701,68 / 835,-
 Mehrpreis für Stoffgruppe 4 8,4 / 10,-
 Bezugsbezeichnung angeben!

1442033 Kunstleder Basic ab 671,42 / 799,-
 Mehrpreis für Kunstledergruppe Comfort 25,21 / 30,-
 Bezugsbezeichnung angeben!
 Diese finden Sie ab S. 238



WEHRFRITZ

Entwicklung & Design

**Persönliche Beratung vor Ort –
jetzt anfordern!**

+49 9564 929-60013



2-Sitzer „Chillax“

Das bequeme Mini-Sofa kann frei im Raum oder an der Wand stehen. Außerdem lässt sich der 2-Sitzer mit weiteren Chillax-Sitzelementen kombinieren. Hinweis: Für verschiebesichere Verbindungen werden spezielle Verbinder benötigt (Art.-Nr. 1139644; bitte separat bestellen). Maße: B 130 x H 81 x T 72 cm; Sitzhöhe 43 cm, Sitztiefe 52 cm.

1442027 Stoffgruppe 2 ab 1.091,59 / 1.299,-
 Mehrpreis für Stoffgruppe 4 16,81 / 20,-
 Bezugsbezeichnung angeben!

1442025 Kunstleder Basic ab 1.007,56 / 1.199,-
 Mehrpreis für Kunstledergruppe Comfort 42,02 / 50,-
 Bezugsbezeichnung angeben!
 Diese finden Sie ab S. 238



2-Sitzer „Chillax“, mit Ablage links

Der bequeme 2-Sitzer bietet als Extra eine kleine Ablage, zum Beispiel zum Ablegen von Büchern, Handy oder Abstellen eines Getränks. Er kann frei im Raum oder an der Wand stehen und mit weiteren Chillax-Sitzelementen kombiniert werden. Hinweis: Für verschiebesichere Verbindungen werden spezielle Verbinder benötigt (Art.-Nr. 1139644; bitte separat bestellen). Maße: B 160 x H 81 x T 72 cm; Sitzbreite 130 cm, Sitzhöhe 43 cm, Sitztiefe 52 cm.

1442034 Stoffgruppe 2 ab 1.175,63 / 1.399,-
 Mehrpreis für Stoffgruppe 4 16,81 / 20,-
 Bezugsbezeichnung angeben!

2011061 Kunstleder ab 1.133,61 / 1.349,-
 Mehrpreis für Kunstledergruppe Comfort 42,02 / 50,-
 Bezugsbezeichnung angeben!
 Diese finden Sie ab S. 238



2-Sitzer „Chillax“, mit Ablage rechts

Der bequeme 2-Sitzer bietet als Extra eine kleine Ablage, zum Beispiel zum Ablegen von Büchern, Handy oder Abstellen eines Getränks. Er kann frei im Raum oder an der Wand stehen und mit weiteren Chillax-Sitzelementen kombiniert werden. Hinweis: Für verschiebesichere Verbindungen werden spezielle Verbinder benötigt (Art.-Nr. 1139644; bitte separat bestellen). Maße: B 160 x H 81 x T 72 cm; Sitzbreite 130 cm, Sitzhöhe 43 cm, Sitztiefe 52 cm.

1442145 Stoffgruppe 2 ab 1.175,63 / 1.399,-
 Mehrpreis für Stoffgruppe 4 16,81 / 20,-
 Bezugsbezeichnung angeben!

1442146 Kunstleder Basic ab 1.133,61 / 1.349,-
 Mehrpreis für Kunstledergruppe Comfort 42,02 / 50,-
 Bezugsbezeichnung angeben!
 Diese finden Sie ab S. 238

2-Sitzer „Chillax“ mit Ablage und Armteil links

Das Armteil erhöht den Sitzkomfort des bequemen 2-Sitzers. Die kleine Ablage ist ideal zum Ablegen von Büchern, Handy oder Abstellen eines Getränks. Der 2-Sitzer kann frei im Raum oder an der Wand stehen. In Kombination mit weiteren Chillax-Sitzelementen bietet er sich als Abschlussstück an. Hinweis: Für verschiebesichere Verbindungen werden spezielle Verbinder benötigt (Art.-Nr. 1139644; bitte separat bestellen). Maße: B 160 x H 81 x T 72 cm; Sitzbreite 130 cm, Sitzhöhe 43 cm, Sitztiefe 52 cm.

2011056 Stoffgruppe 2 ab 1.390,75 / 1.655,-
 Mehrpreis für Stoffgruppe 4 16,81 / 20,-
 Bezugsbezeichnung angeben!

2011058 Kunstleder Basic ab 1.318,48 / 1.569,-
 Mehrpreis für Kunstledergruppe Comfort 42,02 / 50,-
 Bezugsbezeichnung angeben!
 Diese finden Sie ab S. 238



2-Sitzer „Chillax“, mit Ablage und Armteil rechts

Das Armteil erhöht den Sitzkomfort des bequemen 2-Sitzers. Die kleine Ablage ist ideal zum Ablegen von Büchern, Handy oder Abstellen eines Getränks. Der 2-Sitzer kann frei im Raum oder an der Wand stehen. In Kombination mit weiteren Chillax-Sitzelementen bietet er sich als Abschlussstück an. Hinweis: Für verschiebesichere Verbindungen werden spezielle Verbinder benötigt (Art.-Nr. 1139644; bitte separat bestellen). Maße: B 160 x H 81 x T 72 cm; Sitzbreite 130 cm, Sitzhöhe 43 cm, Sitztiefe 52 cm.

2011059 Stoffgruppe 2 ab 1.390,75 / 1.655,-
 Mehrpreis für Stoffgruppe 4 16,81 / 20,-
 Bezugsbezeichnung angeben!

2011060 Kunstleder Basic ab 1.318,48 / 1.569,-
 Mehrpreis für Kunstledergruppe Comfort 42,02 / 50,-
 Bezugsbezeichnung angeben!
 Diese finden Sie ab S. 238



3-Sitzer „Chillax“

Bei „Chillax“ ist der Name Programm. Der 3-Sitzer ist sehr bequem und perfekt zum Entspannen. Er kann frei im Raum oder an der Wand stehen. Außerdem lässt er sich mit weiteren Chillax-Sitzelementen kombinieren. Hinweis: Für verschiebesichere Verbindungen werden spezielle Verbinder benötigt (Art.-Nr. 1139644; bitte separat bestellen). Maße: B 195 x H 81 x T 72 cm; Sitzhöhe 43 cm, Sitztiefe 52 cm.

1442151 Stoffgruppe 2 ab 1.570,58 / 1.869,-
 Mehrpreis für Stoffgruppe 4 25,21 / 30,-
 Bezugsbezeichnung angeben!

1442152 Kunstleder Basic ab 1.483,19 / 1.765,-
 Mehrpreis für Kunstledergruppe Comfort 58,82 / 70,-
 Bezugsbezeichnung angeben!
 Diese finden Sie ab S. 238

Fünfeck „Chillax“, rechts

Bei „Chillax“ ist der Name Programm. Das Fünfeck ist herrlich bequem, sieht solo toll aus und lädt zum Entspannen ein. Es kann frei im Raum oder an der Wand stehen und mit anderen Chillax-Sitzelementen zu harmonischen Sitz- und Liegelandschaften kombiniert werden. Hinweis: Für verschiebesichere Verbindungen werden spezielle Verbinder benötigt (Art.-Nr. 1139644; bitte separat bestellen). Maße: B 145 x H 81 x T 99 cm; Sitzhöhe 43 cm, Sitztiefe 76 cm.

1442159 Stoffgruppe 2 ab 1.116,80 / 1.329,-
 Mehrpreis für Stoffgruppe 4 25,21 / 30,-
 Bezugsbezeichnung angeben!

1442160 Kunstleder Basic ab 1.049,57 / 1.249,-
 Mehrpreis für Kunstledergruppe Comfort 58,82 / 70,-
 Bezugsbezeichnung angeben!
 Diese finden Sie ab S. 238



Fünfeck „Chillax“, links

Bei „Chillax“ ist der Name Programm. Das Fünfeck ist herrlich bequem, sieht solo toll aus und lädt zum Entspannen ein. Es kann frei im Raum oder an der Wand stehen und mit anderen Chillax-Sitzelementen zu harmonischen Sitz- und Liegelandschaften kombiniert werden. Hinweis: Für verschiebesichere Verbindungen werden spezielle Verbinder benötigt (Art.-Nr. 1139644; bitte separat bestellen). Maße: B 145 x H 81 x T 99 cm; Sitzhöhe 43 cm, Sitztiefe 76 cm.

1442155 Stoffgruppe 2 ab 1.116,80 / 1.329,-
 Mehrpreis für Stoffgruppe 4 25,21 / 30,-
 Bezugsbezeichnung angeben!

1442156 Kunstleder Basic ab 1.049,57 / 1.249,-
 Mehrpreis für Kunstledergruppe Comfort 58,82 / 70,-
 Bezugsbezeichnung angeben!
 Diese finden Sie ab S. 238



Eckelement „Chillax“

Das Eckelement ist schon für sich allein eine richtig bequeme, einladende Sitzecke. Es kann solo frei im Raum oder eben in der Ecke stehen, aber ebenso mit weiteren Chillax-Sitzelementen zu harmonischen Sitz- und Liegelandschaften kombiniert werden. Hinweis: Für verschiebesichere Verbindungen werden spezielle Verbinder benötigt (Art.-Nr. 1139644; bitte separat bestellen). Maße: B 100 x H 81 x T 100 cm; Sitzhöhe 43 cm, Sitztiefe 52 cm.

1442169 Stoffgruppe 2 ab 1.407,56 / 1.675,-
 Mehrpreis für Stoffgruppe 4 25,21 / 30,-
 Bezugsbezeichnung angeben!

1442170 Kunstleder Basic ab 1.365,54 / 1.625,-
 Mehrpreis für Kunstledergruppe Comfort 58,82 / 70,-
 Bezugsbezeichnung angeben!
 Diese finden Sie ab S. 238



Viertelkreisabschluss „Chillax“, rechts

Der Viertelkreisabschluss ist ideal, um verschiedene Chillax-Sitzelemente zu harmonischen Sitz- und Liegelandchaften zu kombinieren. Hinweis: Für verschiebesichere Verbindungen werden die Verbinder, Art.-Nr. 1139644, benötigt. (Bitte separat bestellen.) Maße: B 130 x H 81 x T 72 cm; Sitzhöhe 43 cm, Sitztiefe 52 cm.

1442157 Stoffgruppe 2 ab 973,94 / 1.159,-
 Mehrpreis für Stoffgruppe 4 25,21 / 30,-
 Bezugbezeichnung angeben!

1442158 Kunstleder Basic ab 889,91 / 1.059,-
 Mehrpreis für Kunstledergruppe Comfort 58,82 / 70,-
 Bezugbezeichnung angeben!
 Diese finden Sie ab S. 238



Viertelkreisabschluss „Chillax“, links

Der Viertelkreisabschluss ist ideal, um verschiedene Chillax-Sitzelemente zu harmonischen Sitz- und Liegelandchaften zu kombinieren. Hinweis: Für verschiebesichere Verbindungen werden spezielle Verbinder benötigt (Art.-Nr. 1139644; bitte separat bestellen). Maße: B 130 x H 81 x T 72 cm; Sitzhöhe 43 cm, Sitztiefe 52 cm.

1442153 Stoffgruppe 2 ab 973,94 / 1.159,-
 Mehrpreis für Stoffgruppe 4 25,21 / 30,-
 Bezugbezeichnung angeben!

1442154 Kunstleder Basic ab 889,91 / 1.059,-
 Mehrpreis für Kunstledergruppe Comfort 58,82 / 70,-
 Bezugbezeichnung angeben!
 Diese finden Sie ab S. 238



Sessel „Chillax“

Der Sessel ist wie alle Chillax-Sitzelemente herrlich bequem und der perfekte Platz zum Entspannen. Maße: B 91 x H 81 x T 72 cm; Sitzhöhe 43 cm, Sitztiefe 52 cm.

1442165 Stoffgruppe 2 ab 1.079,83 / 1.285,-
 Mehrpreis für Stoffgruppe 4 25,21 / 30,-
 Bezugbezeichnung angeben!

1442166 Kunstleder Basic ab 1.029,41 / 1.225,-
 Mehrpreis für Kunstledergruppe Comfort 50,42 / 60,-
 Bezugbezeichnung angeben!
 Diese finden Sie ab S. 238



Fünfeck-Hocker „Chillax“

Bei „Chillax“ ist der Name Programm. Auch als Hocker ist das Fünfeck ein herrlich bequemer Solist und perfekt zum Entspannen. Der Fünfeck-Hocker kann frei im Raum oder an der Wand stehen und mit anderen Chillax-Sitzelementen zu harmonischen Sitz- und Liegelandchaften kombiniert werden. Hinweis: Für verschiebesichere Verbindungen werden spezielle Verbinder benötigt (Art.-Nr. 1139644; bitte separat bestellen). Maße: B 94 x H 43 x T 89 cm; Sitzhöhe 43 cm, Sitztiefe 89 cm.

1442161 Stoffgruppe 2 ab 570,58 / 679,-
 Mehrpreis für Stoffgruppe 4 8,4 / 10,-
 Bezugbezeichnung angeben!

1442162 Kunstleder Basic ab 533,61 / 635,-
 Mehrpreis für Kunstledergruppe Comfort 25,21 / 30,-
 Bezugbezeichnung angeben!
 Diese finden Sie ab S. 238



Rechteck-Hocker „Chillax“

Der bequeme Rechteck-Hocker kann solo frei im Raum oder an der Wand stehen und mit anderen Chillax-Sitzelementen zu harmonischen Sitz- und Liegelandchaften kombiniert werden. Hinweis: Für verschiebesichere Verbindungen werden spezielle Verbinder benötigt (Art.-Nr. 1139644; bitte separat bestellen). Maße: B 100 x H 43 x T 72 cm; Sitzhöhe 43 cm, Sitztiefe 69 cm.

1442163 Stoffgruppe 2 ab 617,64 / 735,-
 Mehrpreis für Stoffgruppe 4 8,4 / 10,-
 Bezugbezeichnung angeben!

1442164 Kunstleder Basic ab 584,03 / 695,-
 Mehrpreis für Kunstledergruppe Comfort 25,21 / 30,-
 Bezugbezeichnung angeben!
 Diese finden Sie ab S. 238



Möbelverbinder

Zur Verbindung von zwei Sofa- oder anderen Polstermöbelelementen, um ein Verrutschen zu vermeiden. Inhalt: 1 Stück. Material: Edelstahl, Kunststoff. Maße: 4 x 14 cm. Lieferung inkl. Montagematerial und Anleitung. (ohne Abb.)

1139644 25,20 / 29,99

VIELSEITIG KOMBINIERBAR

Sofaliege „Chillax“

Die bequeme Sofaliege lädt zum Entspannen ein und eignet sich auch als Ruhe-Liege im Erste-Hilfe-Fall. Die Rückenkissen sind nicht am Korpus befestigt und somit als Rücken-, Kopf- und/oder Beinstütze frei positionierbar. Die Sofaliege kann solo frei im Raum oder an der Wand stehen. Bei Bedarf kann sie zudem mit weiteren Chillax-Sitzelementen kombiniert werden. Maße: B 195 x H 81 x T 72 cm. Sitzhöhe 43 cm, Sitztiefe 52 cm.

1442173 Stoffgruppe 2 ab 982,35 / 1.169,-
 Mehrpreis für Stoffgruppe 4 25,21 / 30,-
 Bezugbezeichnung angeben!

1442174 Kunstleder Basic ab 864,70 / 1.029,-
 Mehrpreis für Kunstledergruppe Comfort 58,82 / 70,-
 Bezugbezeichnung angeben!
 Diese finden Sie ab S. 238

Couchtisch „Chillax“

Der Tisch ist der perfekte Kombi-Partner für die verschiedensten Sitzlandschaften aus Chillax-Elementen. Material: Spanplatte (Dekor). Maße: B 65 x H 18 cm x T 69 cm.

1442168 222,68 / 265,-

ERSTE HILFE LIEGE

Abnehmbare Rückenpolster können als Kopf- oder Beinstütze verwendet werden.



Regal „Chillax“

Das Regal bietet Stauraum und Abstellfläche. Bis auf Sofaliege und Sessel sind alle Chillax-Sitzelemente mit dem Regal kombinierbar. Hinweis: Für eine kippstabile Verbindung muss das Regal fest mit dem Sitzelement verschraubt werden. Dazu werden die Verbinder, Art.-Nr. 1139644, benötigt (bitte separat bestellen). Material: Spanplatte (Dekor). Massivholz-Füße. Maße: B 30 x H 60 x T 69 cm.

1442167 310,08 / 369,-



Polster & Rükzug
Teppiche

Kontaktieren Sie uns!

Unser Außendienst unterstützt Sie gerne bei der Auswahl des passenden Produktes.

Ihr telefonischer Kontakt: +49 9564 929-60013

BODENNAHER SITZ- & LIEGEKOMFORT

DREIECK-KLAPPMATTE



Beispiel-Bezug:
Stoffgruppe 4, NewLife,
NL01 Himmelblau

- Bezüge abnehmbar und waschbar



aufgeklappte
Dreieck-
Klappmatte



Abbildung zeigt die
Dreieck-Klappmatte
(150 x 150 cm) in Kombi-
nation mit zwei Podesten
(mehr dazu ab Seite 140).

Dreieck-Klappmatte



Mit Rückenpolstern. Material: fester Schaumstoffkern RG 25/40; abnehmbarer Bezug mit Reißverschluss, waschbar. Grundfläche: 150 x 150 cm, Höhe 15 bzw. eingeklappt 30 cm.

1023545 Stoffgruppe 1 **ab 575,63 / 685,-**

Mehrpreis für Stoffgruppe 2 **46,22 / 55,-**
Mehrpreis für Stoffgruppe 4 **58,82 / 70,-**
Bezugsbezeichnung angeben!

1023841 Kunstleder Basic **ab 575,63 / 685,-**

Mehrpreis für Kunstledergruppe Comfort **31,09 / 37,-**
Bezugsbezeichnung angeben!
Diese finden Sie ab S. 238

Dreieck-Klappmatte



Mit Rückenpolstern. Material: fester Schaumstoffkern RG 25/40; abnehmbarer Bezug mit Reißverschluss, waschbar. Grundfläche: 180 x 180 cm, Höhe 20 bzw. eingeklappt 40 cm.

1023871 Stoffgruppe 1 **ab 785,71 / 935,-**

Mehrpreis für Stoffgruppe 2 **71,43 / 85,-**
Mehrpreis für Stoffgruppe 4 **88,24 / 105,-**
Bezugsbezeichnung angeben!

1023890 Kunstleder Basic **ab 785,71 / 935,-**

Mehrpreis für Kunstledergruppe Comfort **58,82 / 70,-**
Bezugsbezeichnung angeben!
Diese finden Sie ab S. 238

Dreieck-Klappmatte

Mit Rückenpolstern. Material: fester Schaumstoffkern RG 25/40; abnehmbarer Bezug mit Reißverschluss, waschbar. Grundfläche: 180 x 180 cm, Höhe 15 bzw. eingeklappt 30 cm.

1023840 Stoffgruppe 1 **ab 705,04 / 839,-**

Mehrpreis für Stoffgruppe 2 **67,23 / 80,-**
Mehrpreis für Stoffgruppe 4 **84,03 / 100,-**
Bezugsbezeichnung angeben!

1023910 Kunstleder Basic **ab 705,04 / 839,-**

Mehrpreis für Kunstledergruppe Comfort **50,42 / 60,-**
Bezugsbezeichnung angeben!
Diese finden Sie ab S. 238

KUSCHELECKEN

Kombinationsbeispiel:

Kuschelecke groß (Maße: 150 x 150 cm) und passendes Rückenpolster.

Beispiel-Bezug:
Stoffgruppe 2, CanvasBione Soft,
CW02 Petrol



- besonders kuschelig
- extra Inlett mit Füllung, die nicht verrutscht
- Bezug frei wählbar, abnehm- und waschbar

Kuschelecke

Die Kammernform des Inletts verhindert, dass die Füllung aus Schaumstoffflocken, -stäbchen und Trevira-Hohlfasern verrutscht. Die Bezüge sind abnehmbar und waschbar. Auf Anfrage auch mit Kunstlederbezug lieferbar. Material: Polyester (Webware), Polyurethan (Schaum).

Kuschelecke, groß

Maße: 150 x 150 cm, H 25 cm.

1023414 **ab 528,57 / 629,-**

Mehrpreis für Stoffgruppe 2 **42,02 / 50,-**
Mehrpreis für Stoffgruppe 4 **53,78 / 64,-**
Bezugsbezeichnung angeben!
Diese finden Sie ab S. 238

Kuschelecke, klein

Maße: 180 x 90 cm, H 25 cm.

1023416 **ab 348,73 / 415,-**

Mehrpreis für Stoffgruppe 2 **25,21 / 30,-**
Mehrpreis für Stoffgruppe 4 **31,93 / 38,-**
Bezugsbezeichnung angeben!
Diese finden Sie ab S. 238

Kuschelecken Rückenpolster

Mit Kammern-Inlett. Material: Polyester (Trevira CS), Polyurethan (Schaum).

1023420 1-teilig, L 150 cm, Ø 25 cm; Stoffgruppe 1 **ab 138,65 / 165,-**

Mehrpreis für Stoffgruppe 2 **12,61 / 15,-**
Mehrpreis für Stoffgruppe 4 **15,97 / 19,-**
Bezugsbezeichnung angeben!

1023421 1-teilig, L 180 cm, Ø 25 cm; Stoffgruppe 1 **ab 147,05 / 175,-**

Mehrpreis für Stoffgruppe 2 **12,61 / 15,-**
Mehrpreis für Stoffgruppe 4 **15,97 / 19,-**
Bezugsbezeichnung angeben!

1023423 2-teilig, L 180/90 cm, Ø 25 cm; Stoffgruppe 1 **ab 231,09 / 275,-**

Mehrpreis für Stoffgruppe 2 **21,01 / 25,-**
Mehrpreis für Stoffgruppe 4 **26,89 / 32,-**
Bezugsbezeichnung angeben!

1023424 2-teilig, L 150/150 cm, Ø 25 cm; Stoffgruppe 1 **ab 247,89 / 295,-**

Mehrpreis für Stoffgruppe 2 **21,01 / 25,-**
Mehrpreis für Stoffgruppe 4 **26,89 / 32,-**
Bezugsbezeichnung angeben!
Diese finden Sie ab S. 238

LIEGEPOLSTER

Schüler profitieren von unterschiedlichen Lernhaltungen und können sich durch deren Wechsel insgesamt besser konzentrieren. Lernen im Liegen hilft Haltungsschäden vorzubeugen und verspricht eine besondere Schulung der Körperwahrnehmung.

- hochwertiger, stabiler Schaumstoffkern
- Bezug mit einfach abnehmbar durch Übereck-Reißverschluss
- strapazierfähiger Material-Mix: unten Kunstleder, oben Microfaser
- Farben frei wählbar

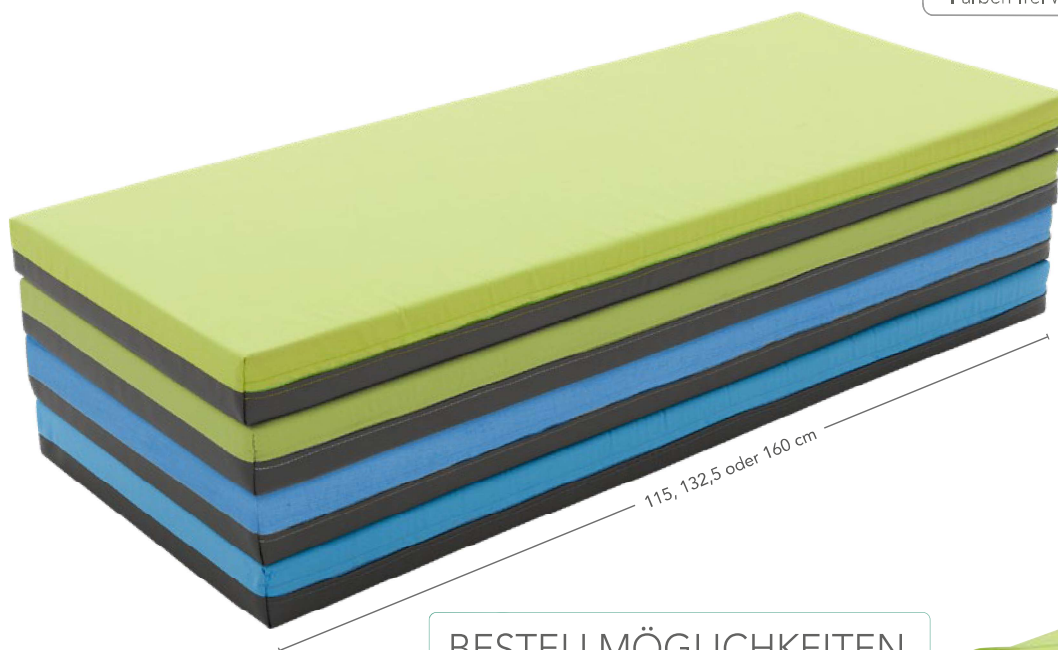

Hort-Liegepolster

Unterseite Kunstleder: anthrazit, fleckunempfindlich, abwaschbar. Oberseite: strapazierfähiges Baumwoll-Polyestergewebe. Maße: B 160 x H 8 x T 54 cm. Farben wählbar.

1024056

ab 61,33 / 72,99

Farbbezeichnung angeben!

BESTELLMÖGLICHKEITEN FÜR HORT-LIEGEPOLSTER

Bezugsfarben Oberseite

HEGR
hellgrünHBLA
Hellblau

Liegepolster mit Ösen

So sind Liegepolster ruck, zuck weggehängt, wenn sie nicht benötigt werden! Material: elastischer Verbund-schaumkern (RG 160 kg/m³) mit Kunstlederbezug, Unterseite mit bremsstabiler Waffelstruktur. Gewicht: 6 kg. Ösenabstand ca. 45 cm, Ösen-Ø 2 cm. Maße: B 70 x H 2 x L 140cm.

1098245

ab 222,68 / 265,-

Kunstlederbezeichnung angeben!

Verstellbarer Matten-Wandhalter

Geeignet für Matten und Polster mit Ösen, max. 180 cm Länge und 70 cm Breite. Max. Ösenabstand: 70 cm, Ösen-Ø mindestens 2 cm. Material: Aluminium und Edelstahl. Belastbarkeit: bis ca. 40 kg (je nach Wandbeschaffenheit). Lieferung inkl. Befestigungsmaterial. Maße: B 75 x H 10 x T 3 cm, Stablänge 24,5 cm.

1111464

102,52 / 122,-



BALDACHINE FÜR SPIEL- & KUSCHELECKEN



- 2 Tücher im Set
- schafft kuschelige Rückzugsräume

FARBAUSWAHL (MUSTER KOSTENFREI ANFORDERN)



BBLA hellblau **BGRÜ** hellgrün **BGEL** gelb **BORA** orange

Baldachin-Dreieck

Mit den luftigen Baldachin-Dreieckstüchern werden Kuschelecken erst richtig gemütlich. Welches Tuch oben und welches darunter aufgehängt wird, bleibt jedem selbst überlassen. Wird das transparente Dreieck unter dem blickdichten gespannt, entstehen beim „Durchschauen“ wunderschöne changierende Muster. Material: Polyester. Maße: jeweils L 200 x B 130 cm. Inkl. Montagematerial und Anleitung.

1157745

ab 231,09 / 275,-

Farbbezeichnung angeben!



Alle Produkte dieser Seite

WEHRFRITZ

Entwicklung & Design

- in 4 Farben erhältlich

WEHRFRITZ Spielecken-Baldachin

Überdacht Spielecken in der Größe von 200 x 200 cm, wobei das Durchhängen des Stoffes mit 20 cm berücksichtigt ist. Zwei kunststoffummantelte Stahlrohre sind in einem Abstand von 220 cm in den Baldachin eingnäht. Material: Kunststoff, Polyester (Trevira CS). Bis 30 °C schonend waschbar. Mit Kunststoffseilen (L 100 cm, Ø 6 mm) zur Befestigung. Maße: L 220 x B 200 cm. Überhang ca. 37 cm.

1099775

ab 247,89 / 295,-

Farbbezeichnung angeben!



TREVIRA CS (MUSTER KOSTENFREI ANFORDERN)

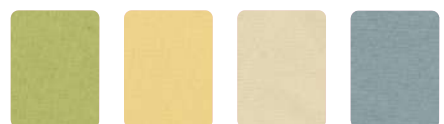

BSGR hellgrün **BSGE** hellgelb **BSBE** beige **BSBL** hellblau

- in 4 Farben erhältlich

Eckbaldachin

Die Überdachung für gemütliche Kuschelecken ist dank der Dreipunktbefestigung leicht anzubringen. Material: Polyester (Trevira CS). Seitlicher Platzbedarf: mindestens 275 cm. Empfohlene Befestigungshöhen: mittig ca. 250 cm, seitlich jeweils ca. 160 cm. Lieferung ohne Befestigungsmaterial.

1099773

ab 201,68 / 240,-

Farbbezeichnung angeben!

RÜCKZUGSORTE ZUM LESEN, SPIELEN UND AUSRUHEN

WEHRFRITZ

Entwicklung & Design

Mehr zu **breeze.upp**
unter www.wehrfritz.com

- als Stauraum & Rückzugsort nutzbar
- optisches Highlight
- wird an der Wand montiert

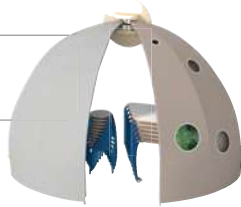

- mit 2 Stangen zur Befestigung

**A** Möbelgarage

Geheimnisvoll sieht sie aus: die zeltähnlich anmutende Halbkugel. Öffnen sich die Segmente, entpuppt sie sich als Multitalent: Als Möbelgarage kann sie gestapelte Stühle, Hocker oder Tische beherbergen. Ebenso lässt sich darin ein Materialwagen attraktiv verbergen. Kindern wird sie allerdings leer, eventuell mit Kissen und Decken ausgestattet, am liebsten sein. Für sie wird sie dann zur Spielhöhle mit tollem Lichterspiel durch die farbigen Fenster. Hinweis: Lieferung erfolgt in einer Farbkombination aus zwei verschiedenen Grautönen. Material: Birke (Echtholz), Textilien, Stahl. Wandplatte aus Echtholz mit Halterung. Maße: B 294 x T 153 x H 203 cm.

1442463**2.100,- / 2.499,-**

Achtung: Benutzung unter unmittelbarer Aufsicht von Erwachsenen.

B Himmelszelt

Der leichte Baldachin verleiht dem Entspannungsbereich eine Atmosphäre von Geborgenheit und Sicherheit. Auf den lichtdurchlässigen weißen Stoff können außerdem Farben und Muster projiziert werden. Material: schwer entflammbar (B1). Maße: L 220 x B 200 cm.

1147677**257,14 / 306,-**

ECK-BALDACHIN & SINNESECKE

C Eck-Baldachin

Stabile Rundrohrkonstruktion mit Diagonalverstrebung und aufgesetzten Holzkugeln. Als Aufhängepunkte für leichte Dekorationselemente wie Lichternetze oder Deko-Tücher. Inklusive weißem Stoffbehang. Material: Metall, Holz. Pulverbeschichtet in RAL 9006, Stoffbehang Trevira weiß (schwer entflammbar), Holzkugeln (natur lackiert). Schenkelmaße: 180 x 180 cm, Rohrdurchmesser 33 mm. Wird 4-teilig inkl. Montagematerial geliefert. Wir empfehlen die Montage durch unser Fachpersonal.

1023413**436,13 / 519,-****D** Sinnesecke

Bequeme und großflächige Viertelkreismatte mit Ausschnitt für eine Wassersäule (Art.-Nr. 1146606). Rückenlehnen (L 150 x B 25 cm, H 25 cm) inklusive. Die mitgelieferte Polsterhülle (30 x 30 x 25 cm) mit Aussparung dient als Fugenelement zwischen Wassersäule und Rückenlehnen und komplettiert diese. Material: Kunststoff (Schaum), RG 25/40, Bezug Kunstleder. Schenkelmaße: 180 x 180 cm, Sitzhöhe 25 cm, Ausschnitt für Wassersäule Ø 20 cm.

1023410**ab 1.037,81 / 1.235,-**

Kunstlederbezeichnung angeben!

E Wassersäule

Maße: Ø 20 cm, H 200 cm; Sockelmaße: B 30 x H 20 x T 30 cm. Gewicht: 4 kg.

1146606**789,07 / 939,-**

Kurze Wandhalterung für Wassersäulen

Für Wassersäulen-Ø von 20 cm.

1146633**125,21 / 149,-**

MOBILE SITZPLÄTZE & SITZELEMENTE



- mobil durch Schwenkrollen
- Platz für bis zu 28 Kissen
- Kissen sind schnell und platzsparend verstaut

Sitzkissen-Rondell

Für 28 Sitzkissen (Bitte separat bestellen: Art.-Nr. 1099525 oder 1107960). Material: Echtholz, Metallrohr. Maße: Ø 42 cm, Gesamthöhe 67 cm.

1099524001

110,92 / 132,-

Sparen im Set 92,93 € günstiger gegenüber Einzelkauf

- schnell & einfach verstaut dank stabiler Metallöse
- praktischer mobiler Aufbewahrungswagen
- Kissen zweifarbig mit strapazierfähigem Stoff
- Kissen für draußen geeignet
- waschbar bei 30 °C im Schonwaschgang

A Sitzkissen

Die Sitzkissen sind perfekt für den Morgenkreis, für Gruppenarbeiten, -spiele oder die Pause. Dank der Metallösen lassen sie sich griffbereit und platzsparend aufbewahren: zum Beispiel an einer Hakenleiste oder im Sitzkissen-Rondell (Art.-Nr. 1099524). Material: Baumwolle/Polyester mit 2 cm starker Schaumstoffeinlage; bei 30 °C waschbar. Maße: Ø 35 cm. Set mit 4 Kissen.

1099525 je 1 orange/rot, hell-/dunkelgelb, hell-/dunkelblau, hell-/dunkelgrün

47,89 / 56,99

1107960 2 x orange/dunkelgrau, 2 x grün/dunkelgrau

47,89 / 56,99

B Sitzkissen-Rondell, Komplettsset

Set bestehend aus 28 Sitzkissen (Art.-Nr. 1099525) und dem Sitzkissen-Rondell (Art.-Nr. 1099524). Material: Echtholz, Polyester, Metall, Baumwolle. Kissen mit 2 cm starker Schaumstoffeinlage, waschbar bei 30 °C im Schonwaschgang. Maße: Rondell-Ø 42 cm, Gesamthöhe 67 cm, Kissen-Ø 35 cm.

2010668

368,06 / 438,-

C

- zur platzsparenden Aufbewahrung
- mit Rollen
- inkl. Sitzkissen

D

- stabiler Schaumstoff für hohen Sitzkomfort
- kein Verrutschen dank Anti-Rutsch-Boden
- robuster Kunstlederbezug
- besonders hygienisch, da einfach abwischbar

C**Sitzkissen-Wagen**

Der praktische Wagen mit vier Rollen (2 davon feststellbar) bietet Platz für 12 Sitzkissen (je 3 x hellorange, mittelorange, mittelblau, mittelgrün). Kissen mit Kunstlederbezug und Schaumstoffeinlage. Maße: L 70 x B 36 x H 43 cm, Sitzkissen-Ø 30 cm, H 5 cm.

2012865**342,01 / 407,-****D****Sitzkissen-Set rund**

Hochwertig verarbeitetes Sitzkissen-Set mit Kunstlederbezug in 4 Farben. Die Unterseite ist aus Anti-Rutsch-Material. Für besten Sitzkomfort sorgt ein 5 cm hoher Schaumstoffkern. Inhalt: je 1 Sitzkissen in Hellorange, Mittelorange, Mittelblau, Mittelgrün. Material: Kunstleder. Füllung: Schaumstoff. Maße: Ø 28,5 cm x H 5 cm.

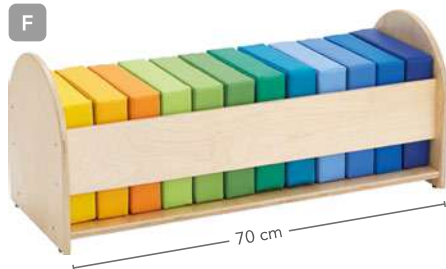
2012815**73,10 / 86,99****F**

- mit rutschfester Unterseite

**E**

türkis/blau



grün/orange

**E****Sitzkissen-Sets**

Die farbenfrohen Sitzkissen sind leicht zu tragen, abwischbar und verrutschen nicht. Ein fester Schaumstoffkern garantiert hohen Sitzkomfort. Jedes Set enthält 6 farblich aufeinander abgestimmte Sitzkissen. Material: Schaumstoff, Kunstlederbezug abnehmbar, Unterseite Anti-Rutsch-Material. Maße: 30 x 30 cm, H 5 cm. Je Set 6 Kissen.

2012862 türkis/blau**85,71 / 102,-****2012863** grün/orange**85,71 / 102,-**Polster & Rlickzug
Teppiche

- Bank mit Kissen auch als Sitzbank nutzbar

F**Sitzkissen-Bank**

Sind die 12 Kissen eingeräumt, ergibt sich eine gepolsterte Sitzfläche. Solo bieten sie 12 farbenfrohe Sitzplätze – immer da, wo sie gerade gebraucht werden. Material: Echtholz furniert, Kunststoff (Schaum). Kissen aus Schaumstoff mit abnehmbarem Kunstlederbezug, Unterseite: Anti-Rutsch-Material. Maße: Kissen 30 x 30 cm, H 5 cm; Bank B 70 x H 43 x T 40 cm.

1054405**382,35 / 455,-**

INDOOR & OUTDOOR



- in 2 Farben
- Ø 70 cm
- wasserabweisend und abwaschbar



Sitzsack Kugelform

Der per Reißverschluss am Unterboden abnehm- und waschbare Bezug ist aus robustem Rucksack-Stoff gefertigt und innen mit PVC beschichtet. Das macht ihn wasserabweisend, leicht abwaschbar und schwer entflammbar. Das separate Inlett ist mit Polystyrolkugeln gefüllt. Maße: Ø ca. 70 cm. Volumen: 280 l.

1022927	petrol/anthrazit	205,04 / 244,-
1022929	hellgrün/anthrazit	205,04 / 244,-



- besonders bequem und entspannend
- Bezug: schmutzabweisend, abwischbar und bei 30 °C schonend waschbar
- wärmeisolierendes Leichtgewicht
- separates Inlett



Sitzsack „Relax“

Komfortabler Sessel mit umfangreicher Ausstattung: Kammersystem und sich selbst stabilisierende Rückenlehne, abnehmbarer Bezug und antiallergische, hygienische Füllung in separatem Inlett. Material: Expandiertes Polystyrol, Polyester. Gewicht: 4 kg. Füllung: 158 l. Belastbarkeit: max. 110 kg. Maße: T 85 x B 60 x H 75 cm.

1356481	dunkelblau (Keder türkis)	170,58 / 203,-
1356482	anthrazit (Keder hellgrün)	170,58 / 203,-



- passt sich jeder Sitz- und Liegeposition an
- elastischer Bezug, abnehm- und waschbar
- 150 x 75 cm

Sitzsack „Spandi“

Sitzplatz oder Liegeplatz – ganz nach Belieben. Egal, ob man diesen Sitzsack flach auslegt oder auf die Spitze stellt und wie einen Sessel verwendet, die Füllung passt sich immer dem Körper an. Das garantiert Bequemlichkeit in jeder Lage. Material: Polyester, Elasthan, Expandiertes Polystyrol (Kügelchen). Polyester-Elasthan-Bezug mit Reißverschluss, abziehbar und bei 40°C waschbar. Separates Inlett mit EPS-Kügelchen. Farbe: oben grau meliert, unten dunkelblau. Maße: L 140 x B 75 cm. Gewicht: 5,3 kg.

1182590		201,68 / 240,-
----------------	--	-----------------------

Sitzelemente

Das flexible Sitzelement lässt sich leicht transportieren und somit flexibel einsetzen. Ob Sitzkreis, Spiellandschaft oder ... Die "Besitzer" fühlen sich mit jeder Variante wohl. Material: Kunststoff (Schaum), Polystyrol. Material: Polystyrolkern (15 kg/m³) mit Sitzauflege aus Verbundschaum RG 160 (H 36 mm); komplett mit Vlies ummantelt; hochwertiger Kunstleder-Bezug. Auf Wunsch (gegen Mehrpreis) auch komplett aus schwer entflammaren Materialien (CME) lieferbar.

- kein Einsinken dank stabilem Polystyrolkern
- kein Verrutschen dank Anti-Rutsch-Boden
- strapazierfähiger, abnehmbarer Kunstlederbezug, Reisverschluss

	ø 30 cm	ø 30 cm	B 30 x T 30 cm
KINDERGARTEN Sitzhöhe 35 cm	<p>Sitzelement „Sichel“ 1140080 ab 83,19 / 99,- Mehrpreis für Kunstledergruppe Comfort 8,4 / 10,- Kunstlederbezeichnung angeben!</p>	<p>Sitzelement „Rund“, H 35 cm 1140060 ab 83,19 / 99,- Mehrpreis für Kunstledergruppe Comfort 8,4 / 10,- Kunstlederbezeichnung angeben!</p>	<p>Sitzelement „Quader“ 1140092 ab 79,83 / 95,- Mehrpreis für Kunstledergruppe Comfort 8,4 / 10,- Kunstlederbezeichnung angeben!</p>
	<p>Sitzelement „Quader“ 1140093 ab 79,83 / 95,- Mehrpreis für Kunstledergruppe Comfort 10,08 / 12,- Kunstlederbezeichnung angeben!</p>	<p>Sitzelement „Rechteck“ 1140103 ab 133,61 / 159,- Mehrpreis für Kunstledergruppe Comfort 12,61 / 15,- Kunstlederbezeichnung angeben!</p>	<p>Sitzelement "Rund", H 43 cm 1208897 ab 108,40 / 129,- Mehrpreis für Kunstledergruppe Comfort 10,08 / 12,-</p>
ERWACHSENE Sitzhöhe 43 cm			

Kunstlederbezeichnung angeben (ab Seite 238)!

SITZWAGEN & SITZSACK OUTDOOR



Polster & Rückzug
Teppiche

- Aufbewahrung & Transport zugleich
- für Sitzkissen mit Ösen

- wetterfest und schnell trocken
- rasch und ordentlich verräumt
- waschbar bei 30 °C

Sitzkissen-Wagen

Eine prima Sache für den Außenbereich: Hier sind bis zu 24 Sitzkissen dank der Ösen fix aufgehängt und immer griffbereit. Bei Bedarf lassen sie sich mit dem Wagen kinderleicht zum Einsatzort transportieren. Material: Stahl. Maße: B 81 x H 7 x T 39 cm. Gewicht: 3 kg.

1206509 **136,13 / 162,-**

Sparen im Set **110,94 € günstiger**
gegenüber Einzelkauf

B Sitzkissen-Wagen, Komplet-Set

Das perfekte Set für den Außenbereich: Sitzkissenwagen (Art.-Nr. 1206509), gefüllt mit 6 Sitzkissen-Sets (Art.-Nr. 1206387). Material: Polyester, Stahl. Maße: B 81 x H 7 x T 39 cm.

2011179 **330,25 / 393,-**

WEHRFRITZ

Entwicklung & Design

A Sitzkissen-Set

Die praktischen Kissen sind im Nu zur Hand, schnell im Sitzkissen-Wagen (Art.-Nr. 1206509) verstaut oder an einer Hakenleiste aufgehängt. Die Unterseite der Kissen ist immer grau, die Oberseite farbig. Das Set enthält jeweils zwei Kissen in den Kombinationen grün/grau und blau/grau. Inhalt: 4 Stück. Material: Polyester. Mit 2 cm starker Schaumstoffeinlage, bei 30 °C schonend waschbar. Maße: Ø 35 cm.

1206387 **47,89 / 56,99**

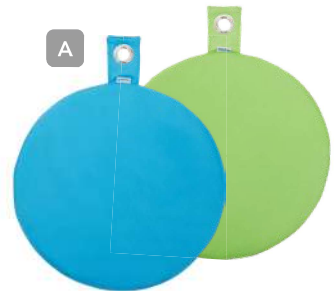

Produktvorteile

Alle Produkte dieser Seite

- **langlebig:** aus Outdoorstoff (100 % Polyester), Rückenbeschichtung aus 100 % PVC
- **robust:** schmutzunempfindlich, strapazierfähig, äußerst reißfest und lichtbeständig
- **pflegeleicht:** feucht abwischbar

C Outdoor-Sitzsack „Kissen“

Pflegeleichter, robuster Sitzsack für draußen in Form eines großen Kissens aus Rucksackstoff (100% Polyester). Die Rückseite ist beschichtet (100% PVC) und hält starke Beanspruchung aus. Das Außenmaterial kann zur Reinigung feucht abgewischt und desinfiziert werden. Das separate Mikrofaser-Inlett ist mit Styropor-Perlen gefüllt. Bei schlechtem Wetter und im Winter drinnen lagern. Material: Polyester, Styropor. Füllung: Styropor-Perlen im separaten Mikrofaser-Inlett. Maße: ca. 178 x 134 cm. Volumen: ca. 330 l. Gewicht: ca. 6,3 kg.

1091205 **235,29 / 280,-**



von **LAY-Z**

MULTIFUNKTIONSTEPPICHE

AUS NATURHAAR

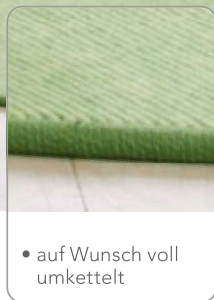

- auf Wunsch voll umkettelt

BESTELLMÖGLICHKEITEN

Muss – Erforderliche Angabe

Farbbezeichnung und Größe

Bitte bei Meterware die gewünschte Länge angeben!

Geben Sie die gewünschte Bestellnummer an, tragen Sie unter „muss“ die Farbbezeichnung und unter „Menge“ die Teppichanzahl ein. Für den Artikel 1848301 geben Sie unter „Menge“ die Länge des Teppichs in cm an.

Beispiel

Bestell-Nummer	Bestellmöglichkeiten				Menge	Artikel-Bezeichnung
	muss	muss	kann			
1848355	T6	2			1	Tretford-Teppich, Wasabigrün

Verschiedene Farben (Muster kostenfrei anfordern):



Produktvorteile

- **Material:** Naturhaar-Teppich (80 % Kaschmir-Ziegenhaar, 20 % Schurwolle) mit Juterücken
- strapazierfähig
- schnittfest in alle Richtungen, kein Ausfransen an den Rändern
- liegt vollkommen plan, es werfen sich keine Ecken auf
- antistatisch
- schwer entflammbar klassifiziert nach Cfl-s1
- bei entsprechender Luftfeuchtigkeit (siehe Pflegehinweise) geeignet für Fußbodenheizung

Wichtige Pflegehinweise!

- Ziegenhaar und Schurwolle speichern Feuchtigkeit und geben sie bei trockenem Raumklima wieder ab. Somit trägt der Tretford-Teppich zu einem ausgeglicheneren Raumklima bei. Ein ausgeglichenes und optimales Raumklima liegt bei ca. 40 - 60 % relativer Luftfeuchte und 20 °C Raumtemperatur.
- Speziell in der Heizperiode empfiehlt Tretford zusätzliche Luftbefeuchtung durch Feuchtigkeitsbehälter, Luftbefeuchtungsgeräte oder viele Grünpflanzen. Reicht dennoch die relative Luftfeuchtigkeit nicht aus, so empfiehlt Tretford das Versprühen von wenig Wasser mittels eines Blumensprühers. Auch bei Fußbodenheizung ist diese Methode sehr geeignet. Nur so entwickelt Ihr Tretford-Teppich die für seine Lebensdauer und Ihre Gesundheit wichtigen Eigenschaften: antistatisch, staubbindend und klimaregulierend.
- Ziegenhaare und Schurwolle reagieren empfindlich auf starke Lichteinwirkung. Sorgen Sie deshalb in Räumen, die ständig starker UV-Strahlung ausgesetzt sind, für eine ausreichende Beschattung.
- Saugen Sie den Teppich täglich, um losen Schmutz zu entfernen. Achten Sie bitte unbedingt auf ausreichende Luftfeuchtigkeit in Ihren Räumen. Bei zu niedriger Raumfeuchte werden Ziegenhaar und Schurwolle spröde und können beim Staubsaugen abbrechen.



Naturhaar-Teppiche

Eine Umkettelung ist nicht zwingend erforderlich. Material: Ziegenhaar, Schurwolle.

1848301	2 m breit; Länge wählbar von 100 – 600 cm; je 10 cm	ab 13,43 / 15,99 67,15 / 79,95 / 1m²
1848322	2 x 2 m	ab 268,73 / 319,80
1848323	2 x 3 m	ab 402,26 / 478,70

Tretford-Teppiche mit Umkettelung

Durch die Umkettelung fransen die Teppiche an den Rundungen nicht aus. Die Umkettelung der Art.-Nr. 848333 und 848355 erfolgt bei Wehrfritz, die der anderen Teppiche beim Hersteller. Material: Ziegenhaar, Schurwolle.

1848333	Viertelkreis, Schenkellänge 2 m (nur in den hier abgebildeten Standardfarben erhältlich)	ab 461,34 / 549,-
1848355	Ø 2 m	ab 461,34 / 549,-
1341313	Ø 3 m	ab 1.218,48 / 1.450,-
1341311	2 x 2 m	ab 385,71 / 459,-
1341309	2 x 3 m	ab 542,01 / 645,-

BAU- UND SPIELTEPPICHE

- vollständig umkettelt und strapazierfähig
- antistatisch und leicht zu reinigen
- schwer entflammbar
- ideal bei Fußbodenheizung
- vielseitig einsetzbar in Gruppen- und Freizeiträumen
- Farbmuster kostenfrei anfordern

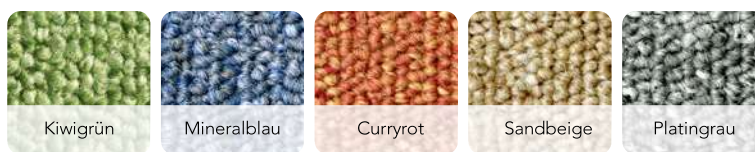

	2m x 2m	3m x 2m	Ø 2m	Ø 3m
Kiwigrün	1354472 209,24 / 249,00	1354469 226,05 / 299,99	1354447 226,05 / 269,00	1353143 352,10 / 419,00
Mineralblau	1353164 209,24 / 249,00	1354465 252,09 / 299,99	1354352 226,05 / 269,00	1353148 352,10 / 419,00
Curryrot	1353163 209,24 / 249,00	1353067 252,09 / 299,99	1353069 226,05 / 269,00	1353074 352,10 / 419,00
Sandbeige	1353188 209,24 / 249,00	1354448 252,09 / 299,99	1353178 226,05 / 269,00	1353155 352,10 / 419,00
Platingrau	1353066 209,24 / 249,00	1354454 252,09 / 299,99	1353931 226,05 / 269,00	1353150 352,10 / 419,00

SPIEL & LERNTEPPICHE



WEHRFRITZ
Entwicklung & Design

- Wochentage, Monate und Jahreszeiten lernen
- fröhliche Motive regen zu Gesprächen an
- mit Anti-Rutsch-Rücken
- für Fußbodenheizung geeignet

Teppich „Jahreszeiten“

Der wunderschöne, riesige Teppich ist mehr als ein gemütlicher Sitzplatz. Mit ihm kann man jede Menge rund ums Jahr lernen. Jedem Monat ist als Merkhilfe ein typisches Motiv zugeordnet. Die Monate einer Jahreszeit haben die gleiche Farbe. Material: Polyamid. Hinweis: Zur Reinigung bitte handelsübliche Teppichreinigungsmittel verwenden. Schlinge (H 7 mm) geschnitten, mit Antirutsch-Rücken, Rand gekettelt. Maße: Ø 3 m.

2014443 **478,15 / 569,-**

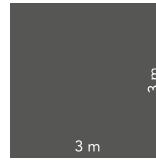

WEHRFRITZ
Entwicklung & Design

- gemütlicher Sitzplatz und Lernhilfe zugleich
- mit Anlautbeispielen
- passend für Deutsch und Englisch
- mit Antirutsch-Rücken

Lillys Buchstabenteppich quadratisch

Auf diesem Teppich gibt es allerhand zu entdecken. Zu jedem Buchstaben des Alphabets gibt es ein bebildertes Beispielwort, das diesen im Anlaut hat – im Deutschen und im Englischen: z.B. N wie Nase oder nose, H wie Haus oder house. Mit geketteltem Rand. Material: Polyamid. Mit Antirutsch-Rücken (Latexbeschichtung) und geketteltem Rand. Maße: 3 x 3 m.

2014445 **478,15 / 569,-**



- rutschfeste Unterseite
- leuchtende Farben

Teppich „Kinder der Welt“

Die „Kinder der Welt“ bieten jede Menge Gesprächsstoff: über andere Länder, Kulturen, Hautfarben, Sprachen, Religionen, Sitten und Gebräuche. Mit Anti-Rutsch-Belag. Material: Polyimide, Latex. Maße: Ø 2 m, H 10 mm.

1185349 **251,26 / 299,-**



- realistische Weltkarte
- mit anschaulichen Symbolen
- mit Anti-Rutsch-Rücken

Teppich „Unsere Welt“

Beim Spielen mit und auf diesem Teppich können Kinder viel lernen: über die Kontinente und Länder sowie die Menschen und Tiere, die dort leben. Material: mit Antirutsch-Gelschaum auf der Unterseite. Maße: 1,70 x 3 m.

2014446 **251,26 / 299,-**

»» Hier atmet
mein Kopf
tief durch ««



DER SNOEZELN-RAUM

ALS ERHOLUNGS-, BESINNUNGS-, ENTWICKLUNGS- UND LERNRAUM

Man meint, unabhkömmlich zu sein, Handy und Smartphone sind ständige Begleiter, die Informationsflut – meist in Kompaktform zusammengepresst – erdrückt uns. Will der Mensch sich davor schützen, muss er für sich eine Nische finden, in der er abschalten, sich ausruhen und entspannen kann. Ein schönes Umfeld findet man natürlich in der Natur, in der Kunst oder Musik – wenn man einen ruhigen Platz entdeckt hat.

Ein spezielles Ambiente zur Ruhe und Entspannung, auch um über sich nachdenken zu können, neue Perspektiven zu entwickeln und Energie zu tanken, sind Snoezelen-Räume. Das Fantasiewort „Snoezelen“ kommt aus dem Holländischen und vereint die beiden englischsprachigen Verben „to snooze“ und „to doze“. Beide bedeuten „dösen“, „ein Nickerchen machen“. Der mit besonderen Lichtelementen ausgestattete Raum mit den unterschiedlichsten, auf die Adressaten abgestimmten bequemen Sitz- und Lagerungsmöglichkeiten wie weichen Kissen, Liegen, Matratzen, Wasser-(klang)bett – manchmal auch Schaukel und Ballbad – hat in Verbindung mit überlegt ausgewählten Klangeffekten eine besondere Wirkung auf das Wohlbefinden.

IMMER SELTENER FINDEN MENSCHEN IN IHRER UMGEBUNG EINEN PLATZ ZUM ZUR-RUHE-KOMMEN UND ENTSPANNEN.

Leider findet man nicht immer gut durchdachte, auf die Bedürfnisse der Klientel hin eingerichtete Räume. Das Snoezelen in Familien mit Kleinkindern, mit Kindern in Kindergarten und Schule, mit älteren Menschen in Senioren-Einrichtungen, in Hospizen, mit Menschen im Arbeitsprozess u.v.m. erfordert eine unterschiedliche Ausstattung. Dadurch, dass die Klientel inzwischen so breit gefächert ist, muss die Einrichtung der Snoezelen-Räume entsprechend variabel sein. Inzwischen sind viele (Förder-) Schulen und Horte mit einem Snoezelen-Raum ausgestattet, um den Kindern eine Auszeit zu bieten und ihre Entwicklung oder generell die Motivation für das Lernen zu fördern.

Im Institut für Rehabilitationswissenschaften der Humboldt-Universität zu Berlin haben wir viele Snoezelen-Konzepte für Förderung und Therapie entwickelt, die in Fort- und Weiterbildungskursen von uns weltweit gelehrt werden (vgl. www.isna.de).

Die richtige Begleitung und Anleitung stehen dabei im Fokus. Licht- sowie Klang- und Tonreize können so selektiert werden, dass der Nutzer sich in diesem Raum auch über längere Zeit wohlfühlt. An unserem Institut wurden von uns ebenso viele Untersuchungen zur Effizienz des Snoezelens und von Dr. Martin Buntrock zur Wirkung von Musik durchgeführt. Im Bereich der Beratung zur Einrichtung von Snoezelen-Räumen, die natürlich vor dem Kauf entsprechender Raumelemente erfolgen sollte, kristallisiert sich nach unseren Beobachtungen in den letzten Jahren eine größere Nachfrage heraus!

DER SNOEZELN-RAUM IST EIN SCHONRAUM, DER EINE AUSZEIT BIETEN KANN.

Der Snoezelen-Raum ist ein Schonraum, der eine Auszeit bieten kann. Er ist aber auch ein Lern- und Erfahrungsraum, in dem Lichtelemente, Aromen, Farben und Musik – überlegt ausgewählt und eingesetzt – Anregung zum Entdecken und Experimentieren geben. Die Entwicklung wird gefördert, soziale Kontakte werden vertieft, der Mensch kommt zur Ruhe!





Die Snoezelen-Fachkraft/der Begleiter wird den Snoezelen-Raum je nach Zielstellung mit wenigen Handgriffen immer wieder zu einem „Erholungsraum“, „Besinnungsraum“, „Entwicklungsraum“ und/oder „Lernraum“ umorganisieren müssen.



Prof. Dr. Krista Mertens
Humboldt-Universität zu Berlin
Institut für Rehabilitationswissenschaften,
Vorsitzende der International Snoezelen
Association ISNA – Snoezelen professional e.V.





RAUMKONZEPTE

WAS SOLLTEN SIE BEI DER AUSWAHL UND EINRICHTUNG DES RAUMES BEACHTEN?

Für wen ist der Raum gedacht?

- Kinder, Jugendliche, Erwachsene oder Senioren
- homogene oder gemischte Gruppen
- Personen mit Bewegungseinschränkungen (Raum für Hilfsmittel wie Rollstühle, Rollatoren oder Lifter einplanen)

Wie soll der Raum genutzt werden?

- für therapeutische und/oder pädagogische Zielstellungen
- im Sitzen, Liegen oder für bewegte Aktionen
> Bewegungsfreiheit und Umbaumöglichkeiten vorsehen

Anforderungen an Lage und Beschaffenheit des Raumes:

- ruhige Lage > nicht in Eingangs- oder Durchgangsbereichen
- Schallschutz-Türen und -Fenster
- Trittschalldämmung: Teppichboden, spezielle Weichböden oder Matten
- Verdunklungsmöglichkeiten: Fensterfolien, lichtdichte Rollos oder Vorhänge
- Raumtemperatur und Lüftung sollten regulierbar sein.
- zusätzliche Beleuchtung für Notsituationen: Ein helles Deckenlicht oder eine andere helle Beleuchtung, die schnell ein- bzw. zum farbigen Licht zuschaltbar sind.
- Steckdosen: Anzahl und Lage müssen der Raumeinrichtung angepasst werden.

WO WERDEN SNOEZELN-RÄUME EINGESETZT?

- Einrichtungen der Frühförderung
- Integrative Kindereinrichtungen und Kindergärten
- Förderschulen für geistig behinderte, lernbehinderte oder körperbehinderte Kinder
- Grund- und Sekundarschulen
- Kliniken für Kinder- und Jugendpsychiatrie
- Sozialpädiatrische Zentren
- Kinderkliniken
- Kinderheime
- Wohn- und Werkstätten für geistig oder seelisch behinderte Menschen
- Senioren- und Pflegeheime
- Rehabilitations- und Kurkliniken
- Fachkliniken für Psychiatrie und Psychosomatik, Geriatrie, Herz-Kreislauf-Erkrankungen, Neurologie, Orthopädie, Rheumatologie, Onkologie ...
- Gesundheitszentren und therapeutische Praxen für Ergotherapie, Physiotherapie, Logopädie oder Psychologie
- Hospize

ELEMENTE FÜR DIE RAUMPLANUNG

Lichtelemente

Mögliche Elemente: LED-Scheinwerfer oder Farbräder, Wassersäulen, Lichtwasserfall (Lichtfaserstränge), Spiegel und Spiegelkugel zur Lichtreflexion, Lichthimmel, Lichterketten, Lichtschläuche (z.B. für indirektes Licht).

- Die Anzahl richtet sich nach der Raumgröße.
- Überfrachten Sie die Räume nicht.
- Achten Sie darauf, dass alle Lichtelemente einzeln zuschaltbar sind und dass die Intensität von bewegten Lichteffekten, Farbgebung und Helligkeit gegebenenfalls reguliert werden können. Dazu eignet sich die LED-Licht-Technik mit Fernsteuerung besonders gut.

Farbige Gestaltung

Wände, Decke, Boden und Polster-Module zum Sitzen und Liegen sowie Boden- und Wandmatten-Module können klassisch weiß aber auch in anderen Farben gestaltet sein. Zu viele unterschiedliche Farben oder zu viele Accessoires wie farbige Großbausteine usw. können zu einer Reizüberflutung führen.

Sitz- und Liegepolster

Mögliche Elemente: Sitz- und/oder Liegepodeste, Liege-Inseln, Sitzsäcke, Wasserbett, bequeme Sessel, Boden- und Wandmatten. Anzahl, Position und Höhe richten sich danach, wie und von wem der Raum genutzt wird.



SNOEZELN FÜR ALLE

Snoezelen tut allen gut!

Snoezelen ist eine vielseitig und generationenübergreifend einsetzbare Methode: zur gezielten Wahrnehmungsförderung beim Kleinkind, zum Aufbau einer vertrauensvollen Beziehung zwischen Kindern und ihren Bezugspersonen, zum Stressabbau bei Schülern oder Berufstätigen, als unterstützende Therapiemethode für Menschen mit geistiger Behinderung oder Demenz, zur Bewältigung außergewöhnlicher Belastungssituationen oder einfach nur für eine Auszeit zum Ausruhen und Entspannen.

Geschützte Bereiche zum Entspannen, Ausruhen und Zurückziehen

Snoezelen-Räume können für eine altersübergreifende Nutzung eingerichtet oder gezielt auf die Bedürfnisse der Nutzer abgestimmt werden. Kinder und Jugendliche sind besonders fasziniert von Licht- und Wasserinstallationen. Ein Bällebad und Polsterflächen über verschiedene Ebenen animieren sie zum Klettern. Senioren schätzen Polster mit Rücken- und Seitenlehnen, für pflegebedürftige Menschen sind liftunterfahrbare Podeste und eine rollstuhlgerechte Ausstattung sinnvoll. Berufstätige wünschen sich einfach nur einen geschützten, gemütlichen Rückzugs- und Ruhebereich für zwischendurch.



Raum zum Snoezelen findet sich überall

Es muss nicht immer ein aufwendig ausgestatteter, separater Snoezelen-Raum sein. Auch Raumecken oder Gangnischen lassen sich in ansprechende Rückzugsbereiche verwandeln, die ganz individuell zum Entspannen, Ausruhen oder für ruhige Tätigkeiten genutzt werden können. WEHRFRITZ bietet allen Einrichtungen, die einen Einstieg ins Snoezelen suchen, die passende Lösung. Dafür stehen das vielseitige Raumkonzept „deLana“ von WEHRFRITZ sowie eine Vielzahl optischer und akustischer Gestaltungselemente zur Verfügung.



DAS DELANA-SYSTEM – QUALITÄT NACH MASS!

VON DER KONZEPTION BIS ZUR MONTAGE – FORDERN SIE UNS!



Wehrfritz unterstützt interessierte Einrichtungen sowie Architekten mit einem umfassenden Paket bei der Konzeption und Einrichtung eines Snoezelen-Raums:

- Einrichtungsplanung, Elektro-Planung
- DWG/DXF-Daten für die Planung
- Unterstützung bei Ausschreibungen
- 2-D/3-D-Raumansicht, basierend auf unserem Angebot

Sonderfall Nische

Wir helfen Ihnen dabei, aus der sprichwörtlichen Not eine Tugend zu machen: Mit passgenau angefertigten Polstern und großen Kissen wird aus der Nische ein gemütlicher Rückzugsort, der zum Träumen und Entspannen einlädt. Da die robusten Polstermöbel vor Ort in Deutschland hergestellt werden, sind „Sonderanfertigungen nach Wunsch“ gar kein Problem.

Maßgeschneiderte Lösungen

Besondere Anforderungen erfordern besondere Lösungen:

Mit Maßanfertigungen stimmen wir „deLana“ individuell auf Ihre räumlichen Gegebenheiten und Wünsche ab.

**Snoezelen-Ecke A**

Platzbedarf: 325 x 351 cm
Besteht aus Podesten, Lichtfaserhalbkreis und Wassersäule

**Snoezelen-Ecke B**

Platzbedarf: 302 x 205 cm
Besteht aus Podesten, Wandmatten, Eckspiegel, Lichtfaserhalbkreis, Wassersäule und Hintergrundbeleuchtung

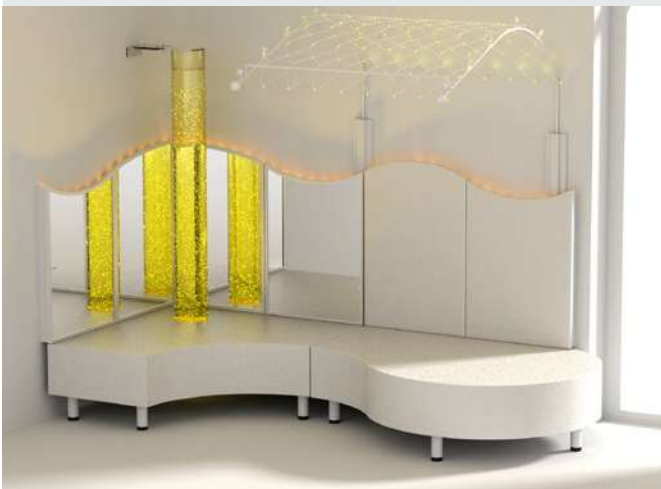
**Snoezelen-Ecke C**

Platzbedarf: 131 x 302 cm
Besteht aus Podesten, Wandmatten, Eckspiegel, Wassersäule, Himmelszelt und Hintergrundbeleuchtung

**Snoezelen-Ecke D**

Platzbedarf: 271 x 390 cm
Besteht aus Podesten, Wandmatten, Wandspiegel, Lichtfaserhalbkreis, Wassersäule und Hintergrundbeleuchtung

Individuelle Anforderungen bedürfen persönlicher Beratung.

Unser Außendienst unterstützt Sie mit fachlichem Know-how und persönlichem Engagement von der ersten Idee bis zur Montage und darüber hinaus.



Ihr telefonischer Kontakt: +49 9564 929-60013

EIN PARADIES FÜR DIE SINNE – RUHEPLÄTZE



Rückzugshöhle zum Snoezelen

Eine Höhle entsteht, wenn man das Gestell mit dem Stoffdach kombiniert. Rundum geschlossen oder auch geöffnet eignet sich dieser kleine Raum im Raum ideal als Rückzugsmöglichkeit, Platz zum Träumen, Spielen ... Kinder lieben die Geborgenheit solcher Verstecke. 2 Sitz- und 3 Rückenpolster oder auch Kissen machen die Höhle urgemütlich. Am Gestell ist ein Metallring befestigt. Daran können Chiffontücher und weitere Sinnesmaterialien angebracht werden. Zusätzlich kann eine Wassersäule mit Ø 10 cm und Höhe 108 cm in der Höhle platziert und an einer Eckstange befestigt werden. Stoffdach, Polster, Dekomaterial, Wassersäule und Halterung bitte separat bestellen. Maße: B 200 x H 186 x T 200 cm. Materialien für das separat zu bestellende Zubehör: Stoffdach aus Trevira CS, schwer entflammbar, waschbar bei 30 °C; Polster aus formstabilem Schaumstoff (Polyurethan), Bezug Kunstleder, Unterseite mit Antirutsch-Beschichtung.

1856610 Gestell **856,30 / 1.019,-**

1109678 Stoffdach (weiß, schwer entflammbar, waschbar) **703,36 / 837,-**

1109556 Sitz- und Rückenpolster, 5-teilig, mit Ausschnitt für Wassersäule **ab 738,65 / 879,-**

Kunstlederbezeichnung angeben!



Sinnesecke

Bequeme und großflächige Viertelkreisplatte mit Ausschnitt für Wassersäule. Rückenlehnen (L 150 x B 25 cm, H 25 cm) inklusive. Die mitgelieferte Polsterhülse (30 x 30 x 25 cm) mit Aussparung dient als Fugenelement zwischen Wassersäule und Rückenlehnen und komplettiert diese. Material: Schaumstoff RG 25/40, Bezug aus Kunstleder in Weiß. Schenkelmaße: 180 x 180 cm, Sitzhöhe 25 cm, Ausschnitt für Wassersäule Ø 20 cm.

1023410 Sinnesecke **ab 1.037,81 / 1.235,-**

Kunstlederbezeichnung angeben!

1352988 Wassersäule, Ø 20 cm, H 150 cm **657,14 / 782,-**

1351378 Wassersäule, Ø 20 cm, H 175 cm **789,07 / 939,-**

1146606 Wassersäule, Ø 20 cm, H 200 cm **789,07 / 939,-**

1146633 kurze Wandhalterung für Wassersäulen mit Ø 20 cm (Zur Stabilisierung dringend empfohlen!) **125,21 / 149,-**

1023413 Pulverbeschichtet in RAL 9006, Stoffbehang Trevira weiß (schwer entflammbar), Holzkugeln (natur lackiert). Schenkelmaße: 180 x 180 cm, Rohrdurchmesser 33 mm. Wird 4-teilig inkl. Montagematerial geliefert. Wir empfehlen die Montage durch unser Fachpersonal. **436,13 / 519,-**

1147374 Pflegemittel für Wassersäulen, 250 ml **24,36 / 28,99**
97,44 / 115,96 / 11

Das Produkt ist nach Verordnung (EG) Nr. 1272/2008 nicht kennzeichnungspflichtig.

ENTSPANNUNG MIT WASSER UND LICHT

Hinweis

Halterung für Wassersäule - zu Stabilisierung der Wassersäule dringend empfohlen

Wassersäulen „Basic“

Über die Farbscheibe können zusätzlich zum faszinierenden Sprudleffekt verschiedene Farbspiele erzeugt werden. Neben den Farben Rot, Grün, Gelb, Blau und Weiß sind auch Mischfarben möglich. Die Säulen sind fertig montiert und benötigen keine weiteren Anschluss- und Montagearbeiten. Die hochwertige LED-Licht- und Lufttechnik der Säule ist in den Sockel integriert. Es verläuft ein Anschlusskabel (1,80 lang) zum Netzteil. Anschluss: 230 V. Material: Acrylglasrohr (3 mm stark), Sockel hartschaumverkleidet.

Maße: Sockel B 23 x H 21,5 x T 23 cm; Wassersäulen-Ø 10 cm, H 108,7 cm.

1146062 manueller Farbwechsel mit Drehscheibe **323,52 / 385,-**

1341911 Farbwechsel per Fernbedienung **468,06 / 557,-**

Nur für den Verbau in den Sinneswagen, Art.-Nr. 1158991 und 1328303, oder in der Rückzugshöhle, Art.-Nr. 1856610 und im Micro Spa, Art.-Nr. 1379108. Kein Wandverbau möglich.

1110201 Halterung für Wassersäule in Rückzugshöhle (Zur Stabilisierung der Wassersäule dringend empfohlen!) **83,18 / 98,99**

1147374 Pflegemittel für Wassersäulen und Wasserwände, 250 ml **24,36 / 28,99**
97,44 / 115,96 / 11

Das Produkt ist nach Verordnung (EG) Nr. 1272/2008 nicht kennzeichnungspflichtig.

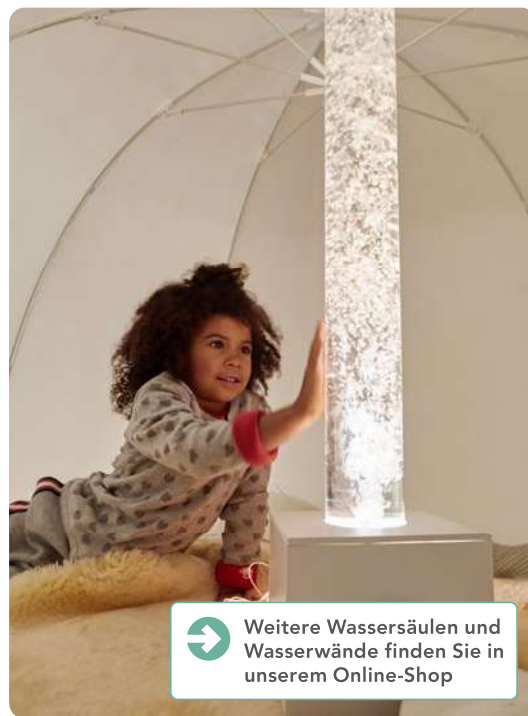

Weitere Wassersäulen und Wasserwände finden Sie in unserem Online-Shop

Snoezelen



• vielfältig einsetzbar

LED-Lichternetz

Weißes Kunststoffnetz mit 208 LED-Lampen. Material: Kunststoff. Maße: 2 x 2 m. Energieversorgung 230 V. Kabellänge: 5 m. Die Lichtquelle kann im Produkt nicht ausgetauscht werden.

1092637

49,57 / 58,99



LIEGEINSELN ZUM ENTSPANNEN



- sehr bequem, als Lagerungskissen einsetzbar
- auch zur Gleichgewichtsschulung geeignet
- abnehm- und abwischbarer Kunstleder-Bezug

WEHRFRITZ
Entwicklung & Design



Liegekissen

Gefüllt mit Styroporkügelchen passt sich das Kissen perfekt dem Körper an – ideal zum entspannten Liegen. Beim Begehen wird das Gleichgewicht und die Koordination gefördert. Der Kunstlederbezug ist abnehmbar. Material: Styropor. Phthalatfrei. Mit Inlett. Maße: B 200 x T 130 x Höhe 30 cm.

1024172 **ab 360,50 / 429,-**
Mehrpreis für Kunstledergruppe Comfort
 Kunstlederbezeichnung angeben! 23,53 / 28,-



Farbige Sitzsäcke
online unter
www.wehrfritz.com

WEHRFRITZ
Entwicklung & Design



- extragroß und anschmiegsam
- mit separatem Inlett
- abnehmbare Außenhülle mit Reißverschluss

Sitzsack, 400 l

Der Sitzsack passt sich dem Körper an und bietet bequemes Sitzen, auch für Erwachsene. Die abnehmbare Hülle ist robust, schwer entflammbar (DIN 4102 B1), flüssigkeitsabweisend und leicht zu reinigen. Material: Polyvinylchlorid (Kunstleder), Expandiertes Polystyrol, Polyester. Farbe: weiß. Gewicht: 6 kg. Maße: L 90 x B 90 x H 85 cm.

1351763 **196,63 / 234,-**

»» Stufe für
Stufe aufs
nächste
Wissens-
level ««



EXTREM STABILE PODESTE ZUM SPIELEN UND SITZEN

WEHRFRITZ

Entwicklung & Design

Hergestellt in  **BAD RODACH**

 **ECHTHOLZ**

Garantie
10 Jahre

SPIELTRAPEZ

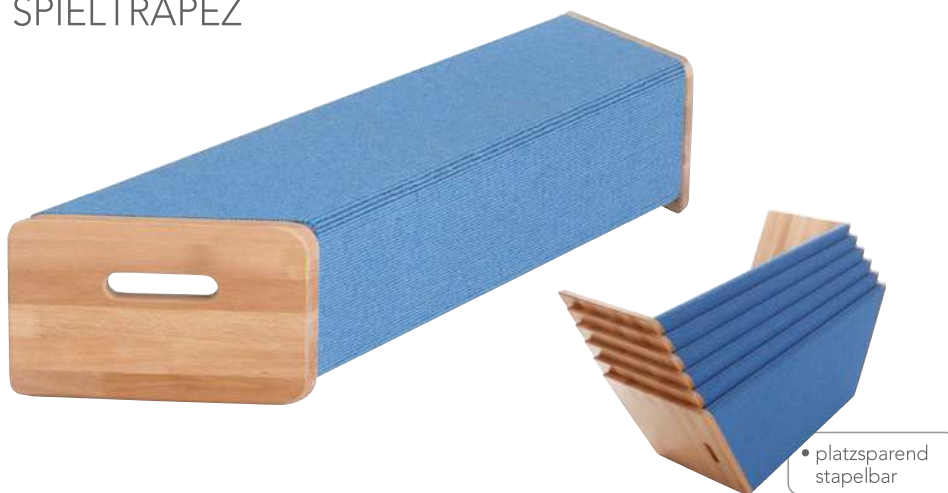

5-mm-Sicherheitsradius

Buche-Massivholz

praktische Tragegriffe

★★★★★
Premium-Qualität

- 2,5 cm starke, stabverleimte Holzplatte
- seitlich verdübelt
- extrem stabil
- in 2 Größen

• platzsparend stapelbar

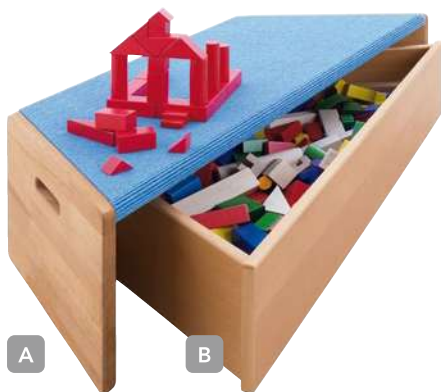

A Trapezbank

Mit Teppich-Oberfläche. Material: Sperrholz. Material: Buche-Massivholz. Maße: B 133 bzw. 82 x H 42 x T 46 cm.

1846740

ab **452,94 / 539,-**

Teppich-Farbe angeben!
(S. 141)!

B Spieltrapez-Rollwagen

Passt unter die Spieltrapeze Art.-Nr. 1846730 und 1846740. Material: Holz. Buche-Echtholz-Furnier, 2 cm stark. 4 große bodenschonende Lenkrollen. Maße: B 114,6 bzw. 75,6 x H 20 x T 35,8 cm.

1846510

180,67 / 215,-

KOMBINATIONSBEISPIELE

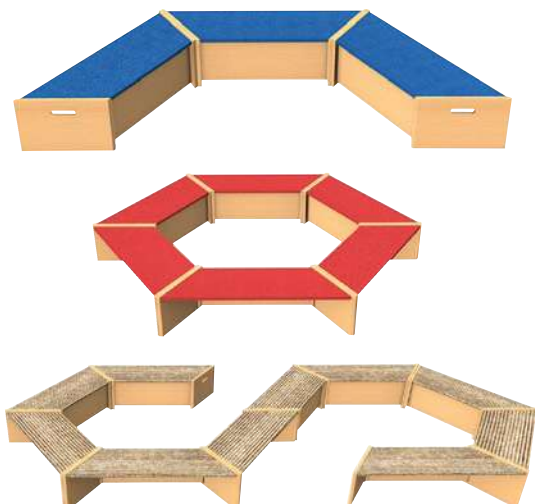

KOMBINIERT MIT DER SPIELBANK

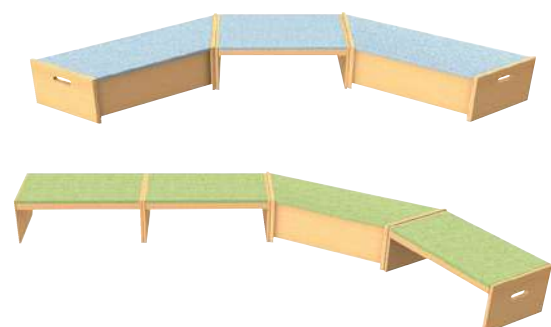

SPIELBANK – KOMBINIERBAR MIT DEN SPIELTRAPEZEN!

C Spielbank

Mit Teppich-Oberfläche. Material: Buche-Massivholz. Spielbänke in 30 cm Höhe können mit einem breiten Rollwagen (Art.-Nr. 2011802) ergänzt werden.

1846910 Höhe 30 cm, Maße: B 80,3 x T 45,5 cm
ab **293,27 / 349,-**

Teppich-Farbe angeben!

2011816 Höhe 42 cm, Maße: B 90 x T 52 cm
ab **469,74 / 559,-**

Teppich-Farbe angeben!
(S. 141)!

D Rollwagen für Spielbank 30 cm

Dieser stabile Rollwagen ergänzt unsere Spielbank (Art.-Nr. 2011816) oder unsere Podeste mit praktischem Extra-Stauraum, beispielsweise für Spielmaterialien oder Bücher. Er verfügt über 2 Griffe und 4 stabile Doppelaufrollen zum bequemen Herausziehen. Material: Buche (Massivholz), Spanplatte (Echtholz furnier). Maße: B 73,7 x H 21,8 x T 45,5 cm.

2011802 **234,45 / 279,-**



- individuell einsetzbar für viele Podeste
- hochwertig verarbeitet & robust

ECK-STUFENPODEST

Stufenpodeste

Mit Tretford-Teppichbelag. Material: Buche-Massivholz. Maße: H 39,4 x T 60,4 cm, Stufenhöhe 19,7 cm, Stufen-tiefe 30,2 cm. Hinweis: Für Ecken wird jeweils ein linkes und ein rechtes Element benötigt.

1846725 gerades Element, B 111,5 cm
ab **536,97 / 639,-**

Teppich-Farbe angeben!

1846710 90°-Eck links, B 142 cm ab **584,03 / 695,-**

Teppich-Farbe angeben!

1846720 90°-Eck rechts, B 142 cm ab **584,03 / 695,-**

Teppich-Farbe angeben!
(S. 141)!



90°-Eck links

- einfach zu kombinieren
- Buche-Massivholz mit Teppichbelag
- praktische Tragegriffe
- viele Einsatzmöglichkeiten, z.B. als Bühne, Sitzinsel oder Eck-„Bank“



gerades Element,



gerades Element,

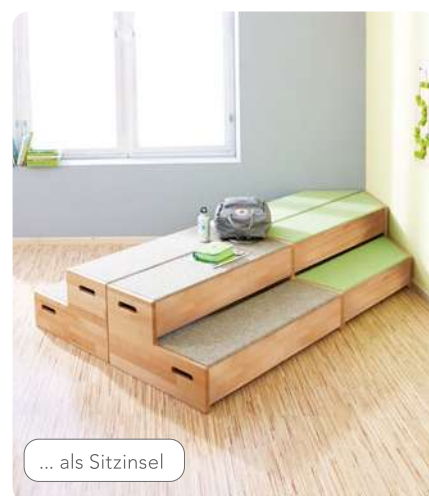

... als Sitzinsel

Eck-Stufenpodest-Set

Mit Teppichbelag Tretford T555 Gobibeige und T622 Wasabi-Grün. Material: Buche-Massivholz. Platzbedarf: 254 x 144 cm, H 39,4 cm.

1846517 **1.679,83 / 1.999,-**

Die vielseitigen Stufenpodeste als Pausenzone ...

Eck-Stufenpodest-Set „Sitzinsel“

Mit Teppichbelag Tretford T538 Alu-Grau und T622 Wasabi-Grün. Material: Buche-Massivholz. Platzbedarf: 254 x 121 cm, H 39,4 cm.

1846519 **2.226,05 / 2.649,-**

VIELSEITIGE PODESTE BREEZE.UPP

Alle Produkte dieser Seite

Garantie
10
Jahre

Hergestellt in 
BAD RODACH

WEHRFRITZ

Entwicklung & Design



- 5-mm-Sicherheitskante für minimiertes Verletzungsrisiko
- individuell kombinierbar
- besonders stabil und robust
- Aufgrund der HPL-Beschichtung besonders stabil, robust und langlebig



A Eckpodest, groß

Quadratisches Podest mit weißem Korpus, Linoleum- bzw. Tretford-Teppichbelag und umlaufender Massivholzleiste. Es kann solo – auch frei im Raum – aufgestellt oder mit anderen Podesten kombiniert werden. Material: Dreischicht-Qualitätsspanplatte, Birke Massivholzleiste. Maße: B 122,3 x T 122,3 x H 33 cm.

1442483 Linoleum-Belag ab **508,40 / 605,-**

Linoleum-Farbe angeben!

1442565 Tretford-Teppichbelag ab **466,38 / 555,-**

Tretford-Farbe angeben!

C Podest, schräg, ohne Rollkästen

Podest in zwei Höhen mit weißem Korpus, Linoleum- bzw. Tretford-Teppichbelag und umlaufender Massivholzleiste. Material: Dreischicht-Qualitätsspanplatte, Birke Massivholzleiste. Maße: B 119,1 x T 88,4 cm.

1441422 H 22 cm, Linoleum-Belag ab **483,19 / 575,-**

Linoleum-Farbe angeben!

1442553 H 22 cm, Tretford-Belag ab **441,17 / 525,-**

Tretford-Farbe angeben!

1442481 H 33 cm, Linoleum-Belag ab **553,78 / 659,-**

Linoleum-Farbe angeben!

1442559 H 33 cm, Tretford-Belag ab **511,76 / 609,-**

Tretford-Farbe angeben!

B Podest, schräg, mit Sichtfenster und Rollkästen

Podest in zwei Höhen mit weißem Korpus, Linoleum- bzw. Tretford-Teppichbelag und umlaufender Massivholzleiste. Das kleine Sichtfenster gewährt von oben Einblick in den Rollkasten. Material: Dreischicht-Qualitätsspanplatte, Birke Massivholzleiste. Maße: B 119,1 x T 88,4 cm.

1441421 H 22 cm, Linoleum-Belag ab **634,45 / 755,-**

Linoleum-Farbe angeben!

1442552 H 22 cm, Tretford-Belag ab **592,43 / 705,-**

Tretford-Farbe angeben!

1442224 H 33 cm, Linoleum-Belag ab **701,68 / 835,-**

Linoleum-Farbe angeben!

1442556 H 33 cm, Tretford-Belag ab **659,66 / 785,-**

Tretford-Farbe angeben!

D Verbindungspodest

Fast quadratisches Podest mit weißem Korpus, Linoleum- bzw. Tretford-Teppichbelag und Massivholzleiste. Material: Dreischicht-Qualitätsspanplatte, Birke Massivholzleiste. Maße: B 59,4 x T 55,6 x H 11 cm.

1442482 Linoleum-Belag ab **184,03 / 219,-**

Linoleum-Farbe angeben!

1442560 Tretford-Teppichbelag ab **184,03 / 219,-**

Tretford-Farbe angeben!



BESTELLMÖGLICHKEITEN FÜR PODESTE

 Ihr Wunschmodell
im Shop ansehen!
www.wehrfritz.com

Tretford-Teppich

Muss – Erforderliche Angabe

- | | | | |
|----------------------------|---------------------------|------------------------|---------------------------|
| T611
Birne | T555
Gobi beige | T642
Thymian | T641
Arktisblau |
| T517
Rivierablau | T653
Flieder | T628
Karibik | |

Linoleum

- | | | | | |
|----------------------------|--------------------------|-------------------------|--------------------------|--------------------------|
| L145
Bananenweiß | L075
Lachsrosa | L055
Aschgrau | L130
Antikgrün | L121
Frostblau |
|----------------------------|--------------------------|-------------------------|--------------------------|--------------------------|

Beispiel	Bestell-Nummer	Bestellmöglichkeiten										Menge	Artikel-Bezeichnung	
		muss												
	18 4 6 4 5 0	T 6 1 1											1	niedriges Rechteck-Podest, Tretford

EINFACH ONLINE PLANEN.

Podest auswählen, Merkmale online
individuell zusammenstellen, fertig!

www.wehrfritz.com

ETAGENPODESTE

Garantie
10
Jahre

Hergestellt in 
BAD RODACH

- in 2 Höhen und 5 Linoleumfarben
- durch Kombination beider Höhen entstehen unterschiedliche Ebenen: zum Sitzen, Spielen, Bauen ...
- für kleine und großflächige Raumlösungen
- fest verschraubbar
- zusätzlicher Stauraum durch Roll- und Materialkästen

... ALS BÜHNE



Podestkombination aus 2 niedrigen und 2 hohen Quadratpodesten, 2 großen und einem niedrigen Rechteckpodest sowie Rollkästen, Materialkästen und Blenden

... ALS RUHE-INSEL



Podestkombination aus 2 niedrigen Rechteckpodesten (1023545) und 1 Klappmatte (1023841).

... ALS BAU-ECKE



Etagenpodest-Set

Besteht aus 6 Podesten mit Linoleum-Belag L 055 Aschgrau und L121 Frostblau, 7 Materialkästen, 1 Rollkasten und 1 Blende. Podestverbinder bitte separat bestellen (Art. Nr. 1470695). Material: Echtholz. Maße: B 225 x H 59 x T 300 cm.

1470153

4.494,95 / 5.349,-



Quadratpodest, niedrig

Material: Echtholz, Stahl (pulverbeschichtet). Maße: B 75 x H 29,5 x T 75 cm.

1470508 ab 382,35 / 455,-

Linoleum-Farbe angeben!



Rechteckpodest, niedrig

Material: Echtholz, Stahl (pulverbeschichtet). Maße: B 150 x H 29,5 x T 75 cm.

1470518 ab 528,57 / 629,-

Linoleum-Farbe angeben!



Rechteckpodest, hoch

Material: Echtholz, Stahl (pulverbeschichtet). Maße: B 150 x H 59 x T 75 cm. Zwischenboden bitte separat bestellen.

1470618 ab 738,65 / 879,-

Linoleum-Farbe angeben!
Mehrpreis Zwischenboden

81,51 / 97,-

ZUBEHÖR



Podestverbinder

Inkl. Schrauben. Material: Metall.

1470695 25,20 / 29,99



Rollkasten

Material: Echtholz, hell furniert.
Maße: B 65 x H 21,5 x T 71,5 cm.

1470690 251,26 / 299,-



Materialkasten für Etagenpodeste

Material: Echtholz, hell furniert.
Maße: B 32,5 x H 19 x T 71,5 cm.

2011505 172,26 / 205,-



Blende

Material: Echtholz furniert. Inkl. Arretierungsbolzen.
Maße: H 23,5 cm.

1470692 schmal, B 67,5 cm (ohne Abb.) 73,10 / 86,99

1470693 breit, B 142,5 cm 96,63 / 115,-

Garantie **10 Jahre**

MADE IN GERMANY

★★★★★

Premium-Qualität

Echtholz



- 24 mm stark
- robust und pflegeleicht

Stahlrohrgestell



- pulverbeschichtet
- RAL 9006 Weißaluminium
- stabil und langlebig

Linoleum-Belag



L121 Frostblau

- robust
- geräuscharm
- hygienisch und leicht zu reinigen
- abwischbar und desinfizierbar

[Mehr Qualitätsinformationen zur Linoleum-Oberfläche auf www.wehrfritz.com.](http://www.wehrfritz.com)

Podeste

BESTELLMÖGLICHKEITEN FÜR ETAGENPODESTE

Muss - Erforderliche Angabe

Linoleum

L145
Bananenweiß

L075
Lachsrosa

L055
Aschgrau

L130
Antikgrün

L121
Frostblau

Kann - Optionale Angabe

Zwischenboden

Für gewünschten Zwischenboden NATU eintragen (Mehrpreis beachten).

[Ihr Wunschmodell im Shop ansehen! www.wehrfritz.com](http://www.wehrfritz.com)



Beispiel	Bestell-Nummer	Bestellmöglichkeiten				Menge	Artikel-Bezeichnung
		muss					
	1470618	L145	NATU			1	Rechteck-Podest, hoch, Bananenweiß

BAUPODESTE

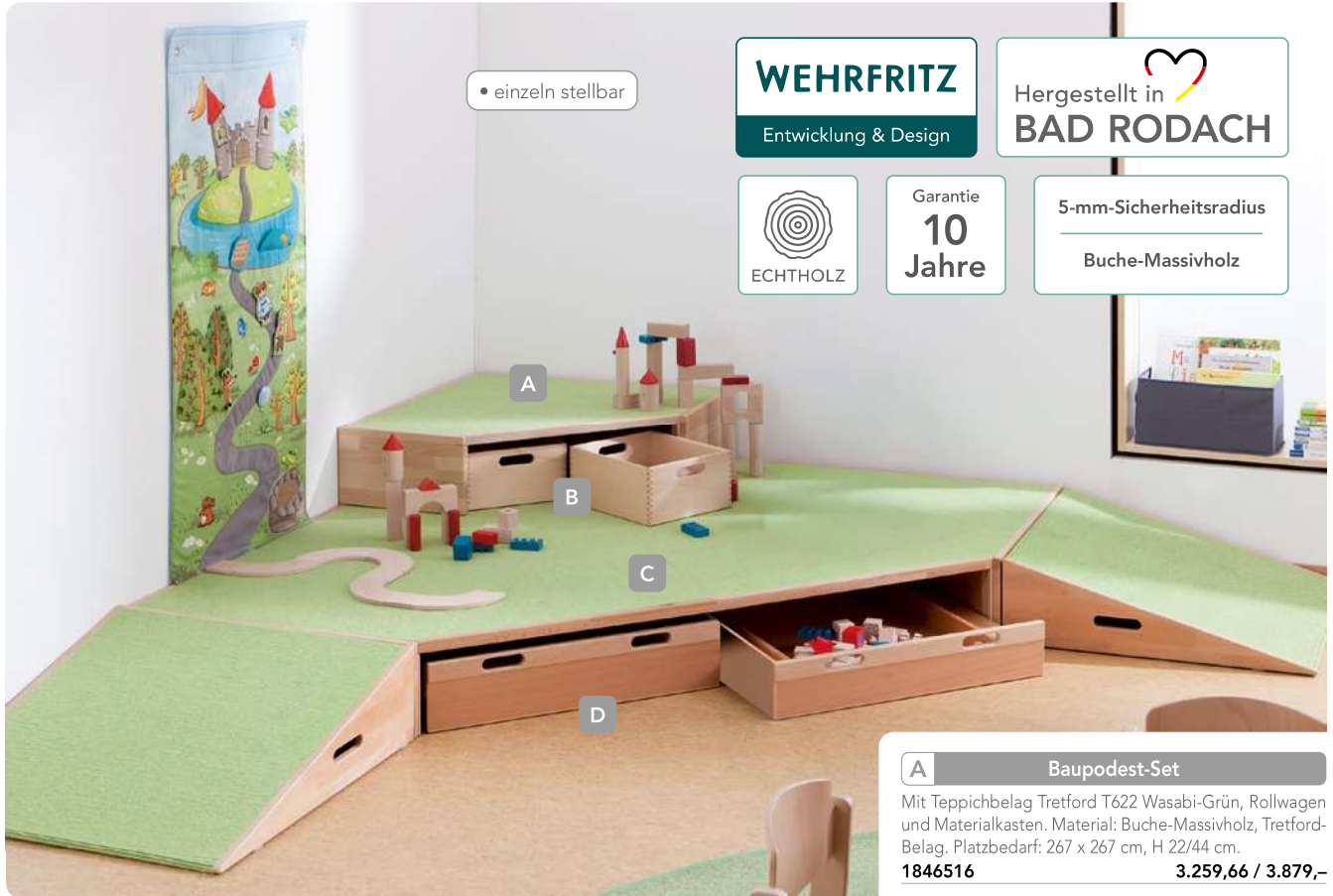

• einzeln stellbar

WEHRFRITZ
Entwicklung & Design

Hergestellt in 
BAD RODACH

ECHTHOLZ

Garantie
10 Jahre

5-mm-Sicherheitsradius
Buche-Massivholz

B Eckpodest
Unter das Podest passen 2 Materialkästen (Art.-Nr. 1509375, bitte separat bestellen). Material: Buche-Massivholz, Tretford-Belag. Maße: B 86 x H 22 x T 86 cm.
1846255 mit Teppichbelag ab **676,47 / 805,-**
Teppich-Farbe angeben!
1847255 mit Linoleumbelag ab **676,47 / 805,-**
Linoleum-Farbe angeben!
(S. 141)!

C Eckpodest, groß
Unter das Podest passen zwei Rollwagen (Art.-Nr. 1846272, bitte separat bestellen). Material: Buche-Massivholz, Tretford-Belag. Maße: B 188 x H 22 x T 188 cm.
1846305 mit Teppichbelag ab **1.578,99 / 1.879,-**
Teppich-Farbe angeben!
1847305 mit Linoleumbelag ab **1.595,79 / 1.899,-**
Linoleum-Farbe angeben!
(S. 141)!

A Baupodest-Set
Mit Teppichbelag Tretford T622 Wasabi-Grün, Rollwagen und Materialkästen. Material: Buche-Massivholz, Tretford-Belag. Platzbedarf: 267 x 267 cm, H 22/44 cm.
1846516 **3.259,66 / 3.879,-**

D Rollwagen für Baupodest
Für das große Eckpodest (Art.-Nr. 1846305 und 1847305). Sie benötigen zwei Rollwagen. Material: Buche Massivholz, Spanplatte Echtholz furnier. Maße: B 73,7 x H 18,5 x T 76 cm.
2011799 **306,72 / 365,-**

RIESEN-PODESTE



Auch einzeln als Sitz- oder Spielfläche nutzbar!



Zusammengebaut und mit Stangen an den Ecken wird daraus eine Bühne!

Stange für Riesenpodest
Die Metallstange kann in das Loch des Riesen-Podestes, Art.-Nr. 1699920, eingeschoben werden. Am oberen Ende hat die Stange eine Metallscheibe mit 4 Löchern zur Befestigung von Seilen o.Ä. Material: Metall. Maße: L ca. 237 cm, Ø 3,5 cm.
1389440 **79,82 / 94,99**

237 cm

Riesen-Podest
Standstabil durch Eigengewicht. Material: Echtholz furniert. Maße: B 130 x H 45 x T 130 cm. Seitenteile aus hell furniertem Echtholz; Oberboden mit blauem Linoleum, Unterseite mit Kunststoffgleitern. Wird komplett montiert geliefert. Stangen bitte separat bestellen.
1699920 **760,50 / 905,-**





»» Ich bin
Team
Bücher-
wurm ««

WENDEBIBLIOTHEKEN

BÜCHER AUF KINDERHÖHE

Alle Produkte dieser Doppelseite:

Garantie
10
Jahre

Hergestellt in 
BAD RODACH

WEHRFRITZ

Entwicklung & Design



Wendebibliothek

Flexibles und selbstständiges Stöbern leicht gemacht: Diese vielseitige Bibliothek auf Rollen bietet viele Möglichkeiten, Bücher oder Spiele aufzubewahren und so zu präsentieren, dass sie von Kindern eigenständig genutzt werden können. Mit drei großzügigen Aufstellböden, drei offenen Regalfächern und einem zusätzlichen Fach mit Reling bietet sie genügend Stauraum für die gesamte Medienbibliothek. Dank ihrer leichtgängigen Rollen ist die Bibliothek mobil und kann mühelos in jeden Raum bewegt werden. Die praktische Wendemöglichkeit ermöglicht es zudem, schnell zwischen verschiedenen Inhalten zu wechseln und somit immer das passende Medium zur Hand zu haben. Maße: B 100 x H 92,4 x T 60 cm.

2014045 Echtholz, furniert

ab 671,42 / 799,-

Korpusfarbe angeben!

2014046 Dekor

ab 419,32 / 499,-

Korpusdekor angeben!



- mit oder ohne Rollen erhältlich
- ansprechende Präsentation dank Aufstellböden

Wendebibliothek in Buche

Bietet mit 3 Aufstellböden, 3 offenen Regalfächern und einem Fach mit Reling jede Menge Platz, um Bücher und Zeitschriften aber auch CDs oder Spiele einladend zu präsentieren. Material: Buche-Echtholz-Furnier. Maße: B 100 x H 91 x T 48 cm.

1525600 ohne Rollen

570,58 / 679,-

1525601 mit 4 Rollen (o. Abb.)

587,39 / 699,-

ORDNUNG IST DAS HALBE LESEN



Bücher- oder Themenwagen

In 8 Fächern auf 2 Etagen können die Bücher übersichtlich nach Themen sortiert werden. Die extragroßen Einsteck-Rahmen (9 x 6 cm) erleichtern mit bemalten oder bedruckten Schildern die Orientierung. Mit 4 Laufrollen, davon 2 feststellbar. Maße: B 118 x H 83,5 x T 40 cm; Fächer innen 34 x 27 cm.

1120961

474,78 / 565,-



Klapp-Bibliothek mit Metallbügel

Das rollende Bücherregal ist eine richtige Bibliothek auch für kleine Räume: Einfach die Seitenteile ausklappen und schon stehen die Bücher griffbereit. In 16 Fächern ist das Lesefutter übersichtlich aufbewahrt. Das Metallschloss schützt die Bücher vor fremdem Zugriff. Mit 4 Feststellrollen. Material: Buche (Echtholz furniert). Maße: geschlossen B 50 x H 141 x T 67 cm; geöffnet B 152 x H 141 x T 84 cm.

1124801

1.175,63 / 1.399,-

- sicher verschließbar
- Stabil & leicht transportierbar mit 4 Rollen



Bibliothek

BIBLIOTHEKSSYSTEM – ROBUST UND LANGLEBIG



Alle Produkte dieser Doppelseite

WEHRFRITZ

Entwicklung & Design

Garantie
10 Jahre



Jede Farbvariante im Shop ansehen!
www.wehrfritz.com

- GS geprüft nach DIN EN 16121:2017-12. Ein entsprechendes Zertifikat finden Sie unter www.wehrfritz.com/zertifikate.
- ermöglicht individuelle Lösungen für kleine und große Räume
- robust und langlebig: Rahmen aus Buche Massivholz – offen oder mit farbiger Dekorfüllung
- in zwei Höhen: 155,6 cm oder 200,4 cm

Persönliche Beratung vor Ort –
jetzt anfordern!

+49 9564 929-60013

BESTELLMÖGLICHKEITEN FÜR IHRE BIBLIOTHEK

Muss - Erforderliche Angabe

Dekorbezeichnung

Linoleum-Oberboden für Steh- und Sitzbank

P1F
Buche

P1V
Ahorn

P1A
Lichtgrau

P1W
Weiß

L145
Bananenweiß

L075
Lachsrosa

L055
Aschgrau

L130
Antikgrün

L121
Frostblau

A Steh- und Sitzbank

Zum Einstellen in das Regalsystem. Material: Linoleum, Buche. Maße: B 80 x H 38 x T 33 cm.

1177222 ab **323,52 / 385,-**

Linoleum-Farbe angeben!

A



B



B Rollwagen

Zum Einstellen in das Regalsystem. Mit 4 Rollen, 2 davon feststellbar. Material: Buche. Griffe in Weißaluminium RAL 9006. Maße: B 80 x H 38 x T 33 cm.

1177220 ab **239,49 / 285,-**

Dekorbezeichnung angeben!

- Sitzfläche mit Linoleumoberfläche

BÖDEN

- L - Bodenträger sitzen passgenau in der Nut der Regalrahmen
- Verbindungsböden bei Bedarf schnell höhenverstellbar (im Rasterabstand von 64 mm)
- verschraubt man den L - Bodenträger mit dem Boden, wird daraus ein Halt gebender Konstruktionsboden

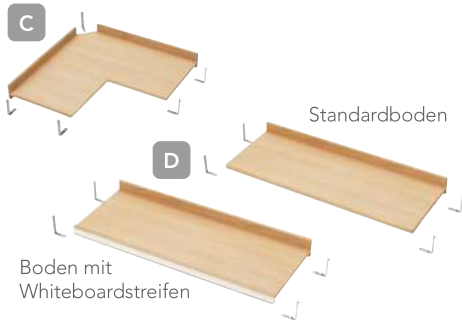

C Verbindungsboden Innenecke

Inkl. Bücheranschlag und L-Bodenträger. Maße: B 63,9 x H 8 x T 63,9 cm. Material: 19-mm-Qualitäts-Dreischichtspanplatte dekorbeschichtet.

1177141 ab **133,61 / 159,-**
Dekorbezeichnung angeben!

D Verbindungsboden

Inkl. Bücheranschlag und L-Bodenträger. Material: 19-mm-Qualitäts-Dreischichtspanplatte dekorbeschichtet. Maße: B 87 x H 8 x T 33,7 cm.

1177131 Standardboden ab **94,11 / 112,-**
Dekorbezeichnung angeben!

1177130 Boden mit Whiteboardstreifen ab **130,25 / 155,-**
Dekorbezeichnung angeben!

EINZELRAHMEN



E Regalrahmen mit Füllung

In 2 Höhen. Inkl. Höhenverstellern. Mit Rasterbohrungen im Abstand von 64 mm. Material: Buche-Echtholz, Spanplatte Dekor.

1177111 H 155,6 cm ab **256,30 / 305,-**
Rahmenfüllung (Dekorbezeichnung) angeben!

1177112 H 200,4 cm ab **284,87 / 339,-**
Rahmenfüllung (Dekorbezeichnung) angeben!
 Stabilisierenden Verbindungsboden mitbestellen (für H 155,6 cm 2 Stück, ab H 200,4 cm 3 Stück!)

F Inneneckstütze

Material: Buche-Massivholz. Maße: B 3 x T 10 cm.

1177144 H 155,6 cm **75,62 / 89,99**
1177145 H 200,4 cm **75,62 / 89,99**

BEFESTIGUNGS-ZUBEHÖR



Hinweis

Bitte mindestens 1 Wandbefestigungsset für jedes dritte Regal und mindestens 1 Set Diagonalstreben je Regalwand separat mitbestellen!

G Wandbefestigung

Je nachdem, wie das Regal an der Wand steht, benötigen Sie die entsprechende Befestigungsvariante. Material: Metall.

1177257 Wandbefestigungswinkel, 2 Stück **8,39 / 9,99**

1177258 stirnseitige Wandbefestigung mit Abstands-klotz für Fußleisten, 2 Stück **30,24 / 35,99**

H Diagonalstrebe

Zur Stabilisierung der Regale. Je 2 Stück im Set. Material: Aluminium.

1177250 für Einzelregalrahmen **42,- / 49,99**
1177252 für Doppelregalrahmen **54,61 / 64,99**

Bibliotheksregal

Material: Buche-Echtholz, Spanplatte Dekor, Stahl pulverbeschichtet. Lieferung der Grundregale inkl. 2 Diagonalstreben.

J 1177161 Grundregal, 2 Rahmen, 4 Verbindungsböden Standard, B 93 x H 155,6 x T 35 cm ab **772,26 / 919,-**
Dekorbezeichnung für Verbindungsböden angeben!

K 1177162 Grundregal, 2 Rahmen, 5 Verbindungsböden Standard, B 93 x H 200,4 x T 35 cm ab **881,51 / 1.049,-**
Dekorbezeichnung für Verbindungsböden angeben!

L 1177171 Anbauregal, 1 Rahmen, 4 Verbindungsböden Standard, B 90 x H 155,6 x T 35 cm ab **545,37 / 649,-**
Dekorbezeichnung für Verbindungsböden angeben!

M 1177172 Anbauregal, 1 Rahmen, 5 Verbindungsböden Standard, B 90 x H 200,4 x T 35 cm ab **642,85 / 765,-**
Dekorbezeichnung für Verbindungsböden angeben!

Regalrahmen ohne Füllung

In 2 Höhen. Inkl. Höhenverstellern. Mit Rasterbohrungen im Abstand von 64 mm. Material: Buche (Echtholz). Maße: B 3 x T 35 cm.

N 1177101 H 155,6 cm **189,07 / 225,-**
Stabilisierenden Verbindungsboden mitbestellen (für H 155,6 cm 2 Stück, ab H 200,4 cm 3 Stück!)

O 1177102 H 200,4 cm **197,47 / 235,-**
Stabilisierenden Verbindungsboden mitbestellen (für H 155,6 cm 2 Stück, ab H 200,4 cm 3 Stück!)

P 1177105 doppelt, B 3 x H 155,6 x T 70 cm **273,10 / 325,-**
Stabilisierenden Verbindungsboden mitbestellen (für H 155,6 cm 2 Stück, ab H 200,4 cm 3 Stück!)

Q 1177106 doppelt, B 3 x H 200,4 x T 70 cm **281,51 / 335,-**
Stabilisierenden Verbindungsboden mitbestellen (für H 155,6 cm 2 Stück, ab H 200,4 cm 3 Stück!)

REGALKOMBINATION



Grundregal

Anbauregal

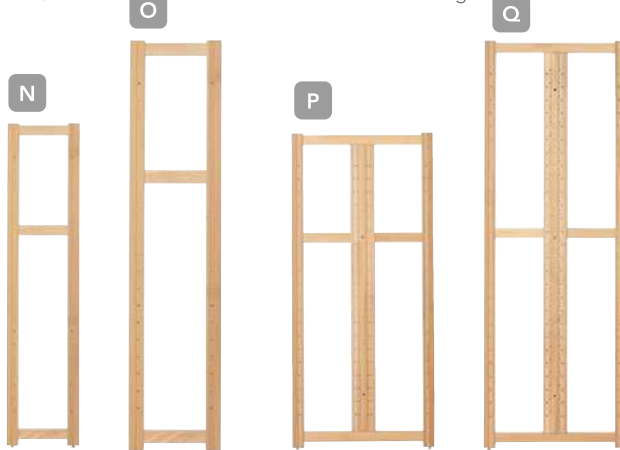

Regalrahmen

Regalrahmen doppelt

MEHRZWECKREGAL

Durch einheitliche Plattendekore lassen sich alle variado-Schränkelemente (ab S. 70) optimal mit der Bibliothek kombinieren. Die Fächer der Regale entsprechen genau einer Ordnerhöhe.



Mehrzweckregal

5 Ordnerhöhen. 1 Mittelwand, 8 Einlegeböden. Inkl. Wandbefestigungsset. Material: 19 mm Dreischicht-Qualitätsspanplatte, beidseitig melaminharzbeschichtet.

1529050 B 80 x H 191 x T 43,5 cm **ab 410,92 / 489,-**

Korpusdekor angeben! Schrank-Unterbau angeben! Fahrbare Ausführung nicht möglich!

1529051 B 100 x H 191 x T 43,5 cm **ab 427,73 / 509,-**

Korpusdekor angeben! Schrank-Unterbau angeben! Fahrbare Ausführung nicht möglich!



Aktenregal „variado“

5 Ordnerhöhen. 4 Einlegeböden. Tiefe 43,5 cm inkl. Wandbefestigungsset. Material: 19 mm Dreischicht-Qualitätsspanplatte, beidseitig melaminharzbeschichtet (Plattendekor P1).

1529021 B 50 x H 191 x T 43,5 cm **ab 318,48 / 379,-**

Korpusdekor angeben! Schrank-Unterbau angeben! Fahrbare Ausführung nicht möglich!

1529022 B 60 x H 191 x T 43,5 cm **ab 335,29 / 399,-**

Korpusdekor angeben! Schrank-Unterbau angeben! Fahrbare Ausführung nicht möglich!

1529023 B 80 x H 191 x T 43,5 cm **ab 360,50 / 429,-**

Korpusdekor angeben! Schrank-Unterbau angeben! Fahrbare Ausführung nicht möglich!

1529024 B 100 x H 191 x T 43,5 cm **ab 377,31 / 449,-**

Korpusdekor angeben! Schrank-Unterbau angeben! Fahrbare Ausführung nicht möglich!



»» Die besten Ideen
entstehen zwischen
Garderobe und Foyer ««

FLURMÖBEL & GARDEROBE



Alle Produkte dieser Doppelseite

Garantie
10
Jahre

MADE IN GERMANY

Nicht brennbar

FLUR-WANGENMÖBEL



A Wangenhocker

Inkl. Befestigungsmaterial für den Boden. GS-geprüft durch den TÜV Rheinland nach DIN EN 1729-1/02.16, DIN EN 1729-2/07.23. Ein entsprechendes Zertifikat finden Sie unter www.wehrfritz/zertifikate. Material: Stahl, Pulverbeschichtung mit strapazierfähigem Strukturlack. Maße: B 42 x H 43 x T 38 cm. Wichtiger Hinweis: Bitte wenden Sie sich vorab unbedingt an uns, wenn Sie diesen Hocker auf Böden mit integrierter Fußbodenheizung befestigen wollen.

1347995 ab 452,94 / 539,-

Kantenfarbe angeben! Flächenfarbe angeben! (S. 153)

Wagentisch

Inkl. Befestigungsmaterial für massive Wände und für den Boden. GS-geprüft durch den TÜV Rheinland nach DIN EN 1729-1/02.16, DIN EN 1729-2/07.23. Ein entsprechendes Zertifikat finden Sie unter www.wehrfritz.com/zertifikate. Material: Stahl, Pulverbeschichtung mit strapazierfähigem Strukturlack. Wichtiger Hinweis: Bitte wenden Sie sich vorab unbedingt an uns, wenn Sie diese Möbel auf Böden mit integrierter Fußbodenheizung befestigen wollen. GS geprüft.

1559048 Wangentisch, B 70 x H 71 x T 65 cm ab 587,39 / 699,-

Kantenfarbe angeben! Flächenfarbe angeben!

1559049 Wangenbank, B 62 x H 43 x T 38 cm ab 486,55 / 579,-

Kantenfarbe angeben! Flächenfarbe angeben!

1559001 Wangentisch, B 100 x H 71 x T 65 cm ab 595,79 / 709,-

Kantenfarbe angeben! Flächenfarbe angeben!

1559006 Wangenbank, B 92 x H 43 x T 38 cm ab 503,36 / 599,-

Kantenfarbe angeben! Flächenfarbe angeben!

1559042 Wangentisch, B 120 x H 71 x T 65 cm ab 668,06 / 795,-

Kantenfarbe angeben! Flächenfarbe angeben!

1559046 Wangenbank, B 112 x H 43 x T 38 cm ab 587,39 / 699,-

Kantenfarbe angeben! Flächenfarbe angeben!

(S. 153)

Alle Produkte dieser Doppelseite

WEHRFRITZ

Entwicklung & Design



Bank mit Lehne
auf Seite 153.

Wangenbank,
B 136 x H 43 x T 38 cm



Persönliche Beratung vor Ort – jetzt anfordern!
+49 9564 929-60013

Hinweis

Bitte wenden Sie sich vorab unbedingt an uns, wenn Sie diese Möbel an Leichtbauwänden, bzw. auf Böden mit integrierter Fußbodenheizung befestigen wollen.



Wangentisch,
B 106 x H 71 x T 106 cm

Wangenbank,
B 96 x H 43 x T 38 cm

• frei stehend

Wangentische und -bänke, freistehend

Inkl. Befestigungsmaterial für den Boden. GS-geprüft durch den TÜV Rheinland nach DIN EN 1729-1/02.16, DIN EN 1729-2/07.23. Ein entsprechendes Zertifikat finden Sie unter www.wehrfritz.com/zertifikate. Material: Stahl, Pulverbeschichtung mit strapazierfähigem Strukturlack. Wichtiger Hinweis: Bitte wenden Sie sich vorab unbedingt an uns, wenn Sie diese Möbel auf Böden mit integrierter Fußbodenheizung befestigen wollen.

1559002 Wangentisch, B 106 x H 71 x T 106	ab 797,47 / 949,-
<small>Kantenfarbe angeben!</small>	
1559007 Wangenbank, B 96 x H 43 x T 38	ab 562,18 / 669,-
<small>Kantenfarbe angeben!</small>	
1559043 Wangentisch, B 126 x H 71 x T 65	ab 886,55 / 1.055,-
<small>Kantenfarbe angeben!</small>	
1559047 Wangenbank, B 116 x H 43 x T 38	ab 587,39 / 699,-
<small>Kantenfarbe angeben!</small>	
1348053 Wangentisch, B 146 x H 71 x T 65	ab 1.029,41 / 1.225,-
<small>Kantenfarbe angeben!</small>	
1348021 Wangenbank, B 136 x H 43 x T 38	ab 718,48 / 855,-
<small>Kantenfarbe angeben! (S. 153)</small>	

- ansprechende Formgebung
- haptisch angenehme, langlebige Oberflächen-Struktur verkratzt nicht
- Materialien unserer Flurelemente sind nach DIN EN 13501 als nicht brennbar zertifiziert
- sehr stabil
- große Gestaltungsfreiheit dank individueller Farbvariationen

Garderobe & Foyer

Alle Produkte dieser Doppelseite

WEHRFRITZ

Entwicklung & Design

Nicht brennbar



Garantie
10 Jahre

MADE IN GERMANY



Ein optisches Highlight für jeden Flur! Das Tischhaus ist sowohl ein Rückzugsort für Ruhemomente als auch ein angenehmer Pausenplatz zum Reden und Essen. Schnell wird es zum **Lieblingsplatz**, an dem es sich auch entspannt und konzentriert lernen lässt.

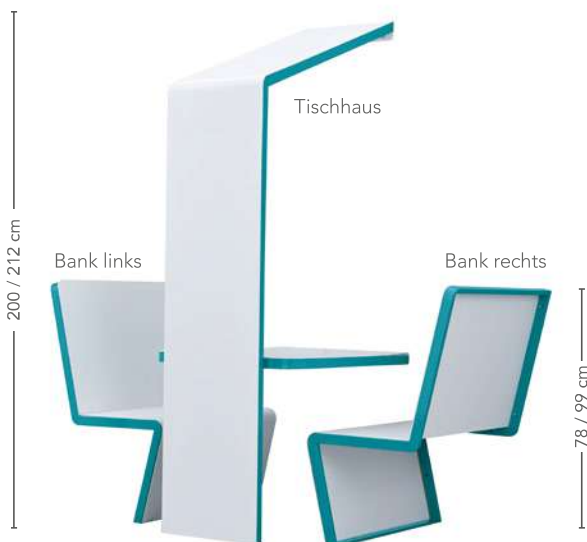

Tisch "Haus" und Bänke

Inkl. Befestigungsmaterial für massive Wände und/oder für den Boden. GS-geprüft durch den TÜV Rheinland nach DIN EN 1729-1/02.16, DIN EN 1729-2/07.23. Ein entsprechendes Zertifikat finden Sie unter www.wehrfritz.com/zertifikate. Material: Stahl, Pulverbeschichtung mit strapazierfähigem Strukturlack.

1559010 Tischhaus, B 65 x Tischhöhe 71 x T 100 cm **ab 1.029,41 / 1.225,-**

Kantenfarbe angeben! Flächenfarbe angeben!

1559015 Bank für Tischhaus, links, B 85 x Sitzhöhe 43 x T 61 cm **ab 970,58 / 1.155,-**

Kantenfarbe angeben! Flächenfarbe angeben!

1559016 Bank für Tischhaus, rechts, B 85 x Sitzhöhe 43 x T 61 cm **ab 970,58 / 1.155,-**

Kantenfarbe angeben! (S. 153)!

Der Wechsel zwischen Stehen und Sitzen wirkt sich positiv auf eine **gesunde Arbeitshaltung** aus. Dieser Tisch ist ein perfekter **Steharbeitsplatz**. In Kombination mit dem passenden Stehsitz zum Anlehnen lässt es sich hier entspannt lernen. In freien Zeiten wird der Stehtisch zum Treffpunkt für Verabredungen und macht Lust auf einen kurzen Plausch.

• mit Verankerung für den Boden

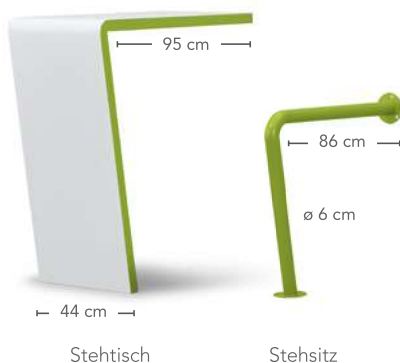

Stehstisch und -sitz

Inkl. Befestigungsmaterial für massive Wände. GS-geprüft durch den TÜV Rheinland nach DIN EN 1729-1/02.16, DIN EN 1729-2/07.23. Ein entsprechendes Zertifikat finden Sie unter www.wehrfritz.com/zertifikate. Material: Stahl. Pulverbeschichtung mit strapazierfähigem Strukturlack.

1559000 Stehtisch, B 44 x H 100 x T 95 cm **ab 578,99 / 689,-**

Kantenfarbe angeben! Flächenfarbe angeben!

1559005 Stehsitz, T 86 x H 76 cm, Ø 6 cm **ab 273,10 / 325,-**

Flächenfarbe angeben! Kantenfarbe angeben! (S. 153)!





Diese Stahlbank wertet mit ihrer **modernen, schlanken Form** jeden Raum optisch auf. In **Lern- oder Freizeitbereiche** für Schüler passt sie ebenso gut wie in das **Foyer und den Flur**. Durch die feste Anbringung am Boden werden die Anforderungen an **freie Fluchtwege** eingehalten.

Hinweis

für alle Produkte dieser Doppelseite

Bitte wenden Sie sich vorab unbedingt an uns, wenn Sie diese Möbel an Leichtbauwänden bzw. auf Böden mit integrierter Fußbodenheizung befestigen wollen.

Bank mit Lehne

Inkl. Befestigungsmaterial für den Boden. GS-geprüft durch den TÜV Rheinland nach DIN EN 1729-1/02.16, DIN EN 1729-2/07.23. Ein entsprechendes Zertifikat finden Sie unter www.wehrfritz.com/zertifikate. Material: Stahl (pulverbeschichtet). Pulverbeschichtung mit strapazierfähigem Strukturlack. Maße: B 160 x T 49 cm, Sitzhöhe 43 cm. Wichtiger Hinweis: Bitte wenden Sie sich vorab unbedingt an uns, wenn Sie diese Bank auf Böden mit integrierter Fußbodenheizung befestigen wollen.

1347991 ab **1.491,59 / 1.775,-**

Kantenfarbe angeben! Flächenfarbe angeben!
(S. 153)



Garderobe & Foyer

BESTELLMÖGLICHKEITEN FÜR FLURELEMENTE

Pulverbeschichtete Flächenfarbe M3 (Strukturlack)

Ohne Angabe liefern wir F9S10 Reinweiß.

Muss - Erforderliche Angabe

F9S10
Reinweiß

FPS34
Pastellgelb

FPS50
Pastellblau

FPS46
Limagrün

F7537
Atmosphäre-Grau

F7515
Eternity-Grau

Pulverbeschichtete Kantenfarbe M3 (Strukturlack)

Ohne Angabe liefern wir K9S10 Reinweiß.

K9S10
Reinweiß

KPS34
Pastellgelb

KPS50
Pastellblau

KPS46
Limagrün

K7537
Atmosphäre-Grau

K7515
Eternity-Grau

Beispiel

Bestell-Nummer	Bestellmöglichkeiten				Menge	Artikel-Bezeichnung
	muss	muss				
1559000	F9S10	KPS46			1	Stehtisch

Beratung bei Ihnen vor Ort.

Vereinbaren Sie einen Termin mit unserem Außendienstmitarbeiter.

Ihr telefonischer Kontakt: +49 9564 929-60013

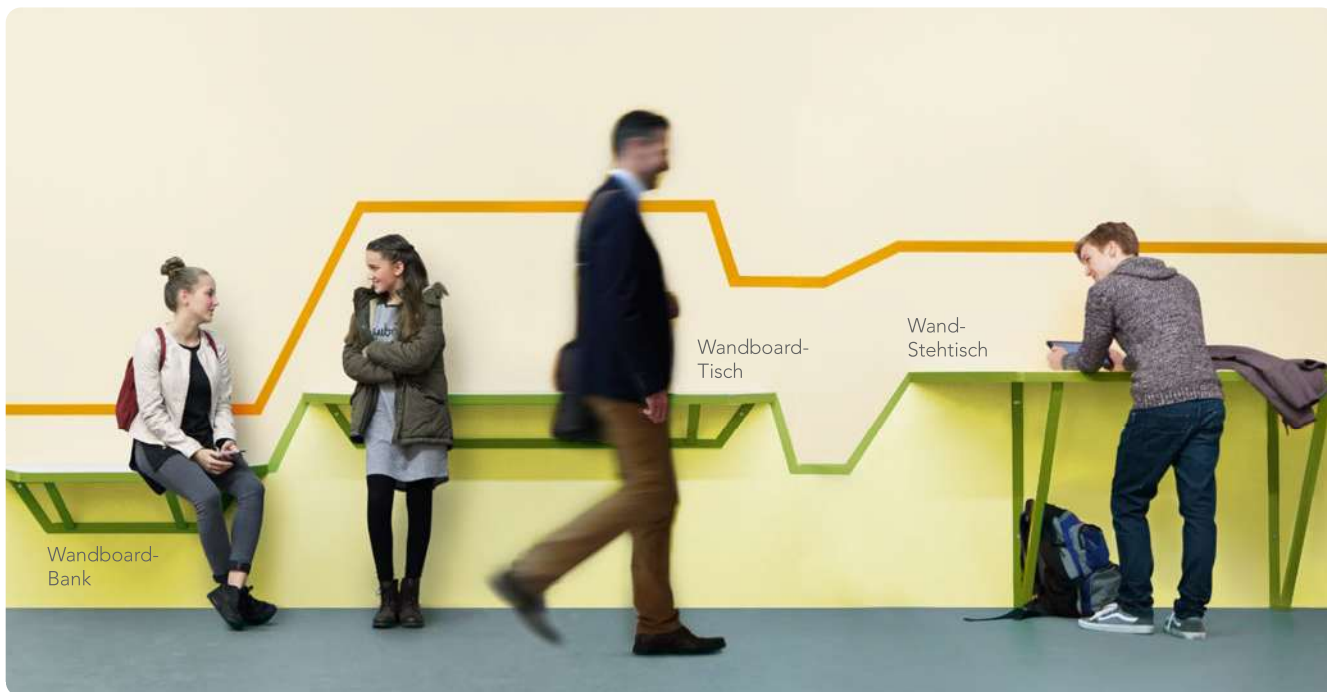

Alle Produkte dieser Doppelseite

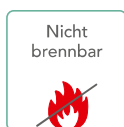

Klein aber oho – diese interessanten Wandelemente fallen sofort ins Auge und **beleben den Flur** optisch. Entsprechend den modernen Lernkonzepten werden sie sowohl **Lern- als auch Freizeitansprüchen gerecht**: Während des Unterrichts können die Schüler an den Sitz- und Arbeitsflächen einzeln oder in Lerngruppen arbeiten. In der Pause wird die Wand zu einem lebendigen Ort zum Plauschen und Chillen. Die Wandboards lassen sich in jeder beliebigen Höhe anbringen und die Tische sind mit am Boden abstützbaren Füßen besonders stabil. Alle Wandelemente sind **fest an massiven Wänden montiert** und ragen nur so weit in den Raum, dass sie die **Fluchtwege freihalten**. Diese überschaubare Veränderung der Wandgestaltung macht aus ungenutzten Flurflächen einen großzügigen, attraktiven und anregenden **Lern- und Freizeitbereich**.

Hinweis

Bitte wenden Sie sich vorab unbedingt an uns, wenn Sie diese Möbel an Leichtbauwänden bzw. auf Böden mit integrierter Fußbodenheizung befestigen wollen.

Wandboard-Tisch und -Bank

Inkl. Befestigungsmaterial für massive Wände. GS-geprüft durch den TÜV Rheinland nach DIN EN 1729-1/02.16, DIN EN 1729-2/07.23. Ein entsprechendes Zertifikat finden Sie unter www.wehrfritz.com/zertifikate. Material: Stahl, Pulverbeschichtung mit strapazierfähigem Strukturlack.

1559020 Wandboard-Tisch, B 100 x H 24 x T 35
ab 315,12 / 375,-

Kantenfarbe angeben! Flächenfarbe angeben!

1559021 Wandboard-Tisch, B 180 x H 24 x T 35
ab 427,73 / 509,-

Kantenfarbe angeben! Flächenfarbe angeben!

1559025 Wandboard-Bank, B 120 x H 29 x T 45
ab 385,71 / 459,-

Kantenfarbe angeben! Flächenfarbe angeben!

1559032 Wandsitz, B 50 x H 32,2 x T 45
ab 289,91 / 345,-

Kantenfarbe angeben! Flächenfarbe angeben!
(S. 153f.)

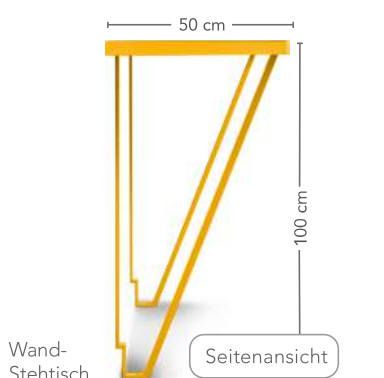

- stabil, strapazierfähig & robust
- einfache Montage
- inkl. Material für Wandbefestigung
- GS-geprüft nach DIN EN 1729-1/02.16; DIN EN 1729-2/03.16; DIN EN 1729-2/07.23 durch den TÜV Rheinland. Ein entsprechendes Zertifikat finden Sie unter www.wehrfritz.com/zertifikate.

Wand-Stehtisch mit Füßen

Inkl. Befestigungsmaterial für massive Wände. GS-geprüft durch den TÜV Rheinland nach DIN EN 1729-1/02.16, DIN EN 1729-2/07.23. Ein entsprechendes Zertifikat finden Sie unter www.wehrfritz.com/zertifikate. Material: Stahl. Material: Stahl, Pulverbeschichtung mit strapazierfähigem Strukturlack. Maße: B 200 x H 100 x T 50 cm.

1559030 ab 584,03 / 695,-

Kantenfarbe angeben! Flächenfarbe angeben!
(S. 153f.)



Die **set.upp-Cubes** schaffen Orte zum Lernen, Arbeiten und Kommunizieren. Im Foyer, der Aula oder den Fluren machen sie die **Räume nutzbar**. Dabei ist der Einsatzbereich der modernen Flurelemente ganz flexibel: ob zur Unterrichtsintensivierung, Lernen alleine oder in Kleingruppen, für Besprechungen oder einfach in der Pause. Die set.upp-Cubes können an Wand oder Boden befestigt werden, so bleiben die Fluchtwege frei.

- bessere Absorptionswerte als flache Elemente
- feuchtigkeitsbeständig
- hervorragende Akustik - Absorptions-Werte Kl. A
- Schallschutz-Elemente nicht brennbar nach DIN EN ISO 1182

set.upp-Cube, schmal

Inkl. Befestigungsmaterial für massive Wände und Böden. Material: Stahl (pulverbeschichtet). Pulverbeschichtung mit strapazierfähigem Strukturlack. Maße: B 190 x H 200 x T 70 cm.

1559072 ab 2.747,05 / 3.269,-

Flächenfarbe angeben! Kantenfarbe angeben!

set.upp-Cube, breit

Inkl. Befestigungsmaterial für massive Böden. Material: Stahl (pulverbeschichtet). Pulverbeschichtung mit strapazierfähigem Strukturlack. Maße: B 190 x H 200 x T 140 cm.

1559073 ab 5.234,45 / 6.229,-

Kantenfarbe angeben! Flächenfarbe angeben!

A set.upp-Cube, schmal, inkl. Tisch und Bänke

Inkl. Befestigungsmaterial für massive Wände und Böden. Mit Wangentisch (B 70 x H 71 x T 65 cm) und zwei Wangenbänke (B 62 x H 43 x T 38 cm), wandbefestigt. Material: Stahl (pulverbeschichtet). Pulverbeschichtung mit strapazierfähigem Strukturlack. Maße: B 190 x H 200 x T 70 cm.

1559074 ab 4.335,29 / 5.159,-

Kantenfarbe angeben! Flächenfarbe angeben!

B set.upp-Cube, breit, inkl. Tisch und Bänke

Inkl. Befestigungsmaterial für massive Böden. Mit Wangentisch (B 106 x H 71 x T 65 cm) und zwei Wangenbänke (B 96 x H 43 x T 38 cm), freistehend. Material: Stahl (pulverbeschichtet). Pulverbeschichtung mit strapazierfähigem Strukturlack. Maße: B 190 x H 200 x T 140 cm.

1559075 ab 7.251,26 / 8.629,-

Kantenfarbe angeben! Flächenfarbe angeben!
(S. 153!)



Hinweis

Wangentisch und -bänke für **A** und **B** werden in der gewählten Flächenfarbe des Cubes geliefert. Für andere Farbkombinationen bitte Art.-Nr. 1559072/1559073 und dazu die gewünschten Wangentische und -bänke von S. 150/151 bestellen. Die set.upp-Cubes werden teilzerlegt geliefert.

Garderobe & Foyer



Taschenregal
auf Seite 160.

Die Abbildung zeigt jeweils
2 Garderobenelemente.

Auch schwer
entflammbar
erhältlich

EXTREM STABILE STAHL-GARDEROBEN

- ohne Ecken und Kanten – alle Profile aus Flachoval- oder Rundstahlrohr mit pulverbeschichteter Oberfläche, geschlossene Garderobenhaken, stabil verschweißt
- frei stehend oder zur Wandmontage
- umlaufend gerundete Kanten der Sitzflächen und Ablageböden
- mit Kunststoffgleitern zum Ausgleich kleinerer Bodenunebenheiten



A Garderobebank

Mit Schuhablage. Material: Gestell aus Flachovalstahlrohr, Schuhablage aus Präzisionsstahlrohr –beides pulverbeschichtet; Sitzbrett aus beidseitig melaminharzbeschichteter Dreischicht-Qualitätsspanplatte mit ABS-Kante, 25 mm stark. Maße: H 43 x T 39 cm. Lieferung erfolgt zerlegt.

- 1176310** B 100 cm **ab 242,85 / 289,-**
Dekorbezeichnung angeben! Gestellfarbe angeben!
- 1176311** B 155 cm **ab 273,10 / 325,-**
Dekorbezeichnung angeben! Gestellfarbe angeben!
- 1176312** B 200 cm **ab 298,31 / 355,-**
Dekorbezeichnung angeben! Gestellfarbe angeben!

B Garderoben-Mützenablage

Material: Seitenteile und Hakenträger aus pulverbeschichtetem Präzisionsflachovalstahlrohr, Haken aus Rundstahl (Ø 5mm); Mützenablage aus beidseitig melaminharzbeschichteter Dreischicht-Qualitätsspanplatte mit ABS-Kante, 25 mm stark. Maße: H 37,1 x T 25,5 cm. Lieferung erfolgt zerlegt.

- 1176320** B 100 cm, 11 Haken **ab 242,85 / 289,-**
Dekorbezeichnung angeben! Gestellfarbe angeben!
- 1176321** B 155 cm, 17 Haken **ab 268,06 / 319,-**
Dekorbezeichnung angeben! Gestellfarbe angeben!
- 1176322** B 200 cm, 23 Haken **ab 293,27 / 349,-**
Dekorbezeichnung angeben! Gestellfarbe angeben!

C Garderoben-Komplettelement

Mit Mützen- und Schuhablage. Material: Gestell und Hakenträger aus Präzisionsflachovalstahlrohr, Haken aus Rundstahl, Schuhablage aus Präzisionsstahlrohr –alles pulverbeschichtet; Sitzbrett und Mützenablage aus beidseitig melaminharzbeschichteter Dreischicht-Qualitätsspanplatte mit ABS-Kante, 25 mm stark. Maße: H 157 x T 38 cm, Sitzhöhe 43 cm, Sitztiefe 35 cm. Hinweis: Stellen Sie Ihre Garderoben-Elemente immer an der Wand oder Rückseite an Rückseite auf (Kippgefahr). Lieferung erfolgt zerlegt.

- 1176330** B 100 cm, 11 Haken **ab 478,15 / 569,-**
Dekorbezeichnung angeben! Gestellfarbe angeben!
- 1176331** B 155 cm, 17 Haken **ab 542,01 / 645,-**
Dekorbezeichnung angeben! Gestellfarbe angeben!
- 1176332** B 200 cm, 23 Haken **ab 587,39 / 699,-**
Dekorbezeichnung angeben! Gestellfarbe angeben!

Hinweis

Stellen Sie Ihre Garderoben-Elemente immer an der Wand oder Rückseite an Rückseite auf (Kippgefahr).

STAPELBANK



- schnell aufgestellt
- platzsparend aufgestapelt
- super praktisch

Stapelbank

Sie ist schnell aufgestellt oder platzsparend aufgestapelt – ganz nach Sitzplatzbedarf. Gestell aus pulverbeschichtetem Stahl, RAL 9006 Weißaluminium, Sitzfläche aus Dreischicht-Qualitätsspanplatte, beidseitig melaminharzbeschichtet. Maße: Sitzhöhe 35 cm, Sitzbreite 111 cm, Sitztiefe 33 cm. Gesamtbreite 120 cm. Hinweis: Die Bank ist nicht für weiche Böden geeignet.

2013916

ab **209,24 / 249,-**

Gleiterart angeben! Dekorbezeichnung angeben!
(S. 44) (S. 39)

HAKENLEISTE



Garderoben-Hakenleiste

Mit Dreifachmantelhaken. Wandabstand 12 cm. Material: Stahlprofil-Blende (H 38 mm) mit rückseitig verschweißten Haken und Wandabstandshaltern. Oberfläche beschichtet. Blendenabschluss gerade mit gerundeten Kunststoffstopfen, Haken aus Rundstahl (Ø 8 mm). Inkl. Montagmaterial für massives Mauerwerk.

1176300 B 100 cm, 5 Haken

ab **116,80 / 139,-**

Gestellfarbe angeben!

1176301 B 155 cm, 8 Haken

ab **158,82 / 189,-**

Gestellfarbe angeben!

1176302 B 200 cm, 10 Haken

ab **205,88 / 245,-**

Gestellfarbe angeben!

SCHUHTAUSCHSTATION

MIT FACH- UND WANNENBÖDEN

Schuhtauschstation, offen, für die Grundschule

Eine saubere Sache: Hier sind Haus- und Straßenschuhe perfekt untergebracht und schnell getauscht. Für die Straßenschuhe sind extra Wannensböden vorgesehen, sodass Feuchtigkeit abtropfen und Sand & Co. abrieseln können, ohne andere Schuhe oder die Fachböden zu verunreinigen. Die Farbe für Korpus, Fach- und Wannensböden ist wählbar. Die Fachböden sind jeweils im 25-mm-Raster verstellbar. Tragkraft jeweils 75 kg. Rückwand mit Lüftungsöffnungen. Material: Stahl (Blech). 1 mm stark. Maße: B 122,5 x H 165 x T 45 cm. Inkl. 3 Wannens- und 2 Fachböden.

1206893

ab **889,91 / 1.059,-**

Mehrpreis Schrägdach
Farbbezeichnung für Wannens/Fachböden angeben!
(S. 162)

50,42 / 60,-



Garderobe & Foyer

BESTELLMÖGLICHKEITEN FÜR STAHL-GARDEROBEN UND GARDEROBENLEISTEN

Gestellfarben (RAL)

Muss - Erforderliche Angabe

1018 Zinkgelb	1034 Pastellgelb	3022 Lachsrot	3003 Rubinrot	5002 Ultramarinblau	5024 Pastellblau	6034 Pastelltürkis	P046 Limagrün	6021 Blassgrün	7015 Schiefergrau	7035 Lichtgrau
7037 Staubgrau	9005 Tiefschwarz	9010 Reinweiß	9006 Weißaluminium	D702 Eisenglimmer						

Dekorbezeichnung P1 mit ABS-Kante

P1F Buche	P1V Ahorn	P1A Lichtgrau	P1W Weiß
---------------------	---------------------	-------------------------	--------------------

Beispiel

Bestell-Nummer	Bestellmöglichkeiten				Menge	Artikel-Bezeichnung
	muss	muss	kann			
11763103003P1F					1	Garderoben-Sitzbank

UNVERWÜSTLICHE GARDEROBENSPINDE

DURCH EXTRASTARKES STAHLBLECH



Produktvorteile

- **GS-geprüft** vom TÜV Rheinland nach DIN EN 16121/12.17. Ein entsprechendes Zertifikat finden Sie unter www.wehrfritz.com/zertifikate.
- **freie Fluchtwege:** wandbefestigte Schränke lassen sich nicht verschieben
- **extrem stabil:** fest verschweißtes Stahlblechgehäuse, Korpus aus 1 mm starkem Stahlblech, Türen aus 1,5 mm extrastarkem Stahlblech, Korpus und Fachboden hochwertig pulverbeschichtet
- **optimale Luftzirkulation:** Design-Lochung sorgt für optimale Belüftung
- **kein Rosten:** Sockel und Boden aus verzinktem Feinblech
- **integrierte Höhensteller:** gleichen Unebenheiten aus (bis zu 45 mm)
- **nicht brennbar:**  Das Trägermaterial unserer Garderobenspinde besteht aus nicht brennbarem Material.



robuste
Türstopper



mit
Drehhaken



stabil



optional mit
Schrägdach

GARDEROBENSPINDE

MIT GARDEROBENSTANGE UND ABLAGEFACH



Grundschule – H 165 cm x T 45 cm

Garderobenschrank für die Grundschule

Im Nu sind hier Jacken, Schuhe, Helme usw. von 8 bis 10 Schülern auf kleinem Raum verstaut. Dafür ist der Schrank folgendermaßen ausgestattet: 1 Kleiderstange, 10 Haken, oben und unten jeweils 1 verstellbarer Einlegeboden. Türen mit 90°-Öffnungswinkel und Zylinderschloss. Material: Stahl (pulverbeschichtet). Stärke des Stahlblechs: Korpus 1 mm, Türen 1,5 mm; mit hochwertiger Pulverbeschichtung. Die Korpus- und Türfarben sind wählbar. Maße: B 95 x H 165 x T 45 cm.

1206804

Mehrpreis Schrägdach
Korpusfarbe angeben!
(S. 162)!

ab 831,09 / 989,-

37,82 / 45,-



Sekundarstufe – H 195 cm x T 45 cm

- 2-türig und
3-türig erhältlich

Garderobenspind für die Sekundarstufe mit Ablagefach und Kleiderstange

Jedes Abteil mit 1 festen Boden und 1 Garderobenstange mit 2 Doppelhaken. Im Fach oben finden Helm, Wertsachen usw. Platz, unten Jacken und Schuhe. Türen rechts angeschlagen. Maße: H 195 x T 45 cm, Abteilbreite 30 cm, Türöffnungsbreite 23,5 cm; kleines Fach: H 29 cm, Türöffnungshöhe 25 cm; großes Fach: H 156 cm, Türöffnungshöhe 150 cm, Fachtiefe 42,5 cm.

1206752 2 Türen, B 62,5 cm

Mehrpreis Schrägdach

Verschlussart angeben! Frontfarbe angeben! Korpusfarbe angeben!

1206763 3 Türen, B 92,5 cm

Mehrpreis Schrägdach

Verschlussart angeben! Frontfarbe angeben! Korpusfarbe angeben!
(S. 162)!

ab 621,- / 739,-

25,21 / 30,-

ab 856,30 / 1.019,-

37,82 / 45,-

GARDEROBENSPINDE MIT 4 FÄCHERN JE ABTEIL

2-türig und 3-türig erhältlich



Grundschule – H 165 cm x T 45 cm

Garderobenspind für die Grundschule

1 Helmfach (H 15 cm), 1 Jackenfach mit Haken (H 65 cm), 1 Taschenfach (H 41 cm) und 1 Schuhfach (H 21,5 cm). Türen rechts angeschlagen. Maße: H 165 x T 45 cm, Abteillbreite 30 cm, Türöffnung 23,5 cm.

1103029 2 Türen, B 62,5 cm **ab 671,42 / 799,-**
 Mehrpreis Schrägdach 25,21 / 30,-
 Verschlussart angeben! Frontfarbe angeben! Korpusfarbe angeben!

1103030 3 Türen, B 92,5 cm **ab 923,52 / 1.099,-**
 Mehrpreis Schrägdach 37,82 / 45,-
 Verschlussart angeben! Frontfarbe angeben! Korpusfarbe angeben!
 (S. 162!)

2-türig und 3-türig erhältlich



Sekundarstufe – H 195 cm x T 45 cm

Garderobenspind für die Sekundarstufe

1 Fach für Wertsachen (H 10 cm), 1 Helmfach (H 35 cm), 1 Jackenfach mit Haken (H 86 cm) und 1 Taschenfach (H 41 cm). Türen rechts angeschlagen. Maße: H 195 x T 45 cm, Abteillbreite 30 cm, Türöffnung 23,5 cm.

1103031 2 Türen, B 62,5 cm **ab 705,04 / 839,-**
 Mehrpreis Schrägdach 25,21 / 30,-
 Verschlussart angeben! Frontfarbe angeben! Korpusfarbe angeben!

1103032 3 Türen, B 92,5 cm **ab 1.007,56 / 1.199,-**
 Mehrpreis Schrägdach 37,82 / 45,-
 Verschlussart angeben! Frontfarbe angeben! Korpusfarbe angeben!
 (S. 162!)

GARDEROBENSPINDE

MIT 2 FÄCHERN JE ABTEIL



Grundschule – H 165 cm x T 45 cm

Garderobenspind für die Grundschule

Die Fächer – jeweils mit Kleiderstange und 2 Doppelhaken – stehen als Verstaumraum für Jacken, Turnbeutel und Co. zur Verfügung. Türen rechts angeschlagen. Maße: H 165 x T 45 cm; Abteillbreite 30 cm, Türöffnungsbreite 23,5 cm, Fachhöhe jeweils 76 cm, Türöffnungshöhe 72 cm, Fachtiefe 42,5 cm.

1206764 2 x 2 Fächer, B 62,5 cm **ab 730,25 / 869,-**
 Mehrpreis Schrägdach 25,21 / 30,-
 Verschlussart angeben! Frontfarbe angeben! Korpusfarbe angeben!

1206766 3 x 2 Fächer, B 92,5 cm **ab 1.032,77 / 1.229,-**
 Mehrpreis Schrägdach 37,82 / 45,-
 Verschlussart angeben! Frontfarbe angeben! Korpusfarbe angeben!
 (S. 162!)



Farbkombinationen der Türen auf Anfrage möglich

Sekundarstufe – H 195 cm x T 45 cm

Garderobenspind für die Sekundarstufe

Die Fächer – jeweils mit Kleiderstange und 2 Doppelhaken – stehen als Verstaumraum für Jacken, Turnbeutel und Co. zur Verfügung. Türen rechts angeschlagen. Maße: H 195 x T 45 cm; Abteillbreite 30 cm, Türöffnungsbreite 23,5 cm, Fachhöhe jeweils 91 cm, Türöffnungshöhe 87 cm, Fachtiefe 42,5 cm.

1206767 2 x 2 Fächer, B 62,5 cm **ab 772,26 / 919,-**
 Mehrpreis Schrägdach 25,21 / 30,-
 Verschlussart angeben!

1206784 3 x 2 Fächer, B 92,5 cm **ab 1.083,19 / 1.289,-**
 Mehrpreis Schrägdach 37,82 / 45,-
 Verschlussart angeben!
 (S. 162!)



SCHULTASCHEN- SCHRÄNKE & SPINDE

A Schultaschenschrank

Der Schultaschenschrank hat 6 große Fächer. Darin können Rucksäcke, Sporttaschen usw. verstaut werden. So hat jede:r Schüler:in ein eigenes Fach für persönliche Sachen und der Klassenraum ist stets ordentlich aufgeräumt. Material: Birke (Dekor), Echtholz furniert. Feste Böden mit kratzfestem Birke-Dekor. Maße: B 99,5 x H 122 x T 47 cm. Fach-Innenmaße: B 30 x H 55 cm.

1840301 **536,97 / 639,-**

B Schultaschenschrank

Der Schultaschenschrank hat 6 große Fächer. Darin können Rucksäcke, Sporttaschen usw. verstaut werden. So hat jede:r Schüler:in ein eigenes Fach für persönliche Sachen und der Klassenraum ist stets ordentlich aufgeräumt. Material: Echtholz furniert, Birke (Dekor). Feste Böden mit kratzfestem Birke-Dekor. Maße: B 67,4 x H 160,4 x T 47 cm. Fach-Innenmaße: B 30 x H 49 cm.

1840302 **525,21 / 625,-**

C Schultaschenschrank

Der Schultaschenschrank hat 9 große Fächer. Darin können Rucksäcke, Sporttaschen usw. verstaut werden. So hat jede:r Schüler:in ein eigenes Fach für persönliche Sachen und der Klassenraum ist stets ordentlich aufgeräumt. Material: Echtholz furniert, Birke (Dekor). Feste Böden mit kratzfestem Birke-Dekor. Maße: B 99,5 x H 160,4 x T 47 cm. Fach-Innenmaße: B 30 x H 49 cm.

1840303 **651,26 / 775,-**

D Schultaschenregal

In diesem Schultaschenregal finden Rucksäcke, Sporttaschen und Ähnliches für den Schulalltag Platz. So ist alles aufgeräumt und griffbereit. Fachhöhe: 44 cm. Material: Echtholz furniert, Birke (Dekor). Feste Böden mit kratzfestem Birke-Dekor. Maße: B 120 x H 160,4 x T 47 cm. Fachhöhe: 44 cm.

1840343 **553,78 / 659,-**



CLEVERE ORDNUNGSHELFER MIT SYSTEM



 **Namensschilder**
auf Seite 81

Taschenregal

Gedübelter Korpus, verleimt, Rückwand eingenetet und verleimt. Material: 19 mm starke Dreischicht-Spanplatte, melaminharzbeschichtet. Maße: B 120 x H 128.

1342613 8 Taschenfächer (B 27 x H 57 x T 38 cm), H 128 **ab 578,99 / 689,-**

Korpusdekor angeben!

1342557 12 Taschenfächer (B 27 x H 46 x T 38 cm), H 154 cm **ab 705,04 / 839,-**

Korpusdekor angeben!
(S. 81)



Taschenregal mit 8 Ablagefächern

8 Ablagefächer: B 27 x H 12 x T 38 cm, 8 Taschenfächer: B 27 x H 57 x T 38 cm. Gedübelter Korpus, verleimt, Rückwand eingenetet und verleimt. Material: Spanplatte (Dreischichtplatte). Material: 19 mm starke Dreischicht-Qualitätsspanplatte, melaminharzbeschichtet. Maße: B 120 x H 154 x T 40 cm.

1342556

Korpusdekor angeben!
(S. 81)

ab 705,04 / 839,-



EXTREM STABILE SCHULTASCHENSCHRÄNKE

Produktvorteile

- **GS-geprüft** vom TÜV Rheinland nach DIN EN 16121/12.17. Ein entsprechendes Zertifikat finden Sie unter www.wehrfritz.com/zertifikate.
- **freie Fluchtwege:** wandbefestigte Schränke lassen sich nicht verschieben
- **extrem stabil:** fest verschweißtes Stahlblechgehäuse, Korpus aus 1 mm starkem Stahlblech, Türen aus 1,5 mm extrastarkem Stahlblech, Korpus und Einlegeboden hochwertig pulverbeschichtet
- **keine Rostgefahr:** Sockel und Boden aus verzinktem Feinblech
- **integrierte Höhensteller:** gleichen Unebenheiten aus (bis zu 45 mm)
- **robuster Türstopper:** störungsfreie Bedienung von nebeneinanderliegenden Fächern
- Das Trägermaterial unserer Schultaschenschränke besteht aus nicht brennbarem Material.

Garantie
5 Jahre

Nicht
brennbar



BESTELLMÖGLICHKEITEN FÜR SCHULTASCHEN- UND GARDEROBENSCHRÄNKE AUS STAHLBLECH

Korpus-
farbe

7016
Anthrazitgrau

7035
Lichtgrau

9010
Reinweiß

Muss - Erforderliche Angabe

Front- bzw. Fachbodenfarbe

F1018
Zinkgelb

F5024
Pastellblau

FP046
Limagrün

F7016
Anthrazitgrau

F1034
Pastellgelb

F5002
Ultramarinblau

F9010
Reinweiß

F9005
Tiefschwarz

F3022
Lachsrot

F6034
Pastelltürkis

F7035
Lichtgrau

F3003
Rubinrot

F6021
Blassgrün

F7037
Staubgrau

Verschlussart (nachträglich austauschbar)



ZYL
Zylinderschloss



DREH
Drehriegel für Vorhängeschloss



MAGN
Magnetverschluss

Kann - Optionale Angabe

Schrägdach



Schrägdächer verhindern, dass sich brennbare Gegenstände auf den Schränken ansammeln. Ein wichtiges Kriterium für den Brandschutz. Für gewünschtes Schrägdach **MSDA** eintragen.

Beispiel

Bestell-Nummer	Bestellmöglichkeiten				Menge	Artikel-Bezeichnung
	muss	muss	muss	kann		
1206909	7035	F6021	DREH		1	Schultaschenschrank, Korpus Lichtgrau, Türen Blassgrün, Drehriegel für Vorhängeschloss
1206953	9010	F5024	ZYL	MSDA	1	Schultaschenschrank, Korpus Reinweiß, Türen Pastellblau, Zylinderschloss, Schrägdach

FÜR DIE GRUNDSCHULE

(H 165 x T 50 cm)



2 x 3 Fächer



3 x 3 Fächer

Schultaschenschrank für die Grundschule

Anschlag der Türen rechts. Material: Korpus aus Stahlblech (1 mm), Türen aus Stahlblech (1,5 mm), Sockel und Boden aus verzinktem Feinblech. Maße: B 72,5 x T 50 cm. Fachmaße: H 47 x T 47 cm.

1206909 2 x 3 Fächer, B 72,5 cm; Türöffnung B 28,5 cm; Fachbreite: 34,8 cm
ab **705,04 / 839,-**
25,21 / 30,-

Mehrpreis Schrägdach
Verschlussart angeben! Frontfarbe angeben! Korpusfarbe angeben!

1206910 3 x 3 Fächer, B 107,5 cm; Türöffnung B 28,5 cm; Fachbreite: 34,8 cm
ab **923,52 / 1.099,-**
37,82 / 45,-

Mehrpreis Schrägdach
Verschlussart angeben! Frontfarbe angeben! Korpusfarbe angeben!

1206936 2 x 3 Fächer, B 82,5 cm; Türöffnung B 33,5 cm; Fachbreite: 39,8 cm
ab **755,46 / 899,-**
25,21 / 30,-

Mehrpreis Schrägdach
Verschlussart angeben! Frontfarbe angeben! Korpusfarbe angeben!

1206943 3 x 3 Fächer, B 122,5 cm; Türöffnung B 33,5 cm; Fachbreite: 39,8 cm
ab **1.007,56 / 1.199,-**
37,82 / 45,-

Mehrpreis Schrägdach
Verschlussart angeben! Frontfarbe angeben! Korpusfarbe angeben!
(S. 162)!

FÜR DIE GANZTAGSSCHULE



2 x 2 Fächer



3 x 2 Fächer

Schultaschenschrank für die Ganztagschule

Hier findet alles Platz, was Schüler:innen für einen langen Schultag benötigen. Jeder hat zwei Fächer: In das hohe Fach passen alle Schultaschen und -Rucksäcke. Im kleinen Fach haben Schuhe oder andere Utensilien Platz. Durch die Anordnung der Fächer können auch kleinere Schüler:innen ihre Sachen bequem unterbringen. Anschlag der Türen rechts. Material: Korpus aus 1 mm starkem Stahlblech, Türen aus extrastarkem (1,5 mm) Stahlblech; Korpus und Einlegeböden hochwertig pulverbeschichtet; Sockel und Boden aus verzinktem Feinblech. Maße: H 165 x T 50 cm; Fachmaße: kleines Fach H 18 cm, großes Fach H 56,5 cm; T 47 cm.

1206958 2 x 2 Fächer, B 72,5, Türöffnung: B 28,5 cm; Fachbreite 34,8 cm
ab **755,46 / 899,-**
25,21 / 30,-

Mehrpreis Schrägdach
Verschlussart angeben! Frontfarbe angeben! Korpusfarbe angeben!

1206960 3 x 2 Fächer, B 107,5, Türöffnung: B 28,5 cm; Fachbreite 34,8 cm
ab **1.032,77 / 1.229,-**
37,82 / 45,-

Mehrpreis Schrägdach
Verschlussart angeben! Frontfarbe angeben! Korpusfarbe angeben!

1206961 2 x 2 Fächer, B 82,5, Türöffnung: B 33,5 cm; Fachbreite 39,8 cm
ab **822,68 / 979,-**
25,21 / 30,-

Mehrpreis Schrägdach
Verschlussart angeben! Frontfarbe angeben! Korpusfarbe angeben!

1206962 3 x 2 Fächer, B 122,5, Türöffnung: B 33,5 cm; Fachbreite 39,8 cm
ab **1.133,61 / 1.349,-**
37,82 / 45,-

Mehrpreis Schrägdach
Verschlussart angeben! Frontfarbe angeben! Korpusfarbe angeben!
(S. 162)!

FÜR DIE SEKUNDARSTUFE

(H 195 x T 50 cm)



3 x 4 Fächer

Schultaschenschrank für die Sekundarstufe

Anschlag der Türen rechts. Maße: H 195 x T 50 cm; Fachmaße: H 44,5 x T 47 cm.
1206929 3 x 4 Fächer, B 107,5 cm; Türöffnung B 28,5 cm; Fachbreite: 34,8 cm

ab **1.091,59 / 1.299,-**
37,82 / 45,-

Mehrpreis Schrägdach
Verschlussart angeben! Frontfarbe angeben! Korpusfarbe angeben!

1206953 3 x 4 Fächer, B 122,5 cm; Türöffnung B 33,5 cm; Fachbreite: 39,8 cm
ab **1.242,85 / 1.479,-**
37,82 / 45,-

Mehrpreis Schrägdach
Verschlussart angeben! Frontfarbe angeben! Korpusfarbe angeben!
(S. 162)!



- 1 kleines und 1 großes extrabreites Fach



GARDEROBE YUNA

WEHRFRITZ

Professional

Garantie

10

Jahre

Hergestellt in
BAD RODACH

ALLES IN ORDNUNG:
DIE OPTIMALE GARDEROBENLÖSUNG
FÜR SCHULE UND HORT

Yuna ist ein durchdachtes, flexibel kombinierbares Garderobensystem für Schulen und Horte, das sich individuell an die Bedürfnisse seiner Nutzer:innen anpassen lässt. Verstellbare Elemente und vielseitige Ausstattungsoptionen sorgen für Funktionalität und eine warme, einladende Atmosphäre in Flur-, Eingangs- oder Umkleidebereichen.



FÜR JEDES BEDÜRFNIS DIE PASSENDE LÖSUNG

IHRE VORTEILE BEI YUNA

Individuell planbar: eine große Auswahl an Komponenten, Sitzflächen-Belägen & Zubehör. Selbst Ecklösungen sind umsetzbar.

Rundum sicher: durch abgerundete Kanten mit einem 5 mm-Radius und kinderfreundliche Griffe.

Besonders robust: spezielle Materialien & Beschichtungen schützen vor Kratzern & Schmutz. Lochbleche verhindern Stauanässe.

Ansprechende Optik & angenehme Haptik: durch helles, freundliches Birke-Echtholzurnier.

Anpassbar: Türen und Sitzflächen sind in verschiedenen Farbtönen wählbar.

Standardlösungen und individuelle Konzepte – alles aus einer Hand

Ob eine individuelle Planung aus Standardmodulen oder eine eigens für Sie angefertigte Garderobe – wir haben die passende Lösung für Ihre Wünsche. Unsere bewährten und beliebten Garderobenmodule sind durchdacht, funktional und vielfach erprobt.

Sie möchten Ihre Garderobe individuell nach Ihren (räumlichen) Anforderungen gestalten oder wünschen sich persönliche Beratung? Unser Außendienst ist vor Ort für Sie da!

W



» Egal wie laut wir sind – der Raum macht uns leise «

SCHALLSCHUTZ

WAND- UND DECKENELEMENTE



ABACUSTICA®-SYSTEM

Die abacustica®-Elemente bestehen aus dem Melaminharz-Schaumstoff Basotect+® der Firma BASF SE. Dieser nimmt den Schall durch seine offenporige Struktur auf. In der netzartigen Zellstruktur verliert der Schall durch Reibung seine Energie.



hervorragende Akustik
High-Tech-Schaumstoff
mit sehr guter Schallabsorption



extrem leicht
kann nahezu überall
angebracht werden



schwer entflammbar
Brandklasse B1
nach DIN 4102

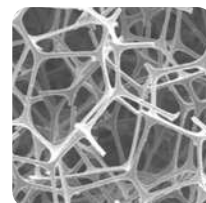

QUADRATISCHE WAND- UND DECKENELEMENTE

- günstig
- einfache Selbstmontage
- für Räume mit erhöhten Brandschutzanforderungen geeignet



Abacustica®-Akustik-Elemente

Die abacustica®-Elemente bestehen aus dem Melaminharz-Schaumstoff Basotect+® der Firma BASF SE. Dieser nimmt den Schall durch seine offenporige Struktur auf. In der netzartigen Zellstruktur verliert der Schall durch Reibung seine Energie. Somit schaffen die Elemente eine hervorragende Akustik. Sie sind extrem leicht, nahezu überall montierbar und schwer entflammbar (nach Brandklasse B1 nach DIN 4102). Maße: L 62,5 x B 62,5 cm. Stärke: 5 cm. Farbe: hellgrau. Jeweils inkl. Kleber und Montageanleitung.

1820030	10 Stück (für Raumgröße 8 m ²)	247,89 / 295,-
1156945	20 Stück (für Raumgröße 15 m ²)	483,19 / 575,-
1156949	40 Stück (für Raumgröße 30 m ²)	965,54 / 1.149,-

Abacustica®-Akustik-Elemente

Die abacustica®-Elemente bestehen aus dem Melaminharz-Schaumstoff Basotect+® der Firma BASF SE. Dieser nimmt den Schall durch seine offenporige Struktur auf. In der netzartigen Zellstruktur verliert der Schall durch Reibung seine Energie. Somit schaffen die Elemente eine hervorragende Akustik. Sie sind extrem leicht, nahezu überall montierbar und schwer entflammbar (nach Brandklasse B1 nach DIN 4102). Maße: L 62,5 x B 62,5 cm. Stärke: 5 cm. Farbe: weiß. Jeweils inkl. Kleber und Montageanleitung.

1056151	10 Stück (für Raumgröße 8 m ²)	323,52 / 385,-
1157064	40 Stück (für Raumgröße 30 m ²)	1.259,66 / 1.499,-
2010996	20 Stück (für Raumgröße 15m ²)	642,85 / 765,-



- höchste akustische Wirksamkeit
- für Räume mit erhöhten Brandschutzanforderungen geeignet

ECOPHON®-SYSTEM



hervorragende Akustik
 Glaswolle mit hohem Recyclinganteil sowie pflanzlichem Binder mit besten Absorptions-Werten der Klasse A; keine Partikelemission



feuchtigkeitsbeständig
 bei einer permanenten relativen Luftfeuchtigkeit von bis zu 95 % bei 30 °C formstabil (DIN EN ISO 4611)

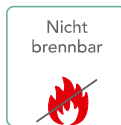

nicht brennbar
 Brandklasse A2 nach DIN EN ISO 1182



schlagfest
 Schallabsorber Super G-B; auch in Bewegungsräumen nutzbar (schlagfest 3 A gemäß EN 13964)



geringer Reinigungsaufwand
 antistatische Elemente; Säuberung nur durch einfaches Abstauben

nicht schlagfest



schlagfest



Schallabsorber Master B

An den Ecken gefaste, robuste Elemente. Sie werden mit Ecophon-Kleber verklebt (Art.-Nr. 1900071; bitte separat bestellen.). Die Elemente sind feuchtigkeitsbeständig bei einer permanenten relativen Luftfeuchtigkeit von bis zu 95 % bei 30°C formstabil (DIN EN ISO 4611). Inhalt: 10 Stück à 60 x 60 cm (Stärke 4 cm) für eine Raumgröße von 10 m². Material: beschichtete Glaswolle. Maße: 60 x 60 x 4 cm. Farbe: weiß.

1900050

360,50 / 429,-

Schallabsorber Super G-B, schlagfest

An den Ecken gefaste, schlagfeste Elemente. Sie werden mit Ecophon-Kleber verklebt (Art.-Nr. 1900071; bitte separat bestellen.). Schallabsorber Super G-B ist auch in Bewegungsräumen nutzbar (Schlagfest 3A gemäß EN 13964). Die Elemente sind feuchtigkeitsbeständig bei einer permanenten relativen Luftfeuchtigkeit von bis zu 95 % bei 30°C formstabil (DIN EN ISO 4611). Inhalt: 10 Elemente à 60 x 60 cm (Stärke 45 cm, Farbe: weiß) –für Raumgröße 10 m² inkl. Montageanleitung. Material: beschichtete Glaswolle. Maße: L 60 x B 60 x T 4 cm. Farbe: weiß.

1900055

436,13 / 519,-

Gleich mitbestellen

Ecophon®-Connect-Kleber, 5 l (o. Abb.)

Für die Schallabsorber Art.-Nr. 1900050, 1900055. Der Kleber ist gebrauchsfertig und trocknet farblos auf. Anwendung laut Montageanleitung. Die 5 Liter reichen –je nach Untergrund –für ca. 40 Schallabsorber. Brandschutzklasse A2.

1900071

142,01 / 169,-
 28,40 / 33,80 / 11

SCHALLSCHUTZ

EINFACH – PREISWERT – EFFEKTIV

Weniger Lärm heißt ...

- ... der Stresspegel wird deutlich reduziert.
- ... ein produktives Spiel- und Arbeitsklima entsteht.
- ... die Konzentrationsfähigkeit steigt enorm.
- ... die Kommunikation wird erleichtert.
- ... einer Schädigung des Gehörs wird vorgebeugt.

Schwer
entflammbar



RUNDELEMENTE IN HELLGRAU ODER WEISS

Für verschiedene Raumgrößen haben wir passende Sets zusammengestellt, die sich aus 6 verschieden großen Rundelementen zusammensetzen:

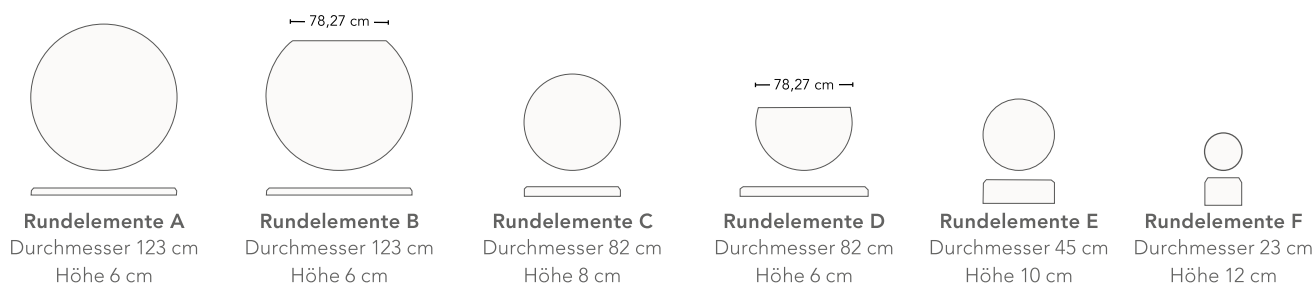

AKUSTIK-DECKEN-SETS

inkl. Kleber und Montageanleitung

Raumgröße	Set 20 m ²	Set 25 - 35 m ²	Set 35 - 45 m ²	Set 45 - 55 m ²	Set 55 - 65 m ²	Set 65 - 75 m ²
Set besteht aus:	1 x Rundelement A 2 x Rundelement B 4 x Rundelement C 2 x Rundelement D 6 x Rundelement E 8 x Rundelement F	1 x Rundelement A 2 x Rundelement B 5 x Rundelement C 3 x Rundelement D 10 x Rundelement E 12 x Rundelement F	2 x Rundelement A 2 x Rundelement B 8 x Rundelement C 3 x Rundelement D 11 x Rundelement E 12 x Rundelement F	4 x Rundelement A 3 x Rundelement B 9 x Rundelement C 3 x Rundelement D 9 x Rundelement E 17 x Rundelement F	4 x Rundelement A 3 x Rundelement B 9 x Rundelement C 3 x Rundelement D 15 x Rundelement E 22 x Rundelement F	5 x Rundelement A 4 x Rundelement B 13 x Rundelement C 5 x Rundelement D 17 x Rundelement E 19 x Rundelement F
Hellgrau	1820100 1.536,97 / 1.829,-	1820101 2.057,98 / 2.449,-	1820102 2.503,36 / 2.979,-	1820103 3.074,78 / 3.659,-	1820104 3.600,84 / 4.285,-	1820105 4.399,15 / 5.235,-
Weiß	1820400 2.180,67 / 2.595,-	1820401 2.973,94 / 3.539,-	1820402 3.604,20 / 4.289,-	1820403 4.399,15 / 5.235,-	1820404 5.057,98 / 6.019,-	1820405 6.259,66 / 7.449,-



» Ich male
mir die
Welt, wie
sie mir
gefällt «



KREATIVES GESTALTEN

ab S. 171

SPIEL- & LERNWELTEN

ab S. 199

BEWEGUNG

ab S. 226



Alle Produkte dieser Seite:

Hergestellt in 
BAD RODACH

Garantie
10
 Jahre

 ECHTHOLZ

KÜNSTLER- UND KREATIVMÖBEL

stabile Scharniere

beidseitig unabhängig voneinander
höhenverstellbar

platzsparend
zusammenklappbar

leichte Höhenverstellung
durch Erwachsene



Riegel zum Fixieren
der beiden Staffeleihälften

abnehmbare Kunststoffflächen
zum Befestigen des Malpapiers



Synthetikschnur
verhindert zusätzlich
unkontrolliertes Öffnen
der Staffelei

Ablagefläche mit
zwei extratiefen
Halterungen für
Becher

stabile Rahmenkonstruktion
aus Buche-Massivholz

Ablage
zum Reinigen
herausnehmbar

 **Passende Pinsel**
Seite 193.

Höhenverstellbare Staffeleien

Höhenverstellbare Staffelei, an der zwei Kinder unterschiedlicher Größe gleichzeitig malen können. Mit herausnehmbaren, abwaschbaren Malflächen aus Kunststoff und praktischen Ablagefächern für Wasserbecher, Pinsel, Farben usw. Material: Buche-Massivholz, abwaschbare Malflächen aus weißem Kunststoff. Maße der Malflächen: 70 x 62 cm (bis DIN A2).

1128303 für 1,5 – 6 Jahre; B 70 x T aufgestellt 73 cm, T zusammengeklappt 43 cm, H verstellbar von 85 - 131 cm (Malflächen-Oberkante) **520,16 / 619,-**

1128305 für 1,5 – 16 Jahre; B 70 x T aufgestellt 96 cm, T zusammengeklappt 43 cm, H verstellbar von 87 - 182 cm (Malflächen-Oberkante) **578,99 / 689,-**



MEHRFACHSTAFFELEI

- mehrere Staffeleien standsicher verbunden
- leicht geneigte, einzeln höhenverstellbare Malflächen
- Kunststoff-Malflächen zum Anbringen von Papier

Mehrfachstaffelei

Die 3 Staffeleien sind durch Verbindungsbolzen standsicher miteinander verbunden und geben sich gegenseitig Halt. Die leicht geneigte, abwaschbare Malfläche jeder Einzelstaffelei ist dank eines Lochrasters stufenlos in der Höhe verstellbar, sodass mehrere Kinder von 2 – 16 Jahren gleichzeitig malen können. Jede Staffelei hat eine Kunststoffablage mit 2 Becherhaltern. Material: Buche-Massivholz mit abwaschbaren Malflächen aus weißem Kunststoff. Maße der Einzelstaffelei: B 70 x T 35 cm, Höhe verstellbar von 87 – 182 cm, Malflächen 70 x 62 cm (bis DIN A2).

1128326 **1.091,59 / 1.299,-**



Alle Produkte dieser Seite

WEHRFRITZ

Entwicklung & Design

Hergestellt in  **BAD RODACH**

Garantie
10 Jahre

NEU



Pureo Boxen Kunststoff
Seite 65.

- Unterbringung von Papier in A2, A3 und A4
- höhenverstellbare Einlegeböden
- Material übersichtlich und griffbereit

Kreativwagen mittel

Dieser mobile Atelierwagen ist flexibel einsetzbar und bietet Platz für Pinsel, Farben, Papier in verschiedenen Größen und vieles mehr. Material: Spanplatte (Dekor). Maße: B 100 x H 87,5 cm. Lieferung ohne Holz-Materialkästen und Materialboxen.

2013204

ab **587,39 / 699,-**

Dekorbezeichnung angeben! Materialboxen separat bestellen! Materialkästen separat bestellen!
(S.65) (S.173)



- Fachgröße im Aufsatz variabel durch flexibel einsteckbare Trennwände

- Papierfach mit Acrylglasaufkantung

- mit Schienensystem zum Einschieben von Materialboxen

- Aluminiumstangen zur Sicherung gegen Herausfallen



- dank 12 Rollen (inkl. 4 Totalfeststellrollen) leicht zu öffnen, zu schließen und zu schieben

Klappschränk

Geschlossen ist alles zugriffsicher verstaut. Werden die beiden Seitenflügel geöffnet, präsentiert sich der Inhalt übersichtlich und griffbereit. Im Aufsatz sind häufig gebrauchte Materialien wie Stifte, Scheren und Pinsel stets zur Hand – auch bei geschlossenem Schränk. Der Klappschränk kann mit Materialboxen oder alternativ mit Materialkästen aus Holz (Art.Nr. 2012648) bestückt werden. Maße: geschlossen B 72,2 x H 104,8 x T 91,4 cm; geöffnet B 147,8 x H 104,8 x T 46,4 cm. Lieferung ohne Holz-Materialkästen und Materialboxen. Material: Dreischicht-Qualitätsspanplatte mit Dekorbeschichtung.

1379547

ab **990,75 / 1.179,-**

Dekorbezeichnung angeben!

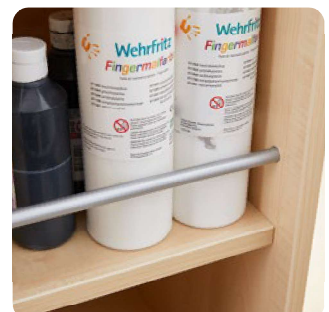
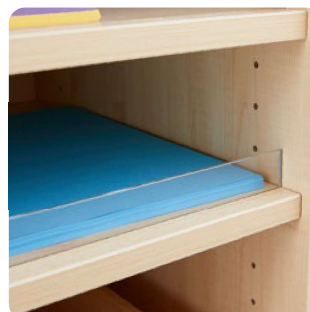

NEU

Garantie
10
Jahre

WEHRFRITZ
Entwicklung & Design

Hergestellt in 
BAD RODACH

- Unterbringung von Papier in A3 und A4
- variable Fachunterteilung
- universell einsetzbar
- höhenverstellbare Einlegeböden

Kreativwagen klein

In diesem Materialwagen hat alles seinen Platz, was zum Basteln und Kreativ-Sein benötigt wird. Auch Instrumente und Medien können darin aufbewahrt und damit transportiert werden – so wird der Kunstwagen zum Musikwagen. Schutzkanten an den höhenverstellbaren Einlegeböden verhindern, dass etwas herunterfällt. Das obere Fach des mobilen Kreativwagens hat 3 flexibel einsetzbare Unterteilungen. Im unteren Fach ist Platz für bis zu 3 Materialkästen mit einer Breite von 29,5 cm. Dank seiner 4 Total-Feststellrollen ist der Kreativwagen sehr wendig und leicht zu schieben. Lieferung ohne Holz-Materialkästen! Material: Spanplatte (Dekor). Maße: B 100 x H 87,5 x T 42 cm.

2013205 ab **419,32 / 499,-**

Dekorbezeichnung angeben!



 Gleich mitbestellen

Materialkasten

Der Materialkasten bietet viel Platz für alles, was Sie und die Kinder im Kita-Alltag in unseren Puroo Kita-Regalen verstauen möchten: Spiele, Bücher, Pinsel, Stifte & Co. finden hier ordentlich einen Platz. Mit dem praktischen Griff lässt sich der Materialkasten leicht aus dem Regal nehmen, wieder einsetzen oder transportieren. Material: Massivholz. Maße: B 29,5 x H 14,6 x T 36 cm. Kasten-Innenmaße: B 27,5 x H 13,7 x T 31,6 cm.

2012648 ab **46,21 / 55,-**

Farbbezeichnung angeben! Schonboden für Materialkasten auswählen!



Dekor-Bestellmöglichkeiten

K177
Buche

0001
Ahorn

W400
Weiß

ALLZWECKWAGEN

- Belastbarkeit: 100 kg
- mit 2 praktischen Schiebegriffen
- sicherer Stand dank 2 Feststellrollen



Allzweckwagen

Mit 3 Böden und 4 leichtgängigen Lenkrollen. Material: Polypropylen, Aluminium. Maße: B 80 x H 100 x T 48 cm. Gewicht: 10,5 kg. Traglast: 100 kg. Wird zerlegt geliefert.

1108173 **150,42 / 179,-**

 Farben ab Seite 190,
Pinsel ab Seite 193.

 Kreativ-Materialpaket
auf Seite 180.



Kreatives Gestalten
Spiel- & Lernwelten

WEHRFRITZ

Direkt bestellen unter +49 9564 929-60316
oder auf wehrfritz.com

A

**WEHRFRITZ**

Entwicklung & Design

Hergestellt in 
BAD RODACH

- sichere Aufbewahrung & Trocknung
- platzsparend
- mobil dank 4 stabiler Laufrollen
- für Formate bis DIN A3

A Farbbares Trockengestell ohne Gitter

Bietet Platz für 25 Trockengitter oder Malbretter (bitte separat bestellen). Inhalt: Trockengestell ohne Gitter und Malbretter. Material: Sockel aus Buche-Massivholz; Seitenwände aus Echtholz, hell furniert. Maße: ca. B 51,1 x H 85 x T 34 cm.

1041580001**214,28 / 255,-****Gleich mitbestellen****B Gitter für Trockengestelle**

Passend für das Holz-Trockengestell (Art.-Nr. 2013858001) und das fahrbare Trockengestell (Art.-Nr. 1041580001). Inhalt: 5 Stück. Material: Metall (pulverbeschichtet). Farbe: weißaluminium. Maße: B 48,5 x T 33 cm.

1351553**37,80 / 44,99****C Malbretter**

Passt sowohl für Art.-Nr. 2013858001 als auch für Art.-Nr. 1041580001. Mit kleinen Rutschstoppeln auf der Unterseite. Inhalt: 5 Stück. Material: MDF, beidseitig weiß beschichtet. Maße: B 48,5 x T 33 cm.

1152654001**36,12 / 42,99**

B

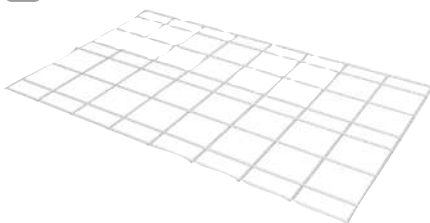

C



Hergestellt in 
BAD RODACH

WEHRFRITZ

Entwicklung & Design

**TISCH-TROCKENGESTELL****159,-**
inkl. MwSt.

- Tischgestell aus Holz
- mit 10 Trockengittern

Tisch-Trockengestell, Holz

Für den Tisch. Links und rechts können jeweils 10 Trockengitter eingeschoben werden. 10 graue Gitter werden mitgeliefert. Weitere Gitter bitte extra bestellen (Art.-Nr. 1351553). Mit dem runden Griff lässt sich das Gestell gut tragen. Material: Echtholz, hell furniert; Rundhölzer aus Buche-Massivholz; Metall pulverbeschichtet. Maße: ca. B 51 x H 41 x T 36,5 cm.

2013858001**133,61 / 159,-**



FAHRBARER BILDER-TROCKENWAGEN

Bildertrockenwagen in 3 Höhen

Immer zur Stelle, wo Künstler ihre Bilder trocknen möchten: Der Wagen hat große stabile Laufrollen, davon 2 feststellbar. Alle Gitter sind herausziehbar und leicht zu reinigen. Material: Stahlrohr bzw. -draht, galvanisiert, Ablage aus MDF in Buche-Dekor. Maße: L 95 x B 60 cm. Lieferung erfolgt zerlegt (mit Montageanleitung).

- A 1152983** mit 10 Trockengittern, Höhe 84,5 cm
318,48 / 379,-
- B 1152979** mit 15 Trockengittern, Höhe 112 cm
343,69 / 409,-
- C 1152980** mit 25 Trockengittern, Höhe 163,8 cm
427,73 / 509,-



WERKEN

HÖHENVERSTELLBARE WERKBÄNKE



Arbeitshöhe
75 bis 100 cm

- extrem robust und strapazierfähig
- ideale Arbeitshöhe für Kinder



- stufenlos höhenverstellbar über 2 Handräder

Werkbank für Kinder, höhenverstellbar

Die Werkbank verfügt über zwei Arbeitsplätze und ist ausgestattet mit 2 Hobelbankzangen, 2 Bankschlüsseln, 4 Universal-Spannelementen zum horizontalen und vertikalen Einspannen. Ist stufenlos verstellbar über 2 Handräder. Material: Buche.

1377136

1.621,- / 1.929,-



höhenverstellbar
65 oder 86 cm

- mit zwei Schraubstöcken
- schult die motorischen Fähigkeiten
- aus extrastarker, nordischer Birke

Höhenverstellbare Werkbank

An dieser Werkbank fliegen die Späne! Denn hier ist viel Platz für alle, die gern schrauben, hämmern, kleben und sägen. Kleine Nachwuchs-Handwerker können hier den ersten Umgang mit Hammer, Nägeln und Säge üben. Die großen können ihre Fähigkeiten festigen und ausbauen. Die Werkbank ist besonders raffiniert, da sie von 65 cm auf 86 cm Arbeitshöhe verstellbar ist, sodass auch größere Kinder oder Erwachsene bequem an dem Tisch werkeln können. An zwei Seiten der Werkbank befinden sich Schraubstöcke, in denen Holzblöcke, -stangen etc. festgeklemmt werden können. Die Werkbank bietet zwei Kindern bequem Platz zum Basteln, so können sie sich beim Werkeln gegenseitig helfen und unterstützen. Das Arbeiten an der Werkbank schult alle Sinne und die Kinder verbessern ihre Motorik, Hand-Augen-Koordination sowie ihre Konzentrationsfähigkeit. Die Werkbank ist aus extraharter, nordischer Birke und daher sehr robust und langlebig. Hier können kleine und große Nachwuchshandwerker nach Lust und Laune hämmern und sägen und ihrer Kreativität freien Lauf lassen. Material: Birke, Stahl. Maße: Gesamtlänge 100 cm, Gesamtbreite 49 cm, Arbeitshöhe 65 bis 86 cm.

1190893

352,10 / 419,-



höhenverstellbar
62 bis 79 cm



- stufenlos höhenverstellbar über 2 Handräder

Werkbank, höhenverstellbar

Schrauben, hämmern, kleben, sägen und vieles mehr: Kinder können ihrer Kreativität an dieser hochwertigen Werkbank freien Lauf lassen. Sie ist stufenlos über zwei Handräder höhenverstellbar und mit zwei Schraubstöcken ausgestattet, sodass zwei Kinder daran arbeiten können. Material: Buche, Metall. Maße: B 130 x H 62-79 cm x T 70 cm. Gewicht: 70 kg.

1180890

1.032,77 / 1.229,-

WERKZEUG-SETS

A



A Laubsägeschrank und Werkzeuge

Werkzeugschrank mit hochwertigen Stahlwerkzeugen und vielem mehr. Inhalt: Laubsäge, Holzbrettchen mit Einspannhalterung, Zwinne, Laubsägeblätter, Laubsägeschlüssel, Vorlage, Stahlhammer, Stahlzange, Säge, Schneidelade, Rundfeile, Ahle, 1 großer und 1 kleiner Schlitz-Schraubendreher, Kreuz-Schraubendreher, Drillbohrer, Bleistift, Pinsel, Winkel sowie eine Anleitung. Inhalt: 18 hochwertige Stahlwerkzeuge sowie Laubsäge, Laubsägeblätter, Einspannhalterung für Laubsägeblätter, Hammer, Zange, Bohrer, Schraubendreher u.v.m. Material: Holz, Metall, Kunststoff. Maße des Holzschanks: B 29,5 x H 36,5 x T 6,5 cm.

1096836 **67,21 / 79,99**

Achtung. Benutzung unter unmittelbarer Aufsicht von Erwachsenen.

Gleich mitbestellen

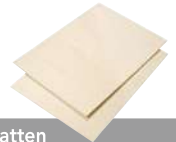

Sperrholzplatten

Sperrholzplatten für Laubsägearbeiten. Material: Sperrholz, Pappel. 4 mm stark. Maße: DIN A4.

1193816 **14,27 / 16,99**

B

- praxiserichte Zusammenstellung
- bequem zu transportieren



Praxiserichte Zusammenstellung von **WEHRFRITZ**

B Werkzeugset in Holzkiste

In der handlichen Holzkiste sind die Werkzeuge schnell aufgeräumt und können bequem überallhin transportiert werden. Inhalt: 2 Stahlhammer à 200 g, 2 Stahlzangen, 2 Flachfeilen, 2 Halbrundfeilen, 4 Handsägen, 4 Haushalts-sägen, 2 Nagelbohrer. Material: Stahl, Holz, Kunststoff. Maße der Holzkiste: ca. L 37 x B 18 x H 25 cm (mit Griff).

1070424 **88,23 / 105,-**

Achtung. Benutzung unter unmittelbarer Aufsicht von Erwachsenen.

C

- Schrank mit 43-teiligem Werkzeugsatz



C Großer Werkzeugschrank

Großer stabiler Werkzeugschrank mit 43 Werkzeugen. Material: Holz, Metall, Kunststoff. Maße: B 53 x H 43 x T 15,5 cm.

1096809 **247,89 / 295,-**

Achtung. Benutzung unter unmittelbarer Aufsicht von Erwachsenen.

D

- perfekte Grundausstattung für die Werkstatt
- 43 hochwertige Werkzeuge
- passend zum Werkzeugschrank Art. 1096809



D Werkzeugsatz

43 vielseitig nutzbare Werkzeuge – die perfekte Grundausstattung für die Werkstatt! Inhalt: 8-teiliger Gabel-Ringschlüssel-Satz (6 – 22 mm), Zollstock (2 m), Universalsägebogen "Junior", Malerspachtel (40 mm), Universal-Messer, Bastlerzwinne (50 x 150 mm), Stechbeitel (16 mm), 3-teiliger Schraubendrehersatz (2 x Schlitz, 1 x PH), Bastlerschraubstock, Stahlhammer (300 g), 8-teiliger Innensechskant-Schraubenschlüssel-Satz (1,5 – 6 mm), Handbohrmaschine, Beiß-/Kantenzange (150 mm), flachstumpfe Raspel (1 – 200 mm), flachstumpfe Werkstattfeile (1 – 200 mm), Kombizange (150 mm), Universal-Tacker, Wasserpumpenzange, Handsäge (300 mm), Schreinerwinkel (250 mm), Bleistift, Spannungsprüfer, 5-teiliger Bohrer-satz (2 x Flügel, 3 x HSS). Material: Metall, Holz, Kunststoff. Lieferung ohne Werkzeugschrank.

1096819 **172,26 / 205,-**

Achtung. Benutzung unter unmittelbarer Aufsicht von Erwachsenen.

ARBEITEN MIT HOLZ

A Kinderschnitzmesser

Klinge einseitig geschliffen. Mit handgearbeiteter Lederscheide, am Gürtel zu befestigen. Material: Edelstahl, Holz, Leder. Maße: L 16,5 x B 2,5 cm.

1198562 14,27 / 16,99

Achtung: Geben Sie Ihrem Kind das Messer nur unter Aufsicht! Dieser Artikel ist kein Spielzeug!

B Handbohrer

Ideal zur Grundausrüstung einer kleinen Werkstatt – günstig im Preis. Passende Bohrer (Ø 1 – 6 mm) bitte separat bestellen. Material: Metall. Mit Holzgriff und Dreibackenfutter (Präzisionsbohrfutter), bis 6 mm. 23,8 cm.

1070201 19,31 / 22,99

C Kastanienbohrer & Nussknacker 2-in-1

Der Kastanienbohrer & Nussknacker 2-in-1 bringt Funktionalität und Spaß in Bastelstube und Küche! Dieses clevere Werkzeug vereint zwei praktische Funktionen in einem Design: Es macht das Basteln mit Kastanien kinderleicht und knackt mühelos die Lieblingsnüsse. Inhalt: 1 Kastanienbohrer/Nussknacker, 1 Handbohrer. Material: Holz, Pappe, Metall. Maße: 11,2 x 7,7 x 3,3 cm.

2012298001 12,59 / 14,99

Achtung: Benutzung unter unmittelbarer Aufsicht von Erwachsenen. Achtung: Nicht für Kinder unter 3 Jahren geeignet. Schnitt- und Stichtgefahr durch scharfe Kanten und Spitzen.

D Brettchen

Frühstücksbrettchen zum kreativen Gestalten. Material: Buche. Maße: 22,5 x 11 x 1 cm.

1627609 12,59 / 14,99

E Holz-Stifthalter

Diese Blanko-Stifthalter eignen sich ideal zum Gestalten mit Acrylfarbe, zum Verzieren, zur Brandmalerei und sind offen für kreative Verwendungszwecke. Inhalt: 12 Stück. Material: Sperrholz. Maße: Grundfläche 7,5 x 7,5 cm, H 9,5 cm.

1328350 37,80 / 44,99

 Gleich mitbestellen

F Brennstab „Profi“

Zum Brennkolben gehören 20 Brennspitzen bzw. -motive und ein Messeraufsatz für Styropor-Schneidarbeiten. Material: Kunststoff. Für 230 V, 23 W. Länge: 17 cm.

1155639 25,20 / 29,99

Achtung: Benutzung unter unmittelbarer Aufsicht von Erwachsenen.

G Astscheiben

Set mit verschiedenen Größen. Inhalt: Birkenholzscheiben ca. 5 – 7 cm, 20 Stück im Beutel. Material: Birke. Naturbelassen. Maße: ca. 1 cm stark, Ø 5,8 – 7,5 cm.

1039022 15,11 / 17,99

30,22 / 35,98 / 1kg

H Birkenstämmchen

Naturbelassene Birkenstämmchen mit Rinde für Dekorationen oder zum individuellen Gestalten. Inhalt: 20 Stück. Material: Birke. Maße: Ø 4 – 5 cm, L 15 cm.

1181368 24,36 / 28,99

16,24 / 19,33 / 1kg

- A**
- sicher: abgerundete Spitze
 - in handgearbeiteter Lederscheide



- B**
- für Holzbohrer von 1 - 6 mm



- E**
- Stifthalter zum Selbstgestalten



- mit 20 Brennspitzen bzw. -motive
- dazu ein Messeraufsatz für Styroporarbeiten

- G**
- große Gestaltungsfläche
 - auch für Nagelbilder geeignet



- vielfältige Anwendungsmöglichkeiten
- als Grundkörper für fantasievolle Figuren

KREATIVMATERIAL ÜBERSICHTLICH VERSTAUT

REGALSYSTEME – FLEXIBEL UND VIELSEITIG

Unser vielseitiges System gibt Ihnen die Möglichkeit, Ihre Nebenraumregale ganz individuell zusammenzustellen. Sie haben die Wahl zwischen einfachen Grund- und Anbauregalen mit 44 und 60 cm Tiefe und Gratnells-Regalen mit 44 cm Tiefe. Zu den Grund- und Anbauregalen gibt es diverse Erweiterungselemente: Rollkästen in zwei Größen sowie zusätzliche Fachböden. Damit können Sie die Regale Ihren Stauraum-Bedürfnissen anpassen.



REGALE - TIEFE 44 CM

A Grund- und Anbauregale, Tiefe 44 cm

Die Regale haben jeweils 5 Fachböden. Material: Rahmenteile aus Kiefernholz, natur; Fachböden aus Echtholz mit weißer Dekorbeschichtung; Querstrebe aus Metall. Lieferung erfolgt zerlegt, inkl. Montageanleitung, Montagematerial und Wandbefestigung.

2013648	2 Rahmenteile; B 75 x H 200 T 44 cm	352,10 / 419,-
2013649	1 Rahmenteil; B 73 x H 200 T 44 cm	284,87 / 339,-

B Erweiterungselemente für Grund- und Anbauregale mit Tiefe 44 cm

Material: Echtholz mit weißer Dekorbeschichtung. Erweiterungselemente mit Tiefe 44 cm sind nicht für 60 cm tiefe Grund- und Anbauregale geeignet!

1125437	Rollkasten, 1 Stück; Kasten-Außenmaße: B 64 x H 49 x T 43 cm (inkl. Rollen), Kasten-Innenmaße: B 60 x H 37 x T 38 cm	158,82 / 189,-
2013653	Einlegeboden, 1 Stück; B 70 x H 2 x T 44 cm	31,08 / 36,99

C Grund- und Anbauregale für Kunststoffboxen

Die Regale haben Fachböden für 2 bzw. 3 Fächer und einen Schrankkorpus mit 32 bzw. 48 Führungsschienen für Gratnells-Kästen. Kästen bitte separat bestellen. Material: Rahmenteile aus Kiefernholz, natur; Fachböden aus Echtholz mit weißer Dekorbeschichtung; Querstrebe aus Metall. Lieferung erfolgt zerlegt, inkl. Montageanleitung, Montagematerial und Wandbefestigung.

2013650	Grundregal, klein B 77 x H 200 x T 44 cm, 2 Rahmenteile, 3 Einlegeböden, Schrankkorpus mit 32 Führungsschienen	550,42 / 655,-
2013651	Grundregal, groß B 77 x H 200 x T 44 cm, 2 Rahmenteile, 2 Einlegeböden, Schrankkorpus mit 48 Führungsschienen	617,64 / 735,-
2013652	Anbauregal, groß B 75 x H 200 x T 44 cm, 1 Rahmenteil, 2 Einlegeböden, Schrankkorpus mit 48 Führungsschienen	528,57 / 629,-

Alle Produkte dieser Seite

WEHRFRITZ

Entwicklung & Design

REGALE - TIEFE 60 CM

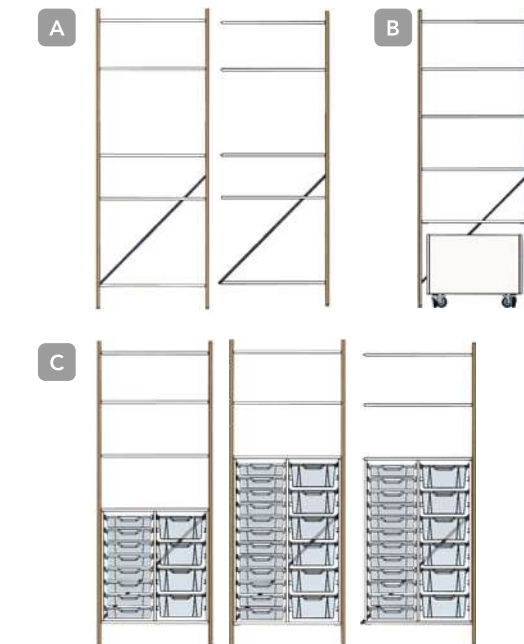
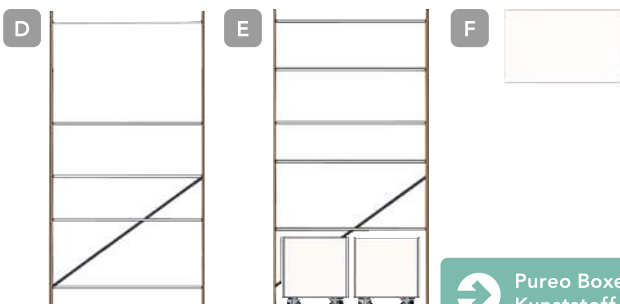

D Grund- und Anbauregale, Tiefe 60 cm

Die Regale haben jeweils 5 Fachböden. Material: Rahmenteile aus Kiefernholz, natur; Fachböden aus Echtholz mit weißer Dekorbeschichtung; Querstrebe aus Metall. Lieferung erfolgt zerlegt, inkl. Montageanleitung, Montagematerial und Wandbefestigung.

1125432	Grundregal, 2 Rahmenteile; B 104 x H 200 x T 60 cm	444,53 / 529,-
1125433	Anbauregal, 1 Rahmenteil; B 102 x H 200 x T 60 cm	352,10 / 419,-

E Erweiterungselemente für Grund- und Anbauregale mit Tiefe 60 cm

Material: Echtholz mit weißer Dekorbeschichtung. Diese Erweiterungselemente sind nicht für 40 cm tiefe Grund- und Anbauregale geeignet!

1125439	Rollkasten, klein, 1 Stück; Kasten-Außenmaße: B 45 x H 49 x T 59 cm (inkl. Rollen), Kasten-Innenmaße: B 41 x H 38 x T 54 cm (In ein Regal passen 2 Rollkästen.)	158,82 / 189,-
1125435	Einlegeboden, 1 Stück; Maße: B 99 x H 2 x T 60 cm	47,05 / 55,99

F Einlegeboden, Tiefe 44 cm

Erweiterungselemente mit Tiefe 44 cm sind nicht für 60 cm tiefe Grund- und Anbauregale geeignet! Material: Spanplatte (Dekor). Dekorbeschichtet. Maße: B 70 x H 2 T 44 cm; Erweiterungselemente mit Tiefe 44 cm sind nicht für 60 cm tiefe Grund- und Anbauregale geeignet!

2013653		31,08 / 36,99
----------------	--	----------------------

BASTEL- UND PAPIERPAKETE IN PRAXISGERECHTER ZUSAMMENSTELLUNG



- top Ausstattung für Kindergärten und Schulen
- Material für viele Kreativtechniken
- perfekt für kleine und große Gruppen

Kreativ-Materialpaket

Vorratpaket mit vielfältigen Materialien und Utensilien zum Basteln und kreativen Gestalten. Passend zu unseren Kreativwagen. Inhalt: Transparentpapier (Art.-Nr. 1072440, 50 Blatt in 10 Farben, 35 x 50 cm, 42 g/m²); 5 kg Wehrfritz-Bastelkleber, lösungsmittelfrei (Art.-Nr. 1070602); 5 Leerflaschen für je 100 ml Kleber (Art.-Nr. 1153633); 12 Klebestifte à 20 g (Art.-Nr. 1070913); 144 Stifte in 12 Farben (L 17,5 cm) im Holzkasten (Art.-Nr. 1072055); 8 Fingerfarben à 750 ml (Art.-Nr. 1071830); Borstenpinsel-Großpackung, 60-teilig, je 12 Pinsel in den Stärken 4, 6, 8, 10, 12 (Art.-Nr. 1073046); 12 Pinselnäpfe in 4 Farben (Art.-Nr. 1073570); 2000 Schmucksteine, 4 – 35 mm (Art.-Nr. 1627260); Origami-Faltblätter Basic 15 x 15 cm (Art.-Nr. 2012780); Bastelscheren-Sortiment (Art.-Nr. 2012972); Tonpapier A4 500 Blatt (Art.-Nr. 1072047).

1057097

276,47 / 329,-

Achtung. Nicht für Kinder unter 3 Jahren geeignet. Kleine Teile. Erstickungsgefahr. Auf Anfrage übersenden wir Ihnen das produktbezogene Sicherheitsdatenblatt vorab. EUH208 Enthält 2-Octyl-2H-isothiazol-3-on, 5-Chlor-2-methyl-2H-isothiazol-3-on [EG-Nr. 247-500-7] und 2-Methyl-2H-isothiazol-3-on [EG-Nr. 220-239-6]. Kann allergische Reaktionen hervorrufen.

Hinweis: Angebrochene Packungen sind von der Rückgabe ausgeschlossen.

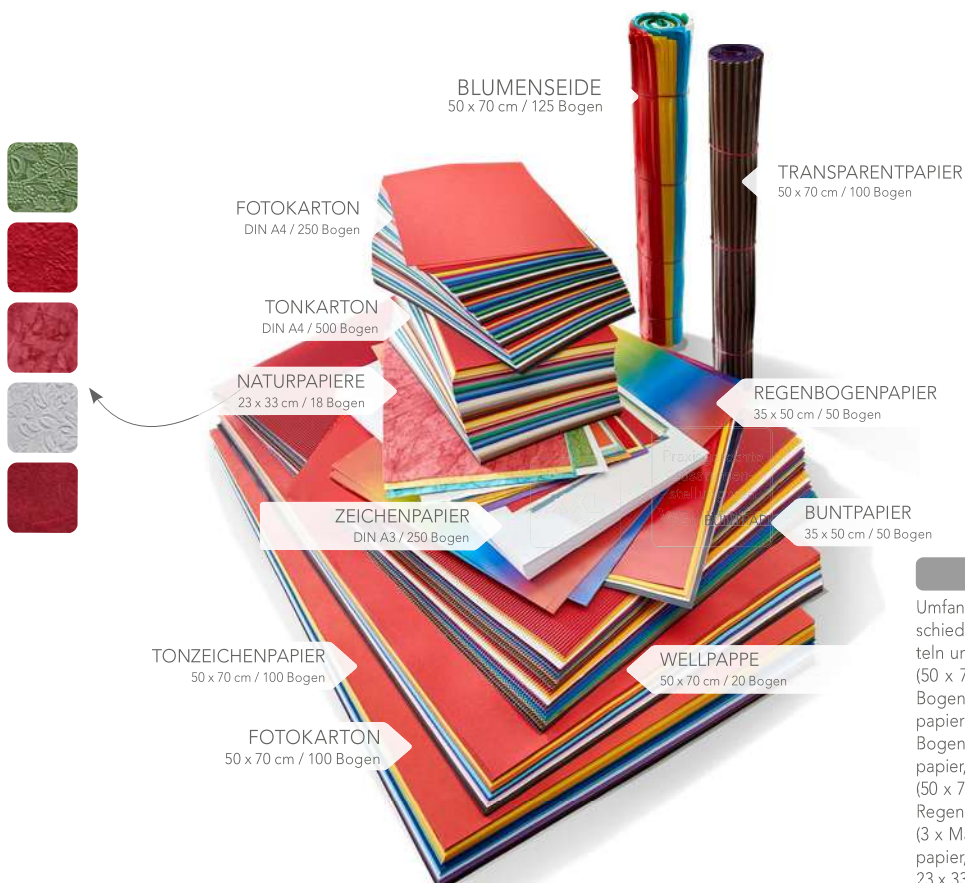

Jumbo-Bastelpaket

Umfangreich sortiertes XXL-Bastelpaket mit vielen unterschiedlichen Papier-Qualitäten und -Varianten zum Basteln und Gestalten. Inhalt: 100 Bogen Tonzeichenpapier (50 x 70 cm), 100 Bogen Fotokarton (DIN A4), 250 Bogen weißes Zeichenpapier (DIN A3), 20 Bogen Wellpappe (50 x 70 cm), 100 Bogen Transparentpapier (50 x 70 cm), 50 Bogen Buntpapier, ungummiert (35 x 50 cm), 125 Bogen Blumenseide (50 x 70 cm), 250 Bogen Fotokarton (DIN A4), 50 Bogen Regenbogenbuntpapier (35 x 50 cm), 1 Set Naturpapiere (3 x Maulbeerbaumpapier, 5 x Strohseide, 5 x Bananenpapier, 2 x Blütenpapier, 1 x Moon-Rock; Blattformat: je 23 x 33 cm). Material: Karton, Papier.

1079090

226,05 / 269,-

Häufig benötigte Farben oder Formate sind mehrfach in den Sets enthalten!

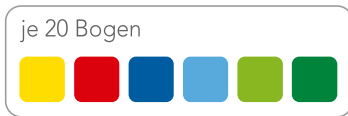

Praxisgerechte
Zusammen-
stellung von
WEHRFRITZ

50 X 70 CM



Papier-Sets

Papiere in jeweils 14 Farben praxisgerecht sortiert: Häufig benötigte Farben sind mehrfach enthalten. Inhalt: je 20 Bogen in Rot, Gelb, Blau, Grün, Hellblau, Hellgrün; je 10 Bogen in Schwarz, Braun, Beige, Orange, Violett, Pink, Weiß und Rosa. Format: 50 x 70 cm. Je Set 200 Bogen.

<input type="radio"/>	1070034 Tonpapier-Set, 130 g/m ²	62,17 / 73,99 0,89 / 1,06 / 1m ²
<input checked="" type="radio"/>	1070035 Tonkarton-Set, 220 g/m ²	116,80 / 139,- 1,67 / 1,99 / 1m ²
<input checked="" type="radio"/>	1070036 Fotokarton-Set, 300 g/m ²	138,65 / 165,- 1,98 / 2,36 / 1m ²

FORMATE-MIX



Tonpapier-Set 220g/m², 1000 Bogen

Praxisorientierte Farbsortierung und beliebte Formate im Set. 220-g/m²-Qualität. Inhalt: je 20 Bogen in Rot, Gelb, Blau, Grün, Hellblau, Hellgrün; je 10 Bogen in Schwarz, Braun, Beige, Orange, Violett, Pink, Weiß und Rosa. Je 200 Bogen in den Formaten DIN A3, DIN A4, DIN A5, DIN A6 und 8 x 35 cm. Material: Karton.

<input checked="" type="radio"/>	1070245	88,23 / 105,-
----------------------------------	----------------	----------------------

- 5 Formate und 14 Farben

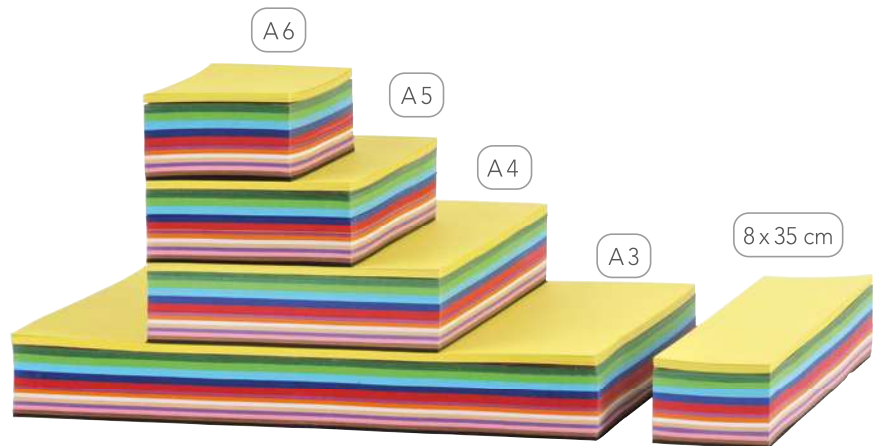

PAPIER-MIX

- großer Papiervorrat für die ganze Gruppe
- unterschiedliche Formate
- hergestellt in Deutschland

Papierpaket-Mix

Papier in großer Abpackung zum Malen, Basteln und Gestalten. Mix mit 5 Formaten von DIN A2 bis DIN A6 und 16 verschiedenen Farben. Inhalt: 1200 Bogen Papier, 180 g/m², in 5 Formaten (DIN A2 bis DIN A6) und 16 verschiedenen Farben. Material: Papier.

<input checked="" type="radio"/>	1102127	163,86 / 195,-
----------------------------------	----------------	-----------------------



**Einzelfarben, weitere Formate
und Zusammenstellungen unter
www.wehrfritz.com**

Bastelpapier

Vielseitig einsetzbares Papier in 80-g/m²-Qualität. Jeweils 500 Bogen in 10 Farben (50 Bogen pro Farbe).

1039398	DIN A4	25,20 / 29,99 0,80 / 0,95 / 1m ²
1039399	DIN A3	45,36 / 53,99 0,72 / 0,86 / 1m ²

- A4 und A3



195,- inkl. MwSt.
Toppreis

KLEBER - FÜR ALLES WAS ZUSAMMENGEHÖRT

BASTELKLEBER

lösungsmittelfrei

WEHRFRITZ

Entwicklung & Design

Qualität
zum
Toppreis



1 kg



5 kg

A

A Wehrfritz Bastelkleber

Dispersionskleber auf PVA-Basis (Polyvinylacetat). Verbindet sauber und dauerhaft stabil u.a. Glas, Holz, Metall, Karton, Papier, Pappe, Leder, Kork, Stoff und Filz. Ideal auch zum Auftragen von Streuteilen. Er ist mit lösungsmittelfreien Farben mischbar und mit Wasser verdünnt als Lack nutzbar. Gemischt mit Sand wird er zu Mörtel, mit Papierschnipseln zu Pappmaschee. Der Kleber trocknet schnell und transparent auf. Material: Polyvinylacetat, Kunststoff.

1070603 1 kg **14,27 / 16,99**

Auf Anfrage übersenden wir Ihnen das produktbezogene Sicherheitsdatenblatt vorab. EUH208 Enthält 1,2-Benzisothiazol-3(2H)-on. Kann allergische Reaktionen hervorrufen. EUH208 Enthält 2-Octyl-2H-isothiazol-3-on, 5-Chlor-2-methyl-2H-isothiazol-3-on [EG-Nr. 247-500-7] und 2-Methyl-2H-isothiazol-3-on [EG-Nr. 220-239-6]. Kann allergische Reaktionen hervorrufen.

1070602 5 kg **40,32 / 47,99**
8,06 / 9,60 / 1 kg

Auf Anfrage übersenden wir Ihnen das produktbezogene Sicherheitsdatenblatt vorab. EUH208 Enthält 2-Octyl-2H-isothiazol-3-on, 5-Chlor-2-methyl-2H-isothiazol-3-on [EG-Nr. 247-500-7] und 2-Methyl-2H-isothiazol-3-on [EG-Nr. 220-239-6]. Kann allergische Reaktionen hervorrufen.

B



Kleberpaket



Kanister



Klebeflaschen

ALLESKLEBER

lösungsmittelfrei

B Wehrfritz Alleskleber

Transparenter PVA-Kleber (Polyvinylacetat) in wässriger Lösung. Verbindet sauber und dauerhaft stabil u.a. Holz, Leder, Stoff, Papier, Pappe, Fotos, Kork und Styropor. Der Kleber ist witterungsbeständig und trocknet schnell und transparent auf. Die zu verklebenden Teile sind noch kurze Zeit korrigierbar.

1070418 Kleberpaket (10 Klebeflaschen à 125 g + 3 Flaschen à 1 kg) **50,41 / 59,99**
11,86 / 14,12 / 1 kg

Das Produkt ist nach Verordnung (EG) Nr. 1272/2008 nicht kennzeichnungspflichtig.

1070434 Klebeflaschen, 10 x 1.250 g **25,20 / 29,99**
20,16 / 23,99 / 1 kg

Auf Anfrage übersenden wir Ihnen das produktbezogene Sicherheitsdatenblatt vorab. EUH208 Enthält 1,2-Benzisothiazol-3(2H)-on. Kann allergische Reaktionen hervorrufen. EUH208 Enthält Gemisch aus: 5-Chlor-2-methyl-2H-isothiazol-3-on [EG-Nr. 247-500-7] und 2-Methyl-2H-isothiazol-3-on [EG-Nr. 220-239-6]. Kann allergische Reaktionen hervorrufen.

1070419 Kanister, 5 kg **50,41 / 59,99**

10,08 / 12,- / 1 kg

Das Produkt ist nach Verordnung (EG) Nr. 1272/2008 nicht kennzeichnungspflichtig.

KUGELROLLER-LEERFLASCHEN

C

• mit Dosierkugel



LEERFLASCHEN-SET

D

• präzise oder flächig kleben



C Kugelroller-Leerflaschen

Kleber, Farbe und Konturmittel lassen sich damit einfach dosieren und sauber auftragen. Kein Verkleben der Spitze, kein Auslaufen oder Eintrocknen. Inhalt: 6 Leerflaschen. Material: Kunststoff. Strichbreite: ca. 3 mm. Füllvolumen: 50 ml.

1070628 **8,39 / 9,99**

D Leerflaschen-Set

Punktgenau oder flächendeckend kleben. Der Drehverschluss macht's möglich. Farbe der Kappen nach Lagerbestand. Inhalt: 5 Stück. Material: Polyethylen-low density. Fassungsvermögen: 100 ml.

1153633 **11,75 / 13,99**

E Wehrfritz-Klebestifte-Sets

Kleben schnell, sauber und zuverlässig.

1070913 12 x 20 g **12,59 / 14,99**

52,46 / 62,46 / 1kg

Das Produkt ist nach Verordnung (EG) Nr. 1272/2008 nicht kennzeichnungspflichtig.

1067522 36 x 20 g **29,40 / 34,99**

40,83 / 48,60 / 1kg

Das Produkt ist nach Verordnung (EG) Nr. 1272/2008 nicht kennzeichnungspflichtig.

Qualität
zum
Toppreis

WEHRFRITZ

Entwicklung & Design

- arbeitet bei Temperaturen von 10 - 140 °C
- in 5 Minuten einsatzbereit
- inkl. 2 Klebpatronen

G Wehrfritz Klebepistole, groß

Multitalent für verschiedenste Bastel- und Deko-Ideen – verbindet unterschiedlichste Materialien schnell und dauerhaft miteinander. Inhalt: 1 Klebepistole, 2 Klebpatronen. Material: Kunststoff. Maße: L 14 x B 17 cm. Gewicht: 205 g. Leistung: 40 W. Aufheizzeit: 5 Min.

1393920 **19,31 / 22,99**

Achtung: Benutzung unter unmittelbarer Aufsicht von Erwachsenen. Bitte beachten Sie die Sicherheitshinweise auf der Verpackung!

H Wehrfritz Klebesticks-Großpackung, dick

Perfekt für größere Bastel- und Dekoarbeiten. Auch geeignet für die große HABA Pro-Klebepistole. Inhalt: 50 Stück. Material: Ethylvinylacetat, Kunstharz. Maße: Ø 11,3 mm.

1393921 **28,56 / 33,99**

Auf Anfrage übersenden wir Ihnen das produktbezogene Sicherheitsdatenblatt vorab. H412 Schädlich für Wasserorganismen, mit langfristiger Wirkung.

- perfekte Größe für Kinder
- arbeitet bei Temperaturen von 10 - 140 °C
- in 5 Minuten einsatzbereit

J WEHRFRITZ Klebepistole, klein

Diese handliche Klebepistole ist ideal für kleine Reparaturen, Dekorationen u.v.m. Benötigt werden die Klebpatronen 7,2 mm Durchmesser. Inhalt: 1 Klebepistole, 2 Klebpatronen. Material: Kunststoff, Metall. Maße: L 11 x B 11 cm. Gewicht: 133 g. Leistung: 10 W. Aufheizzeit: 5 Min.

1393919 **13,43 / 15,99**

Achtung: Benutzung unter unmittelbarer Aufsicht von Erwachsenen. Bitte beachten Sie die Sicherheitshinweise auf der Verpackung!

K WEHRFRITZ Klebesticks-Großpackung

Perfekt als Nachschub für die kleine WEHRFRITZ Klebepistole, Art.-Nr. 1393919. Inhalt: 240 Stück. Material: Ethylvinylacetat, Kunstharz. Maße: Ø 7,2 mm, L 10 cm.

1393922 **23,52 / 27,99**

Auf Anfrage übersenden wir Ihnen das produktbezogene Sicherheitsdatenblatt vorab. H302 Gesundheitsschädlich bei Verschlucken. H315 Verursacht Hautreizungen. H319 Verursacht schwere Augenreizung.



12 x 20 g



36 x 20 g



H Gleich mitbestellen

- für alle handelsüblichen Klebepistolen
- farblos
- extralang

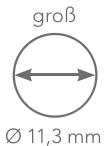

K Gleich mitbestellen

- für kleine Klebepistolen
- farblos



WEHRFRITZ
Entwicklung & Design

WEHRFRITZ
Entwicklung & Design

WEHRFRITZ

ENTDECKEN SIE UNSER GESAMTES SORTIMENT!

Kreatives Gestalten
Spiel- & Lernwelten

SCHNEIDEN UND STANZEN LEICHT GEMACHT

SCHEREN-KOMPLETTSET



- mit Wellenscheren, Linkshänderschere u.v.m.

Scheren-Komplettset

Für jeden Zweck die richtige Schere. Mit diesem Set sind Sie rundum gerüstet. Inhalt: 5 runde Bastelscheren, 5 spitze Bastelscheren, 2 runde Linkshänderschere, 2 spitze Linkshänderschere, 1 Kreativschere. Material: Edelstahl, Acrylnitril-Butadien-Styrol-Copolymer.

2012972

25,20 / 29,99

BASTEISCHEREN-SET

- mit Wellenscheren, Linkshänderschere u.v.m.



Scheren-Set

Set für die ganze Gruppe. Material: Edelstahl, Acrylnitril-Butadien-Styrol-Copolymer. Bastelscheren mit 6 runden Rechshänder- und 6 spitzen Rechshänderschere. Länge 13,5 cm.

2012974

11,75 / 13,99

LINKSHÄNDERSCHEREN



Linkshänderschere-Set

Bastelscheren mit 2 runden und 2 spitzen Linkshänderschere mit farbigen Kunststoffgriffen und rostfreiem Edelstahl. Länge 13,5 cm. Material: Edelstahl, Acrylnitril-Butadien-Styrol-Copolymer.

2012977

6,71 / 7,99

MOTIVLOCHER

- Jumbo-Box mit 36 Motiv-Lochern
- für alle Jahreszeiten und viele Gelegenheiten
- für Papiere bis 220 g/m²



Stanzform



XXL

Motivlocher-Sparset

Stanz-Spaß für's ganze Jahr mit vielen tollen Motiven. Inhalt: 36 Motivstanzer in verschiedenen Motiven. Motive können variieren. Material: Kunststoff. Maße: L 5 x B 3,5 x H 5 cm; Motivgröße: ca. 1 cm.

1139839

73,10 / 86,99



Scherenständer inkl. Scheren

Der Scherenständer enthält 32 Scheren in 8 Farben (je 4x weiß, gelb, orange, pink, rot, violett, blau, grün). Material: Kunststoff, Metall, Holz. Maße: Ständer L 13 x B 7 x H 15 cm, Scherenlänge 13 cm.

1052864

57,13 / 67,99

Achtung. Nicht für Kinder unter 3 Jahren geeignet. Schnitt- und Stichgefahr durch scharfe Kanten und Spitzen.

DAHLE SICHERHEITS-SCHNEIDEMASCHINEN

Mit hochwertigen, geschliffenen Messern aus Solinger Messer Stahl setzen Dahle-Schneidemaschinen in jeder Hinsicht Maßstäbe: hohe Sicherheit, absolute Präzision und einfache Handhabung für schnelles, rationelles Arbeiten.

Produktvorteile

- schneiden Papier und Karton exakt und leicht
- stets freier Blick auf das Schnittgut und die Schnittkanten
- gerade Schnitte auch bei Großformaten
- ideal für Fotoarbeiten
- optimaler Schutz durch Sicherheitsautomatik
- zwei Winkelanlagen mit cm- und Inch-Teilung

- verstellbarer Rückanschlag
- stabiler Metalltisch
- DIN-Formate auf dem Tisch
- GS-geprüft durch DGUV: 203-011 Handbetriebene Schneidgeräte AfPS GS 2014:01 APK GS-Spezifikation

Garantie
5 Jahre

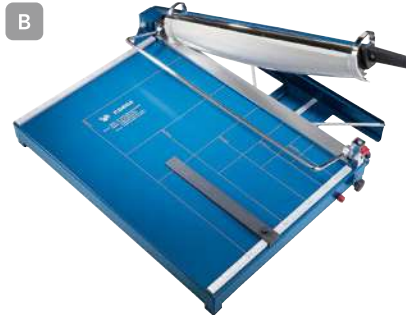

Artikelnummer	A 1070801	B 1070791
Preis	268,06 / 319,-	721,84 / 859,-
Schnittlänge	36 cm	55 cm
Schnittleistung	3,5 mm	3,5 mm
Pressung	zuschaltbar	Bügelpressung
Tischgröße	44 x 26,5 cm	60 x 36,5 cm
Gewicht	5,8 kg	14 kg

- Schnittlänge 36 cm; Schnittleistung 3,5 mm
- Pressung zuschaltbar
- geschraubte Messer

- Schnittlänge 55 cm; Schnittleistung 3,5 mm
- arretierbare Bügelpressung
- Vorderanschlag bis 210 mm herausziehbar

PLOTTEN UND LAMINIEREN

- für Bilder, Fotos & Zeichnungen
- kein Computer nötig

C Hobbyplotter Brother ScanNCut

Einzigartige Kreationen einfach per Knopfdruck: Dank integriertem 300-dpi-Scanner lassen sich Bilder oder Zeichnungen einscannen, in Schnittdateien verwandeln und ihre Formen oder Konturen präzise ausschneiden – ganz ohne PC. Für die schnelle Realisierung von Do-it-yourself- und Heimwerker-Ideen, Scrapbooking- und Papierarbeiten oder anderen originellen Kreativ-Projekten. Geeignet für dicke und dünne Materialien wie z.B. Graupappe, Leder, Kunstleder, Moosgummi, festen Filz, Papiere bis max. 300 g/m² und viele weitere. Mit direkter Datenübernahme per USB-Anschluss, Kalibrierungsfunktion für Anwender und RGB-Farberkennung. Inklusive Online-Software "ScanNCut canvas" für Anwender, die lieber mit einem PC arbeiten möchten. So können Schnittvorlagen vom Rechner auf den Plotter übertragen werden. Inhalt: Klebematte mittlerer Kraft (30,5 x 30,5 cm), Standardschneidmesser mit Halter, Spatel, Touchpen, Schutztasche für Zubehör, Kurzanleitung, Benutzerhandbuch auf CD. Material: Kunststoff, Glas, Metall. Maße: 30,5 x 61 x 30,5 cm, mit hellem 3,7-Zoll-Touch-Display, 29,7 cm breite Schneidefläche für Schneidmatten (30,5 x 30,5 cm und 30,5 x 61 cm). Für max. 1,2 kg Schneidkraft und bis zu 1,5 mm Materialstärke.

1141075

394,11 / 469,-

D Laminiergerät

Laminiert Unterlagen, Fotos, Visitenkarten, Zertifikate, Ausweise, Lesezeichen und vieles mehr. Der perfekte Schutz vor Feuchtigkeit, Verschmutzung und Beschädigung. Das Gerät arbeitet mit vier Silikonrollen, von denen zwei beheizt werden. Sicheres Arbeiten garantieren die automatische Abschaltung nach 30 Minuten bei Nicht-Gebrauch und die Anti-Blockier-Taste zum sicheren Lösen der Folien. Inhalt: 1 Stück. Material: Kunststoff. Technische Details: max. Laminiergutstärke: 0,5 mm; für Laminierfolien von 2 x 80 – 2 x 125 micron; Aufheizzeit: 40 Sekunden; Laminiergeschwindigkeit: 500 mm/min. Gewicht: 2,6 kg. Farbe: schwarz. Maße: B 45,4 x T 15 x H 7,8 cm.

1351589

150,42 / 179,-



E Laminierfolien

Schützen Dokumente, Vorlagen und anderes dauerhaft vor Schmutz und Feuchtigkeit. Stärke: 2 x 75 mic. = 150 mic.

1075737 DIN A4, 100 Stück 15,11 / 17,99

1075736 DIN A4, 1000 Stück 55,45 / 65,99

1075738 DIN A3, 100 Stück 22,68 / 26,99

BROTHER



SO GEHT'S:



1) Motiv auswählen



2) Motiv scannen



3) Ausschneiden lassen



4) Individuell gestalten

DAHLE



- für Heißlaminierung in Foto-Qualität
- nur 40 Sekunden Aufheizzeit
- leichte Bedienung
- für Formate von DIN A5 bis DIN A3

ZEICHNEN UND MALEN

STIFTE-SETS

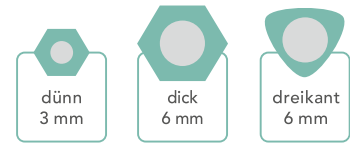

dünn
3 mm

dick
6 mm

dreikant
6 mm

Mehr Buntstifte
im Shop

WEHRFRITZ

Entwicklung & Design

Qualität
zum
Toppreis

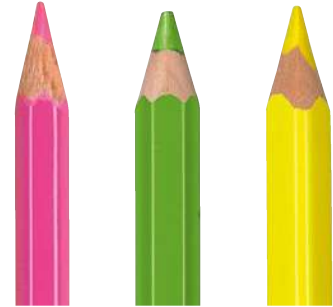

Wehrfritz Stifte-Sets

Die Stifte malen mit weichem Farbabrieb, sind sehr ergiebig, lassen sich gut spitzen und besitzen eine bruchfeste, verleimte Mine. Material: Holz, lackiert. Länge: ca. 17,5 cm. Jeweils 144 Stifte im stabilen Holzkasten (L 20,8 x B 12,2 x H 8,4 cm) mit Unterteilung.

1072055	dünn (Stift-Ø 7 mm, Minen-Ø 3 mm)	48,73 / 57,99
1072054	dick (Stift-Ø 10 mm, Minen-Ø 6 mm)	75,62 / 89,99
1073045	dreiflächig (Stift-Ø 11 mm, Minen-Ø 6 mm)	84,02 / 99,99

NACHFÜLL-SETS



12 Stifte pro Farbe

Nachfüll-Set Stifte, dünn

Großes Nachfüll-Set mit 144 Holz-Buntstiften in 12 kräftigen, leuchtenden Farben. Die Stifte mit einem Durchmesser von 7 mm malen mit weichem Farbabrieb, sind sehr ergiebig, lassen sich gut spitzen und besitzen bruchfeste, verleimte Minen. Perfekt zum kreativen Malen auf Papier, Pappe, Holz oder Sperrholz. Die große Farbvielfalt regt die kindliche Fantasie an. Material: Pappel.

2012766 **47,05 / 55,99**

Nachfüll-Set Stifte, dick

2012768 **73,10 / 86,99**

Nachfüll-Set Stifte, dreiflächig

2012767 **81,50 / 96,99**

- großes Nachfüllsets für Art.-Nr. 1072055, 1072054 und 1073045
- Lackierung in Minenfarbe: Einzelfarben auf den 1. Blick erkennbar
- malen auf Papier, Pappe, Holz und Sperrholz



- dreifarbige Mine für tolle Regenbogeneffekte
- weich vermalbar



dick
6 mm



Magic-Stifte

Eben noch gelb und grün, jetzt rot und blau, dann wieder orange ... Ständiger Farbwechsel ist das Besondere an diesen Stiften in verschiedenen Farbkombinationen. Inhalt: 6 Stifte in verschiedenen Farbzusammenstellungen Material: Holz. Maße: L 16 cm, Minen-Ø 6 mm, Stift-Ø 11 mm.

1072918 **11,75 / 13,99**

- weicher Farbabrieb
- gute Leuchtkraft
- kräftige Farben & bruchssichere Mine



dick
6,25 mm

LYRA-Farbriesen "Metallic"

Riesen-Buntstifte mit starker Mine und schönem Metallic-Effekt. Inhalt: 6 Buntstifte. Material: Holz. Maße: L 17,5 cm, Stift-Ø 10 mm, Minen-Ø 6,25 mm.

1071019 **11,75 / 13,99**

LYRA-Buntstifte „Hauttöne“

Die Sechskantstifte sind ideal, um verschiedene Hautfarben darzustellen. Inhalt: 12 Stück. Material: Holz. Maße: L 17,5 cm, Stift-Ø 10 mm, Minen-Ø 6,25 mm mm.

1070769 **19,31 / 22,99**

groove®

A Lyra Groove

Durch die versetzt eingearbeiteten rutschfesten Griffmulden nehmen Daumen, Zeige- und Mittelfinger automatisch die ergonomisch korrekte Mal- und Schreibhaltung ein – sowohl bei Rechts- als auch bei Linkshändern. Der lackierte Dreiflächenstift hat eine besonders bruch- und wasserfeste Mine und ein eingearbeitetes Namensfeld.

Inhalt: 144 Stifte in 12 Farben; im Holzkasten, liegend.
Material: Holz. Maße: L 17,5 cm, Stift-Ø 10 mm, Minen-Ø 4. 12 Farben im Holzkasten mit Schiebedeckel.
1072336 197,47 / 235,-



- lackierter Dreiflächenstift
- rutschfeste Griffmulden für korrekte Haltung
- mit eingearbeitetem Namensfeld
- bruchsichere, wasserfeste Mine



- mit Rutschbremse
- tolle Ergebnisse durch weichen Farbabrieb

B Dreikant-Buntstifte

12 Farben, griffbereit sortiert im Aufbewahrungskasten. Der weiche Minenabrieb (Minen-Ø 3,8 mm) sorgt für ein gutes Malergebnis ohne starkes Aufdrücken. Inhalt: 96 Stück. Material: Holz. Maße: L 17,5 cm, Stift-Ø 9 mm.
1070573 73,10 / 86,99



B



C Spitzmaschine

Leicht bedienbare Spitzmaschine mit transparentem, großem Spänebehälter, Metallfräser, automatischem Spitzstopp und stufenloser Einstellung der Spitzenform. Inkl. Tischzwinge. Material: Kunststoff. Maße: L 13,5 x B 9,7 x H 12 cm.
1072418 36,12 / 42,99

- großer Spänebehälter
- einfache Bedienung



- für dünne und dicke Stifte
- einstellbare Spitzenform
- kein Verkanten der Stifte mehr
- starker Motor



D Spitzmaschine, elektrisch

Spitzt Stifte bis zu einem Durchmesser von 11 mm. Besonders für den dauerhaften Einsatz geeignet, da der starke Motor nicht überhitzt. Zum Fräserwechsel und Entleeren Spitzer einfach von der „Hauptplatte“ nehmen. Inhalt: 1 Stück. Material: Kunststoff. Maße: L 10,5 x B 10,5 x H 20,5 cm.
1181209 111,76 / 133,-

- für dünne und dicke Stifte



E Dosenspitzer-Set

Farbenfrohe Spitzer mit Durchhaltevermögen für dünne Stifte mit 8 mm Ø und dicke Stifte mit 10 mm Ø. Inhalt: 4 Stück. Material: Kunststoff. Farbe nach Lagervorrat. Maße: Ø 5 cm, H 5,5 cm.
1065380 12,59 / 14,99

- 96 Maler in 12 Farben mit hoher Deckkraft
- 2 Strichbreiten für viele Maltechniken
- lang haltbar ohne auszutrocknen
- in praktischer Aufbewahrungsbox

F Wehrfritz Duo-Fasermaler

In den vier Einsätzen mit je drei Fächern sind die Duo-Fasermaler griffbereit nach Farben sortiert. Inhalt: 1 Kunststoffbox inkl. Deckel mit 4 Sortierkästen á 3 Fächer mit Tragegriff; 96 Doppelfasermaler in 12 Farben – je 8 Stifte in Dunkelblau, Hellblau, Dunkelgrün, Hellgrün, Rot, Orange, Pink, Gelb, Grau, Lila, Braun und Schwarz. Material: Kunststoff. Strichbreiten: 1 und 4 mm. Maße der Kunststoffbox: L 25 x B 17,5 cm.
1172987 33,60 / 39,99



WEHRFRITZ
Entwicklung & Design

Qualität zum Toppreis

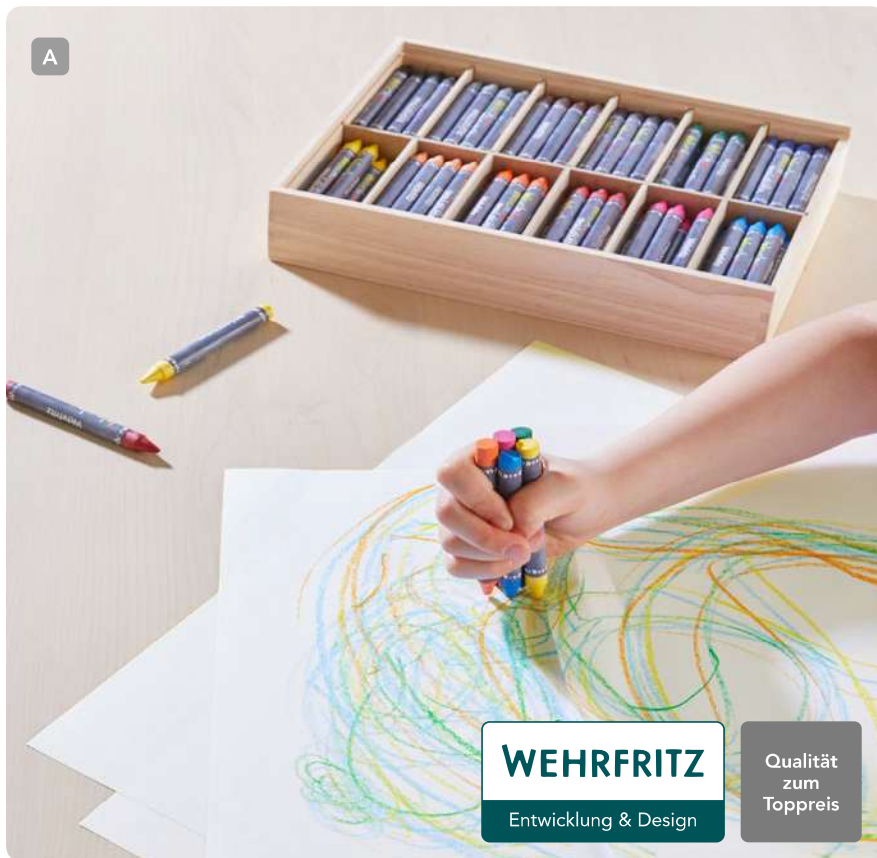

A

WEHRFRITZ

Entwicklung & Design

Qualität
zum
Toppreis

- in 12 kräftigen, leuchtenden Farben
- kein Abfärben auf Haut und Kleidung
- im praktischen Holzkasten

A Wehrfritz Wachsmalstifte

Diese Wachsmaler haben einen weichen Abrieb, sind sehr ergiebig und besonders bruchfest. Im stabilen Holzkasten mit Schiebedeckel können sie nach Farben sortiert werden. Inhalt: 144 Stifte in 12 Farben je 12x schwarz, grau, braun, violett, grün, blau, hellblau, pink, rot, orange, haut, gelb. Maße: Stift-Ø 1 cm, L 10 cm; im Holzkasten.

1174298 50,41 / 59,99

Achtung: Nicht für Kinder unter 3 Jahren geeignet. Kleine Teile. Erststückergefahr.



B

EBERHARDFABER

- 24 Farben inkl. Gold und Silber
- mit Bienenwachs
- für verschiedene Techniken
- im stabilen, verschließbaren Holzkasten

B Wachsmalkreiden

Die wasserfesten Wachsmalkreiden haben eine gute Deckkraft und sind vielseitig einsetzbar: z.B. für Enkaustik sowie die Tropf-, Bügel- und Schabetechnik. Inhalt: 100 Wachsmalkreiden, 1 Holzkasten. Maße: L 8 cm, Ø 12 mm.

1071778 58,81 / 69,99

Achtung: Nicht für Kinder unter 3 Jahren geeignet. Kleine Teile. Erststückergefahr.



- C**
- leuchtende Farben
 - ungiftig
 - abwaschbar
 - bruchstabil



- D**
- leuchtende Farben
 - ungiftig
 - abwaschbar
 - bruchstabil



STRASSENKREIDE

C Straßenmalkreide-Sparpack

Praktischer Eimer mit Kreiden in 8 Farben: je 6 x Weiß, Gelb, Grün, Rot, Lila, Beige, je 7 x Blau und Pink. Durchmesser je 2 cm. Inhalt: 50 Kreiden. Material: Kunststoff, Kreide. Maße: Ø 2 cm, L 10 cm.

1139926 8,39 / 9,99

D Straßenmalkreide-Sparpack XXL

Praktischer Eimer mit 100 Kreiden in 6 leuchtenden Farben (blau, rot, weiß, gelb, grün, lila). Inhalt: 100 Stück. Material: Kreide. Maße: Ø 2 cm, L 10 cm.

1328628 15,95 / 18,99

SCHMINKE

E Schminckoffer

Der handliche Koffer mit praktischer Unterteilung enthält alles, was man zum Schminken braucht. Inhalt: je 1 Dose Profi-Aqua-Schminke (à 20 ml) in den Farben weiß, gelb, orange, pink, rot, grün, blau, schwarz und regenbogenfarben, je 1 Dose (à 6 g) Silber- und Goldglitter, 1 Fan-Stick in Regenbogenfarben, 1 Katzenszungenpinsel Gr. 8, je 1 Rundpinsel Gr. 3 und Gr. 6, 10 Schminkschwämmchen, 1 Kunststoffkoffer mit Sortiereinsatz zum Herausnehmen. Material: Kunststoff. Maße: ca. L 39 x B 20 x H 20 cm. Infos zu den Inhaltsstoffen finden Sie am Artikel im Online-Shop.

1072737 **91,59 / 109,-**

Achtung. Nicht für Kinder unter 3 Jahren geeignet. Kleine Teile. Erstickungsgefahr.

E



- Grundausrüstung für Kindergärten und Schulen
- Komplettsset

F Schminkefarben „Profi“

Ideal für Halloween, Faschingspartys, Kindergarten- und Schulfeste. Großer Kasten mit 24 Farben: Grundfarben, Pastell- und Metallic-Töne für viele unterschiedliche Effekte, 3 Pinsel inklusive. Die Farben sind sehr ergiebig, wischfest und leicht mit Wasser und Seife abwaschbar. Material: Kunststoff. Infos zu den Inhaltsstoffen finden Sie am Artikel im Online-Shop.

1153299 **64,69 / 76,99**

Achtung. Nicht für Kinder unter 3 Jahren geeignet. Kleine Teile. Erstickungsgefahr.

F



- sehr ergiebige Farben
- wischfest
- mit Wasser und Seife abwaschbar

G Deckfarbkasten Winner

Stabiler Malkasten aus 51 % recyceltem Material mit abnehmbarem, transparentem und gut auswaschbarem Deckel und Pinselfach. Inhalt: 12 Deckfarben, 1 Tube Deckweiß, 1 Mischpalette. Material: Kunststoff. Maße: 23,5 x 11 x 2 cm.

1351323 **8,39 / 9,99**

Achtung. Nicht für Kinder unter 3 Jahren geeignet. Kleine Teile. Erstickungsgefahr.

G



EBERHARD FABER

- großer Malspaß durch gut deckende Farben
- alle Farbnapfchen einzeln auswechselbar
- mit Mischpalette und Deckweiß

flüssige Deckfarben auf Seite 191.

TEMPERAFARBE

H Temperablock-Riesenset

Tempera-Farbpucks im praktischen XXL-Set als Gruppengröße oder Jahresvorrat. Inhalt: 96 Tempera-Farblöcke, jeweils 12 Stück in den Farben Weiß, Schwarz, Gelb, Rot, Blau, Grün, Braun, Orange. Maße: Ø 5,7 cm.

1072716 **84,02 / 99,99**

Das Produkt ist nach Verordnung (EG) Nr. 1272/2008 nicht kennzeichnungspflichtig.

H



XXL

WEHRFRITZ

Entwicklung & Design

Qualität zum Toppreis

Gleich mitbestellen

I



- für Pucks bis Ø 5,7 cm

I Paletten-Set für Temperablöcke

In die 8er-Paletten passen Farbpucks von 4,4 bis 5,7 cm Durchmesser. Material: Polypropylen. Maße: L 30 x B 18 cm.

1072964 **15,11 / 17,99**

Kreatives Gestalten Spiel- & Lernwelten

FÜR JEDES PROJEKT DIE RICHTIGE FARBE

FINGERFARBE



WEHRFRITZ
Entwicklung & Design

Qualität
zum
Toppreis







Weichmacherfrei
und schadstoffarm

Der Umwelt
zuliebe!



 Pinsel
auf Seite 193.

A Einzelfarben

Menge	750 ml	
rot	1599852005	
blau	1599852001	
grün	1599852004	
gelb	1599852003	
weiß	1599852007	
braun	1599852002	
orange	1599852008	
violett	1599852010	
rosa	1599852009	

B Set, 8 x 750 ml



C Set „pastell“, 6 x 750 ml



- E**
- leuchtende Farben mit hoher Deckkraft
 - cremige Konsistenz: tropft nicht so schnell
 - frei von Konservierungsmitteln und nachhaltig
 - praktische Großpackung

Set, 10 x 750 ml



- F**
- für großflächiges Malen & mit Schablonen
 - ideal für einfache Drucktechniken

Set, 8 x 1 l



- leuchtende, gut deckende Farben
- mit hoher Pigmentierung
- cremige, gut streichbare Konsistenz
- vielseitig einsetzbar auf vielen Untergründen

A WEHRFRITZ Fingerfarben

Die WEHRFRITZ Fingerfarben werden auf Wasserbasis hergestellt und sind dank beigemischter Bitterstoffe nicht genießbar. Sie trocknen schnell und können auch mit Schwamm und Pinsel vermalen werden. Die untereinander mischbaren Farben eignen sich u.a. für Papier, Pappe, Leinwand, Textilien und Glas. Flecken sollten am besten sofort mit lauwarmem Wasser und Geschirrspülmittel ab- bzw. ausgewaschen werden. Inhalt: Je 750 ml.

1599852005 5,87 / 6,99

Art-Nr. siehe Farbpalette **7,83 / 9,32 / 11**

Achtung: Nicht für Kinder unter 3 Jahren geeignet. Kleine Teile. Erstickungsgefahr. Das Produkt ist nach Verordnung (EG) Nr. 1272/2008 nicht kennzeichnungspflichtig.

B WEHRFRITZ Fingerfarben-Sortiment

Auf Wasserbasis hergestellt und dank beigemischter Bitterstoffe nicht genießbar. Untereinander misch- und auch mit Schwamm und Pinsel vermalbar. Schnelltrocknend. Geeignet u.a. für Papier, Pappe, Leinwand, Textilien und Glas. Flecken auf Textilien sofort auswaschen. Inhalt: 8 x 750 ml in den Farben rot, orange, weiß, gelb, grün, blau, braun, schwarz.

1071830 33,60 / 39,99

5,60 / 6,67 / 11

Achtung: Nicht für Kinder unter 3 Jahren geeignet. Kleine Teile. Erstickungsgefahr. Das Produkt ist nach Verordnung (EG) Nr. 1272/2008 nicht kennzeichnungspflichtig.

C WEHRFRITZ Fingerfarben-Set „Pastell“

Fingerfarben in sechs Pastelltönen, hergestellt auf Wasserbasis und dank beigemischter Bitterstoffe nicht genießbar. Untereinander misch- und auch mit Schwamm und Pinsel vermalbar. Schnelltrocknend. Geeignet u.a. für Papier, Pappe, Leinwand, Textilien und Glas. Inhalt: 6 x 750 ml in den Farben: rosa, hellblau, gelb, grün, orange und lila.

1159782 29,40 / 34,99

6,53 / 7,78 / 11

Achtung: Nicht für Kinder unter 3 Jahren geeignet. Kleine Teile. Erstickungsgefahr. Das Produkt ist nach Verordnung (EG) Nr. 1272/2008 nicht kennzeichnungspflichtig.

E Fingerfarbe Creall

10 kräftige Farben auf Wasserbasis aus 98 % natürlichen Inhaltsstoffen. Besonders sicher dank Bitterstoffen. Matt auf trocknend und miteinander mischbar. Inhalt: 10 x 750 ml, in gelb, rot, violett, blau, grün, braun, weiß, schwarz, orange, rosa.

1351419 8,96 / 10,67 / 11

8,96 / 10,67 / 11

Achtung: Benutzung unter unmittelbarer Aufsicht von Erwachsenen.

PLAKATFARBE

F dacta-color-Set

Plakatfarbe auf Wasserbasis, gebrauchsfertig, gut deckend und bei Bedarf mit Wasser verdünnbar. Für Papier, Karton, Glas, Textilien usw. Inhalt: 8 x 1 l. Farben: weiß, gelb, orange, rot, blau, grün, braun, schwarz.

1152480 50,41 / 59,99

6,30 / 7,50 / 11

Achtung: Nicht für Kinder unter 3 Jahren geeignet. Kleine Teile. Erstickungsgefahr. Das Produkt ist nach Verordnung (EG) Nr. 1272/2008 nicht kennzeichnungspflichtig.

- vermalbar mit Fingern, Pinseln & Schwämmen
- auf Wasserbasis; gut auswaschbar
- verlaufen nicht ineinander
- transparent trocknend, auch als Holzlasur geeignet
- glutenfrei

G WEHRFRITZ Primarfarben-Set

Transparente, leicht glänzende Farben für viele Untergründe, u.a. für Papier, Pappe, Holz, Folie und Glas. Die Farben sind sehr ergiebig und mischbar, verlaufen beim Auftragen aber nicht ineinander. Inhalt: Set mit 6 Farben à 750 ml (je 1 x gelb, rot, blau, grün, weiß und schwarz). Hergestellt auf Wasserbasis, damit von Händen und glatten Oberflächen einfach abwaschbar, aus Textilien mit kaltem Seifenwasser auswaschbar.

1445494 **46,21 / 54,99**
10,27 / 12,22 / 11

Achtung: Nicht für Kinder unter 3 Jahren geeignet. Kleine Teile. Erstickungsgefahr. EUH208 Enthält CMIT/MIT. Kann allergische Reaktionen hervorrufen.

G



WEHRFRITZ

Entwicklung & Design

Qualität
zum
Toppreis

Set, 6 x 750 ml



- trocknen schnell
- mit Wasser zu Lasur vermischbar
- Arbeitsgeräte schnell mit Wasser zu reinigen
- auf vielen Untergründen einsetzbar

H WEHRFRITZ Acrylfarben-Set

Acht kräftige Farben mit bester Deckkraft auf Holz, Karton, Stein, Leinwand, Metall, Leder oder Kunststoff – drinnen als auch draußen! Inhalt: Set mit 8 Farben à 500 ml (je 1 x weiß, gelb, orange, rot, blau, grün, schwarz, braun). Farben untereinander und mit Wasser mischbar. Schnell- und rissfrei trocknend, glänzend und UV-beständig. Hinweis: Die Farben sind aus Textilien nicht auswaschbar.

1141677 **40,32 / 47,99**
10,08 / 12,- / 11

Achtung: Nicht für Kinder unter 3 Jahren geeignet. Kleine Teile. Erstickungsgefahr. Auf Anfrage übersenden wir Ihnen das produktbezogene Sicherheitsdatenblatt vorab. EUH208 Enthält Gemisch aus: 5-Chlor-2-methyl-2H-isothiazol-3-on [EG-Nr. 247-500-7] und 2-Methyl-2H-isothiazol-3-on [EG-Nr. 220-239-6], 1,2-Benzisothiazol-3(2H)-on. Kann allergische Reaktionen hervorrufen.

H



WEHRFRITZ

Entwicklung & Design

Qualität
zum
Toppreis

Set, 8 x 500 ml



J WEHRFRITZ Deckfarben-Set

Die intensiv leuchtenden Farben sind untereinander und mit Wasser mischbar. Sie besitzen eine cremige Konsistenz und sind sofort vermalbar. Sie trocknen wischfest, sind aber nicht wasserfest. Inhalt: Set mit 10 Farben à 500 ml (weiß, gelb, orange, rot, pink, lila, blau, grün, braun und schwarz). Geeignet für Papier, Pappe, Karton, Holz, Leinen, Baumwolle, Beton, Filz, Glas und Pappmaschee. Arbeitsgeräte können mit Wasser gereinigt werden.

1445476 **36,12 / 42,99**
7,22 / 8,60 / 11

Achtung: Nicht für Kinder unter 3 Jahren geeignet. Kleine Teile. Erstickungsgefahr. Das Produkt ist nach Verordnung (EG) Nr. 1272/2008 nicht kennzeichnungspflichtig.

J

- perfekt für großflächiges Malen
- auf Wasserbasis; gut auswaschbar
- gut deckend auf vielen Untergründen

Set, 10 x 500 ml



Qualität
zum
Toppreis

WEHRFRITZ

Entwicklung & Design

K WEHRFRITZ Deckfarben-Set „Pastell“

Die leuchtenden Farben sind untereinander und mit Wasser mischbar. Sie besitzen eine cremige Konsistenz und sind sofort vermalbar. Sie trocknen wischfest, sind aber nicht wasserfest. Inhalt: Set mit 6 Farben (rosa, hellblau, gelb, grün, orange und lila) à 500 ml. Geeignet für Papier, Pappe, Karton, Holz, Leinen, Baumwolle, Beton, Filz, Glas und Pappmaschee. Arbeitsgeräte können mit Wasser gereinigt werden.

1159784 **25,20 / 29,99**
8,40 / 10,- / 11

Achtung: Nicht für Kinder unter 3 Jahren geeignet. Kleine Teile. Erstickungsgefahr. Das Produkt ist nach Verordnung (EG) Nr. 1272/2008 nicht kennzeichnungspflichtig.

K

- prima für großflächiges Malen & Schablonieren
- auf Wasserbasis, geruchsarm und auswaschbar
- vielseitig verwendbar auf vielen Untergründe

Set „pastell“, 6 x 500 ml



Temperablöcke
auf Seite 189.

- 10 Drachen zum Selbstgestalten

A



A Drachenset zum Bemalen

Macht nicht nur im Herbst Spaß: Die Blanko-Drachen warten nur noch auf eine originelle Gestaltung. Dazu eignen sich Stoffmalfarben und -Stifte, aber auch Farbspray und Schablonen. Inhalt: 10 Drachen, 10 Stäbe, 10 Griffe mit Drachenschnur, 2 Stoffbänder Regenbogenfarben Material: Polyester. Maße: 56 x 73,5 cm.

1328518 31,08 / 36,99

Achtung: Nicht für Kinder unter 3 Jahren geeignet. Lange Schnur/ lange Kette. Strangulationsgefahr.

- individuell gestaltbar
- atmungsaktive Baumwolle
- verstellbar von Größe 49 - 56



B

B Baseballcap

Mit Textilfarben, Fashionspray, Perlen, Glitzer etc. werden aus den schlichten Basecaps echte Unikate. Inhalt: 12 Stück. Material: Baumwolle. Verstellbar von 49 - 56 cm Kopfumfang. Farbe: weiß. Nicht waschen.

1180309 40,32 / 47,99

- 4 Stück
- zum selbst gestalten
- mit Reißverschluss

C



C Schlammperläppchen

Selbst gestaltet wird jedes Mäppchen zum Unikat. Material: Baumwolle. Waschbar bei 30 °C. Farbe: beige. Maße: L 22 cm, Ø 6,5 cm.

1669646 11,75 / 13,99

D



- passendes Malwerkzeug mehrfach enthalten

D Pinsel-Großpack

Borsten- und Synthetikpinsel für verschiedene Techniken. Material: Holz. Inhalt: je 10 Borstenpinsel in den Größen 4, 6, 8, 10, 12, 14, 16; 10 Haarpinsel in Größe 4; je 5 Haarpinsel in den Größen 6 und 8; je 5 Synthetikpinsel (rund) in den Größen 6 und 8 sowie 1 Synthetikpinsel (rund) in Größe 12.

1073409 84,02 / 99,99

PINSEL

E



E Pinselset "Deckfarbe"

Praxisgerechte Zusammenstellung. Synthetikpinsel zum flächigen Malen mit pastosen Farben. Inhalt: 50 Pinsel. Material: Holz. Inhalt: 6 Pinsel in der Größe 6, je 12 Pinsel der Größen 10, 12 und 14 sowie je 4 Pinsel der Größen 8 und 16.

1073462 63,01 / 74,99

F



- besonders hochwertig mit Naturholzstielen
- geeignet für Aquarell- und Deckfarben
- inkl. Kunststoffbox mit Sortiereinsätzen

F Pinsel-Set in Aufbewahrungsbox

Die transparente Aufbewahrungsbox enthält Borsten- und Haarpinsel. Diese lassen sich in den 4 herausnehmbaren Sortierkästen mit jeweils 3 Fächern übersichtlich und griffbereit sortieren. Die Box hat einen Deckel mit Tragegriff und Schnappverschlüssen und auch die Sortierkästen haben „einfahrbare“ Tragegriffe. Die Farbe der Griffe und Schnappverschlüsse kann – je nach Lagerbestand – von der Abbildung abweichen. Inhalt: Set mit 192 Borsten- und Haarpinseln in einer transparenten Aufbewahrungsbox: 96 Borstenpinsel: 24 x Gr. 2, 18 x Gr. 4, 18 x Gr. 6, 12 x Gr. 8, 12 x Gr. 10, 12 x Gr. 12; 96 Haarpinsel: 24 x Gr. 1, 18 x Gr. 2, 18 x Gr. 4, 12 x Gr. 6, 12 x Gr. 8, 12 x Gr. 10. Material: Holz. Maße: Pinsellänge ca. 17 cm, Kunststoff-Box L 25 x B 17,5 x H 14 cm.

1140583 71,42 / 84,99

VERZIEREN UND GESTALTEN

BÜGELPERLEN-RIESENSETS

- 70000 Perlen und 8 Stiftplatten
- im praktischen Kunststoffeimer



Bügelperlen-Set

Großer Gruppenvorrat an Bügelperlen plus Stiftplatten. Inhalt: 70.000 Perlen in verschiedenen Farben, 3 große Stiftplatten (Sechseck, Quadrat, Kreis), 5 kleine Stiftplatten (Herz, Blume, Stern, Kreis, Quadrat) im Eimer. Material: Kunststoff. Maße: Perlen-Ø 3 mm, H 5 mm, kleine Quadratplatte 9,5 x 9,5 cm, große 15,5 x 15,5 cm.

1378142

79,82 / 94,99

Achtung: Nicht für Kinder unter 3 Jahren geeignet. Kleine Teile. Erstickungsgefahr.



Bügelperlen-Eimer

Die bunte Mischung ist perfekt für den Vorratsschrank. Aus dem großen Eimer lassen sich benötigte Mengen leicht entnehmen. Inhalt: 20.000 Stück. Material: Kunststoff. Maße: Ø 5 mm, H 5 mm.

1351598

31,92 / 37,99

Achtung: Nicht für Kinder unter 3 Jahren geeignet. Kleine Teile. Erstickungsgefahr.



- tierische Auswahl: 12 Tiermotive

Platten-Set

Das Set enthält Stiftplatten für Bügelperlen in 12 Formen: Krokodil, Affe, Löwe, Frosch, Kamel, Pferd, Giraffe, Elefant, Schmetterling, Blume, Hase und Osterei. Material: Kunststoff. Maße zum Vergleich: Elefant 15 x 13,5 cm.

1079530

23,52 / 27,99



Farbschalen

Schön flach und doch groß genug. Set mit vier Farbschalen in Rot, Blau, Gelb, Grün. Inhalt: 4 Stück. Material: Kunststoff. Maße: Ø ca. 12 cm, H ca. 3 cm.

1156369

8,39 / 9,99



- vielseitig einsetzbar
- aus hochwertigem, schlagfestem Kunststoff
- auch für Lebensmittel geeignet



Materialschale groß

Materialschalen eignen sich wunderbar für allerlei Krimskrams, den man ansonsten nie finden würde, wenn man ihn gerade braucht. Inhalt: jeweils 3 Stück. Maße: 23 x 15 x 4,5 cm.

1759023001 blau

8,39 / 9,99

1759023002 gelb

8,39 / 9,99

1759023003 grün

8,39 / 9,99

1759023004 rot

8,39 / 9,99

A Holzperlen, natur

Naturbelassene Holzperlen in verschiedenen Formen und Größen (je nach Lagervorrat). Ideal zum Bemalen und Lackieren. Inhalt: 1 kg (960 Stück). Material: Holz. Maße: ca. 5–30 mm, Lochgröße 3–9 mm.

1074880 **25,20 / 29,99**

Achtung: Nicht für Kinder unter 3 Jahren geeignet. Kleine Kugeln. Erstickungsgefahr.



B Holzperlen-Mischung, pastell

Viele Farben, Formen und Größen im praktischen Eimer. Inhalt: 1 kg Holzperlen (ca. 700 Stück) in Pastelltönen, im Kunststoff-Eimer. Material: Holz. Maße: kleinster Ø 8 mm, größter 25 mm, Lochgröße 2,5–4 mm.

1161448 **37,80 / 44,99**



- große Vielfalt zum kleinen Preis
- Perlen in verschiedenen Größen, Formen, Farben

C Perlenmix XXL

Hier ist für jeden was dabei: runde, würfelförmige oder ovale Perlen, Sterne, Kronen, Schleifen, Schmetterlinge, Herzen und viele andere Formen in verschiedenen Größen und Farben, zum Teil mit Perlmutteffekt. Dank unterschiedlicher Lochgrößen eignen sich die Perlen für verschiedene Altersgruppen. Inhalt: 3 kg bunte Kunststoffperlen (ca. 8100 Stück). Material: Kunststoff. Maße: Ø 6–20 mm, Lochgröße 1,5–6 mm.

1174811 **61,33 / 72,99**

20,44 / 24,33 / 1kg

Achtung: Nicht für Kinder unter 3 Jahren geeignet. Kleine Teile. Erstickungsgefahr.



D Buchstaben-Perlen, bunt

Großer Buchstabenvorrat, auch für Namensketten. Highlight: Die Perlen leuchten im Dunkeln. Inhalt: Ca. 350 Stück in 6 Farben im Beutel. Material: Kunststoff. Maße: Ø 10 mm, Lochgröße 4 mm.

1074466 **16,79 / 19,99**

152,64 / 181,73 / 1kg

Achtung: Nicht für Kinder unter 3 Jahren geeignet. Kleine Teile. Erstickungsgefahr.

- Leuchtperlen



E Perlen „Buchstaben“

Die würfelförmigen weißen Perlen sind in verschiedenen Farben bedruckt. Die praxiserichtete Sortierung enthält alle Buchstaben von A–Z sowie die Umlaute Ä, Ü, Ö. Inhalt: 500 g im Beutel (ca. 2900 Stück). Material: Kunststoff. Maße: 5 x 5 x 5 mm, Lochgröße 3 mm.

1040096 **21,- / 24,99**

42,- / 49,98 / 1kg

Achtung: Nicht für Kinder unter 3 Jahren geeignet. Kleine Teile. Erstickungsgefahr.

- Riesensmenge
- mit Umlauten



A Schmucksteine-Sortiment

Bunt sortiertes Schmuckstein-Sortiment in verschiedenen Formen, Größen und Farben (je nach Lagerbestand). Inhalt: ca. 2000 Stück. Material: Kunststoff. Größe: ca. 4 mm bis 3,5 cm.

1627260 **16,79 / 19,99**
73,- / 86,91 / 1kg

Achtung: Nicht für Kinder unter 3 Jahren geeignet. Kleine Teile. Erstickungsgefahr.

- A**
- vielseitig einsetzbar
 - verschiedene Motive und Größen
 - zum Verzieren von Taschen, Basteleien u.v.m.
 - u.a. Sterne, Blumen, Kreise, Herzen & Vierecke

XXL



WACKELAUGEN

B Wackelaugen-Set

Set mit runden (Ø 8, 10, 12, 18, 20 mm) und ovalen Wackelaugen (18 x 13 mm, 15 x 11 mm, 12 x 9 mm, 10 x 7 mm, 7 x 5 mm). Inhalt: 200 Stück. Material: Kunststoff.

1077632 **8,39 / 9,99**

Achtung: Nicht für Kinder unter 3 Jahren geeignet. Kleine Teile. Erstickungsgefahr.

B



- runde und ovale in mehreren Größen
- bewegliche Pupillen für lustige Effekte

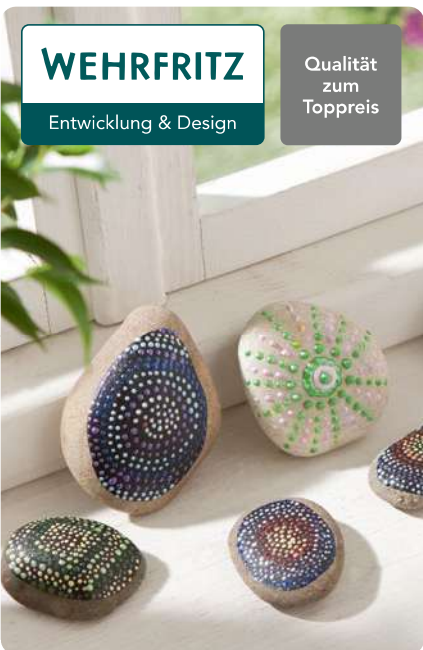

WEHRFRITZ

Entwicklung & Design

Qualität
zum
Toppreis

- C** Frühlingsfarben, 5 x 30 ml
-



- 5 pastellige Frühlingsfarben

C Perlen-Maker-Set

Für "Perlen aus der Flasche", die beim Antrocknen fest mit ihrem Untergrund (z.B. Filz, Keramik, Glas, Metall, Holz, Pappe, Papier, Textilien usw.) verkleben. Inhalt: 5 Fläschchen à 30 ml in 5 Farben mit Perlmutter-Schimmer (Himmelblau, Flieder, Pastellpink, Pastellgrün, Feueropal). Material: Kunststoff.

1079302 **22,68 / 26,99**
151,20 / 179,93 / 1l

EUH208 Enthält 1,2-Benzisothiazol-3(2H)-on. Kann allergische Reaktionen hervorrufen.

- Jumbo-Vorratspackung für viele Bastel-Events
- große Menge – kleiner Preis
- unterschiedliche kreative Materialien

XXL



D Bastelpaket XXL

Kunterbunte Vielfalt an Bastelmaterialien: Attraktive Vorratspackung für große Gruppen und fantasievolle Ideen. Inhalt: 100g Pailletten, 100 runde Wackelaugen in verschiedenen Größen, 300 bunte Pompons in verschiedenen Größen, 85g Naturfedern, 85g bunte Federn, 150 Moosgummi-Hände, 1000 selbstklebende Moosgummi-Formen, 100 bunte Pfeifenputzer, 500 Holzspatel. Material: Metall (Draht), sonstige Fasern (Chenillegarn), Holz, Federn, Kunststoff, Moosgummi.

1139886 **79,82 / 94,99**

Achtung: Nicht für Kinder unter 3 Jahren geeignet. Kleine Teile. Erstickungsgefahr.

E



- intensive Farben
- verschiedene Größen

E Bastelfedermischung

Ideal für Federschmuck, Traumfänger oder Kostüme. Inhalt: 100 Gramm. Material: Feder.

1156607 **20,15 / 23,99**
0,20 / 0,24 / 1g

F



- Sparpaket mit Spateln in 4 Größen

F Holzspatel-Set

Die braucht man bei vielen Basteleien: naturbelassene Holzstäbchen zum Bemalen und Bekleben. Inhalt: 1200 Stück in 4 Größen. Material: Holz. Maße: 7,5 x 0,5 cm, 11,4 x 1 cm, 15 x 1,8 cm und 19,5 x 2,8 cm.

1180903 **42,- / 49,99**

mehr Material zum Verzieren im Shop



G

- flauschig-weich

G Mini-Pompons

Farbig sortierte Mini-Pompons in 10 leuchtenden Farben zum kreativen Verzieren von Basteleien, Kostümen, Kissen usw. Inhalt: ca. 450 Stück in 2 Größen in 10 leuchtenden Farben (gelb, blau, grün, lila, rot, rosa, weiß, orange, schwarz, braun). Material: Wolle. Ø 1 und 1,5 cm.

1180683 **11,75 / 13,99**
235,- / 279,80 / 1kg



H

- flauschig weich
- mit Glitzereffekt

H Glitzerpompons

Pompons zum Aufpeppen von gebastelten Kunstwerken, Kostümen oder Kleidungsstücken. Im praktischen Karton. Inhalt: Ca. 400 Glitzerpompons in 4 Größen (15 mm, 20 mm, 30 mm, 40 mm) und 9 Farben (weiß, grün, dunkelblau, hellblau, lila, rosa, rot, gelb, orange). Material: Wolle. Größen: (Ø 15–40 mm).

1180692 **24,36 / 28,99**
60,90 / 72,48 / 1kg



J

- praxisingerechte Sortierung
- gibt es so nur bei uns
- Pompons in 5 Größen und 10 Farben

J Pompon-Set

Farbig sortiertes Pompon-Set mit 1200 Pompons in 5 Größen und 10 Farben. Inhalt: 1200 Teile. Material: Polyester. Ca. 380 g.

1073791 **22,68 / 26,99**
59,68 / 71,03 / 1kg

MOOSGUMMI



K

- 10 Farben sortiert
- flexibel und leicht zu schneiden
- super zum Basteln, Gestalten von Karten uvm.

K Moosgummi-Platten-Set

Moosgummi lässt sich leicht schneiden, kleben oder aufhängen und ist damit das perfekte Material für unzählige Kreativideen. Inhalt: 10 farbig sortierte Moosgummi-Platten im Set (je 1x schwarz, weiß, braun, blau, lila, rosa, rot, orange, gelb und grün). Material: Gummi. Maße: 40 x 30 cm; 2 mm stark.

1075860 **11,75 / 13,99**



L

- biegsam und leicht formbar

L Dünne Pfeifenputzer

Mix aus 7 Farben: weiß, gelb, rot, blau, braun, grün, schwarz. Inhalt: 84 Stück. Material: Metall (Draht), Textilien (Chenillegarn). Maße: Ø 5 mm, L 30 cm. Je 12 pro Farbe.

1073790 **11,75 / 13,99**



M

- große Vorratspackung
- 3 Stärken

M Pfeifenputzer-Großpackung

Bunte Pfeifenputzer-Vielfalt zum kreativen Basteln, Gestalten und Dekorieren. Inhalt: 700 farbig sortierte Pfeifenputzer in 3 verschiedenen Stärken. Material: Polyester, Metall (Draht). Maße: Ø 3, 6, 9 mm, L 30 cm.

1378070 **33,60 / 39,99**

N Moosgummi-Gruppen-set

Ein großer Vorrat an buntem Moosgummi-Bastelmaterial in den unterschiedlichsten Formen und Farben. Ideal zum Verzieren, Dekorieren und Beschriften von kleinen Kunstwerken oder Bildern. Inhalt: 914-teiliges Set: 10 Bogen im Format 30,5 x 46 cm in 10 Farben (gelb, rot, orange, hellblau, dunkelblau, flieder, pink, hellgrün, dunkelgrün, schwarz); 20 Bogen im Format 23 x 30,5 cm in 10 Farben (hellorange, dunkelorange, rot, flieder, pink, hellblau, dunkelblau, hellgrün, dunkelgrün, schwarz); 100 Stäbe, Format 15 x 2 cm, in 6 Farben (gelb, orange, rot, lila, grün, blau); 100 Nummern im Format 4,5 x 3 cm in 5 Farben (gelb, orange, rot, lila, grün); 130 Großbuchstaben im Format 4,5 x 3 cm in 6 Farben (gelb, orange, rot, rosa, hellgrün, mittelblau); 130 Kleinbuchstaben im Format 4 x 3,5 cm in 5 Farben (gelb, orange, rot, hellgrün, mittelblau); 200 geometrische Teile in 8 Formen und verschiedenen Formaten in 6 Farben (hellorange, rot, lila, pink, hellgrün, mittelblau); 100 Herzen und Blumen (Format Herz: 1,5 cm, 2,5 cm, 4 cm; Format Blume: 1,5 cm, 2,5 cm, 3,3 cm); 100 Tiere (Pferd, Schaf, Kuh, Katze, Hund, Hase, Giraffe, Elefant, Affe, Nilpferd, Känguru, Eisbär), Format 2,5 x 4,5 cm – 4 x 6,5 cm, in 10 Farben (gelb, orange, rot, pink, lila, hellblau, dunkelblau, hellgrün, dunkelgrün, schwarz); 24 3D-Büten im Format 2,5 x 4,8 cm in 5 Farben (gelb, orange, rot, grün, blau). Material: Moosgummi. Maße: große Platte 30,5 x 46 cm, kleine Platte 23 x 30 cm, Zahlen ca. 4, 5 x 3 cm.

1329012 **31,08 / 36,99**



N

- Großpackung für Gruppen
- viele Formen, Tiere, Buchstaben, Zahlen etc.

XXL

HANDARBEIT

A

- 2 Holzschiffe, 2 Stahlstäbe, 1 Anschlagkamm
- für farbenfrohe Teppiche und Dekorationen
- übt die Feinmotorik und das genaue Hinschauen



B

- 12 tolle Farben
- 12 Knäuel à 133 m Lauflänge
- sehr ergiebig
- 100 % Polyacryl



C

- 100 Stränge in 42 Farben
- 100 % Baumwolle



E

- hochwertige Qualität
- 100 % Baumwolle
- 20 Farben
- 20 Knäuel à 170 m Lauflänge



G

- Vorratpack in praxisgerechter Sortierung
- beliebig zuschneidbar

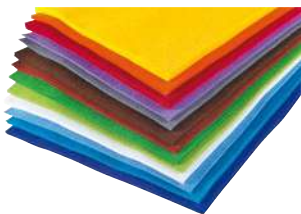

D

- perfekt für Kinder



 Gleich mitbestellen

F

- 20 Stück im Set



H

- schont Tisch und Filznadel
- stabiler und flexibler als Styroporunterlagen



J

- Set mit 12 kräftigen Farben
- geeignet zum Filzen & Basteln
- gekämmte Merino-Wolle



A

Webrahmen-Set

Schnell bespannen und losweben: Dieser Webrahmen eignet sich bestens für erste Webversuche, weil sich schnell Erfolge zeigen! Weben fördert die Feinmotorik und exaktes Arbeiten. Lieferung ohne Kettgarn und Wolle. Inhalt: 1 Webrahmen, 2 Holz-Schiffchen, 2 Stahlstäbe, 1 Anschlagkamm. Material: Holz (Echtholz), Stahl. Rahmen: 24 x 18 cm. Maximale Webbreite: 15 cm.

1078820

10,91 / 12,99

Achtung: Nicht für Kinder unter 3 Jahren geeignet. Kleine Teile, Erstickungsgefahr.

B

Wolle-Set

Vielseitiges Set zum Stricken, Häkeln, für Pompons und vieles mehr. Inhalt: 12x 50g-Knäuel in den Farben Weiß, Gelb, Orange, Rot, Pink, Lila, Hellgrün, Dunkelgrün, Dunkelblau, Türkis, Grau und Schwarz. Material: Polyacryl. Waschbar bei 30 °C. Lauflänge je Knäuel: 133 m.

1379334

24,36 / 28,99

40,60 / 48,32 / 1kg

C

Stickgarn-Großpackung

Mit dieser Großpackung steht jede Menge Garn in tollen Farben fürs Sticken, Fädeln und Flechten, für Faden-Kunstwerke oder zum Knüpfen von Freundschaftsbändern zur Verfügung. Inhalt: 100 Stränge in 42 Farben. Material: Baumwolle. Lauflänge je Strang: 8 m.

1395458

29,40 / 34,99

0,04 / 0,04 / 1m

D

Sticknadeln ohne Spitze

Das große Nadelöhr macht das Einfädeln leichter, auch bei dickerer Wolle o.Ä. Inhalt: 6 Stück. Material: Metall. Maße: Ø 0,16 x 55 mm.

1078004

5,03 / 5,99

E

Baumwollgarn-Set

Dank der großen Farbauswahl eignet sich das Baumwollgarn zum Häkeln und Stricken von Accessoires wie Schals und Mützen sowie für vieles mehr. Für Nadelstärke 3,5. Inhalt: 20x 50g Baumwollgarn in 20 Farben. Material: Baumwolle. Waschbar bei 40 °C. Lauflänge je Knäuel: 170 m.

1352272

55,45 / 65,99

55,45 / 65,99 / 1kg

F

Filznadeln

Filznadeln aus gehärtetem Stahl, speziell für die Trockenfilztechnik. Inhalt: 20 Stück. Material: Metall. Maße: L 90 mm.

1090880

8,39 / 9,99

G

Filzset-Mischpackung

Großes Set mit vielfarbigen Filzplatten zum kreativen Basteln und Gestalten. Inhalt: 40 Platten in 15 Farben (je 2 x rost, türkis, flieder, pink, grau, schwarz, maigrün, hellgrün und hellblau; je 3 x dunkelblau, orange, weiß und braun, je 5 x gelb und rot). Material: Naturmaterialien. Maße: 20 x 30 cm. Stärke: 1 mm.

1075848

23,52 / 27,99

H

Schaumstoffunterlage zum Filzen

Die Schaumstoffunterlage verhindert, dass beim Filzen der Tisch beschädigt wird oder die Nadel abbricht. Inhalt: 5 Stück. Material: Kunststoff. Maße: 15 x 20 cm, 2 cm stark.

1090913

12,59 / 14,99

J

Märchenwolle, bunt

250 g gekämmte australische Merino-Wolle in 12 kräftigen Farben zum Filzen und Basteln. Material: Viskose.

1681102

19,31 / 22,99

77,24 / 91,96 / 1kg

VIelfÄLTIGES BAU- UND STAPELVERGNÜGEN

A

- trainiert Auge-Hand-Koordination & Feinmotorik
- vielfältige Bau- und Stapel-Möglichkeiten
- inkl. praktischer Baumwolltasche zur Aufbewahrung
- mit allen HABA Bausteinen verbaubar
- für kleine Stapelkünstler ab einem Jahr

Alle Produkte dieser Seite:

Hergestellt in  **BAD RODACH**

HABA



A

Basisbausteine natur, Set groß

Die beeindruckenden HABA-Basisbausteine der extragroßen Grundpackung überzeugen mit einer Vielzahl aus 6 Grundformen in Kombination mit 40 Sonderbausteinen. Mit ihnen werden die Kinder zu genialen Architekten, die grandiose Bauwerke erschaffen. 102 Bausteine lassen detailverliebte Spielszenarien und komplexe Kulissen entstehen. Hier können die Kinder sogar Spielfiguren aus anderen Themenwelten integrieren. So entwickeln sich immer wieder neue Spielwelten für abwechslungsreiche Rollenspiele und kleine Baumeister können ihrer Fantasie freien Lauf lassen. Dabei entdecken sie spielerisch physikalische Zusammenhänge oder kreieren überraschende Bau-Experimente. Inhalt: 102 Bausteine Material: Buche. Maße: Würfel 4 x 4 cm. Alter: ab 1 Jahr.

100107001

100,83 / 119,99

B

- mit Bausteinen im 4er-Grundmaß verbaubar
- fördert Konzentration & Farbdifferenzierung

WEHRFRITZ

Entwicklung & Design

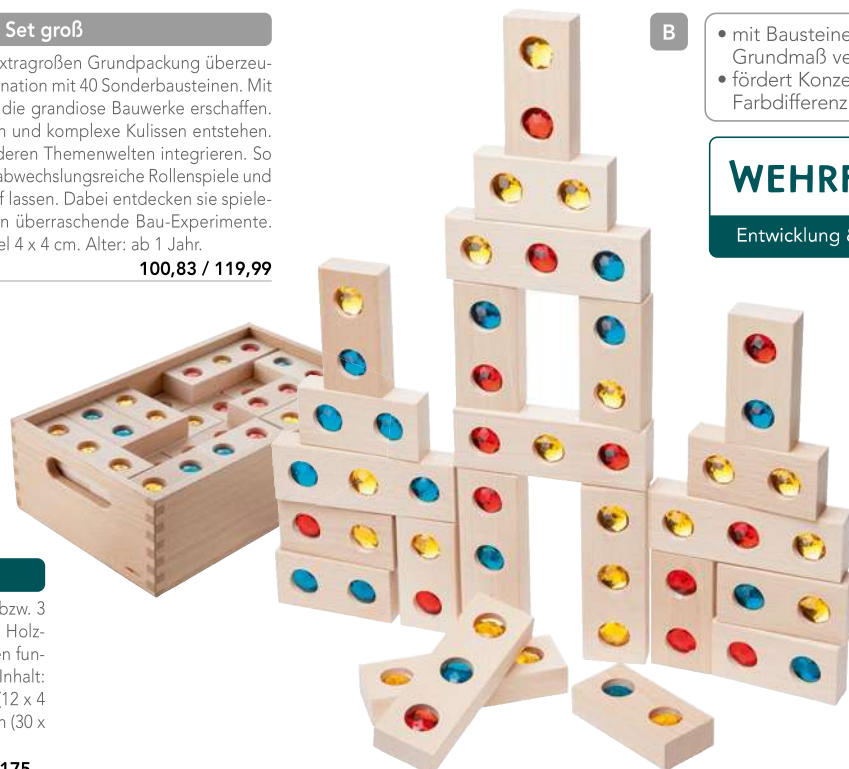

B

Bausatz „Glitzersteine“

Der Bausatz besteht aus 45 Holzbausteinen mit 2 bzw. 3 Glitzersteinen in verschiedenen Farben und einem Holzkasten zur Aufbewahrung. Bei Lichteinfall entstehen funkelnde Effekte, die zum kreativen Bauen anregen. Inhalt: Insgesamt 46 Teile. Bestehend aus 22 Bausteinen (12 x 4 x 2 cm), 23 Bausteinen (8 x 4 x 2 cm), ein Holzkasten (30 x 18,3 x 10 cm). Material: Buche. Alter: ab 1 Jahr.

106692001

147,05 / 175,-

WEHRFRITZ

Direkt bestellen unter +49 9564 929-60316
oder auf wehrfritz.com

- 279 Bausteine in 4 stapelbaren Holzkästen
- in 4 Farben, verschiedenen Formen und Größen
- besonders stabil, robust und langlebig
- flexibel einsetzbar durch Rolluntersatz
- fördern die Fantasie und das räumliche Denken

Alle Produkte dieser Doppelseite

WEHRFRITZ

Entwicklung & Design



Bausatzwagen, bunt

Mit diesem Wagen rollt eine umfangreiche Ladung Bausteine in verschiedenen Formen an: Würfel, sogar aus Glas, Quader, Treppenwürfel, Säulen, Dreiecke, Zylinder, Prismen, Brücken, Brückeneinsätze usw., z.T. mit Spiegeln, Reflektoren und Musteraufdrucken. Alle sind im 4er-Grundmaß verbaubar. Somit ergeben sich unzählige Möglichkeiten zum kreativen Bauen. In den Holzkästen sind sie schnell aufgeräumt. Auf dem Rolluntersatz können der große und die drei kleinen Kästen platzsparend gestapelt und bequem von Baustelle zu Baustelle gerollt werden. Material: Buche, Acrylglas. Maße: Seitenlänge der Würfel: 4 cm; Gesamtmaße des Wagens: L 58 x B 32 x H 43 cm. Alter: ab 1 Jahr.

1406042001

617,64 / 735,-



flexibel einsetzbar durch Rolluntersatz



bunte Quader



Effektsteine



bunte Haussteine



Quader, Rundsäulen, Würfel, Dreiecke und Kegel

Hergestellt in
BAD RODACH



Bausatz "Stapelsteine"

Ein durchdachtes Nut- und Feder-System gibt den Bauwerken die nötige Stabilität. Sogar Rundbogen und Kreise lassen sich damit bauen. Verbaubar im 4er Grundmaß. Inhalt: 1x Holzkasten, groß 2 x 240er Stapelsteinleiste, 8 x 160er Stapelsteinleiste, 4 x 120er Stapelsteinleiste, 4 x 80er Stapelsteinleiste, 84 x 40er Stapelstein, 12 x Bogen A (Nut und Feder), 3 x Bogen B (2 x Nut). Material: Buche. Maße: Rolluntersatz L 58 x B 32 x H 16 cm, Kästen L 55 x B 30 x H 10 cm; Teile verbaubar im 4er-Grundmaß. Alter: ab 3 Jahren.

1188944001

214,28 / 255,-



im stapelbaren Holzkasten

- regen die Fantasie an
- besonders stabil, robust, langlebig
- im stapelbaren Holzkasten

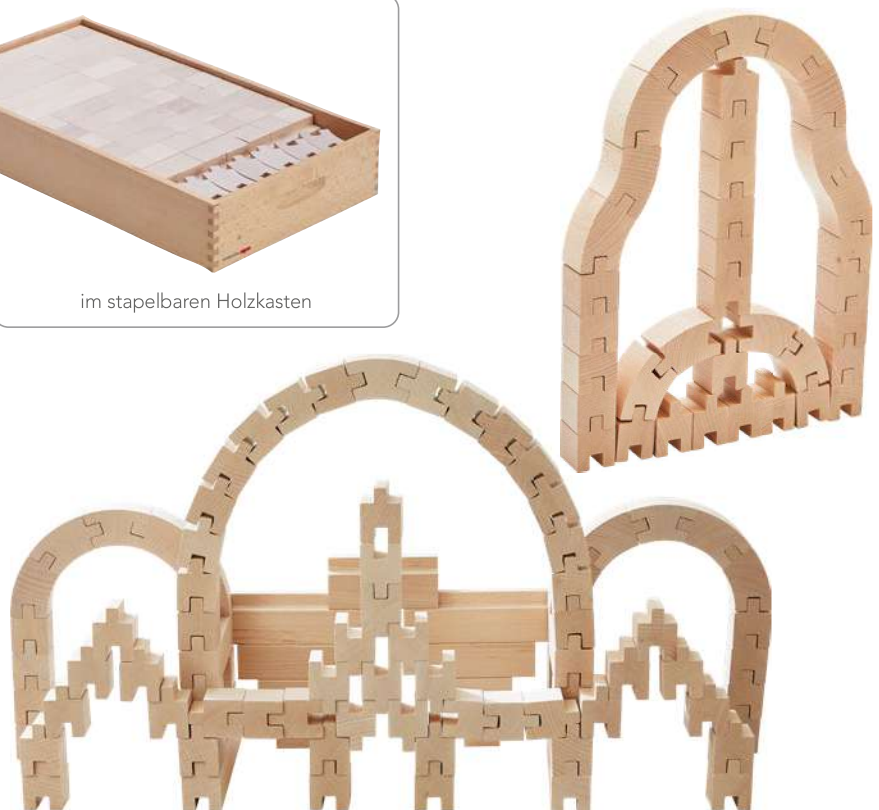

Alle Produkte
dieser Doppelseite

WEHRFRITZ

Entwicklung & Design

Hergestellt in  **BAD RODACH**



- inkl. Einräumvorlagen
- grundlegende geometrische Formen
- Grundmaß 5 cm
- für variantenreiches Bauen
- fördert spielerisch mathematische Grundlagen

Fröbel Bausatzwagen

Kompletter Bausatzwagen aus unlackierten, geschliffenen Buchenholzkästen mit Rolluntersatz. Der Inhalt des Bausatzwagens entspricht den 8 Fröbel-Bausätzen. Inhalt: 222 Teile, Einräumvorlagen, 1 Rollenuntersatz. Material: Buche, Holz. Maße: ca. L 68,7 x B 35,7 x H 35 cm.

1158528001

884,03 / 1.052,-



Würfel



kurze Leisten



lange Leisten



Brücke und Zylinder



Quader



halbe Quader



lange Quader



Prisma

Turm-Bausatzwagen

Längliche Bausteine, Platten und Sonderformen für hohe und standfeste Türme und Kathedralen. Die Buchenholzkästen dienen der Aufbewahrung der Steine, der Rolluntersatz erleichtert den Transport. Besteht aus den Bausätzen „Türme“, „Säulen“, „Platten“, „Sonderformen“ sowie einem Rolluntersatz (Art.-Nr. 1025250) und Deckel. Inhalt: 125 Teile: 14 Platten in unterschiedlichen Größen, 28 Rundhölzer in 3 Höhen, 4 Turmspitzen, 4 Quader, 6 ganze und 10 halbe Sonderformen, 8 große Bogen, 4 kleine Bogen, 4 Halbkugeln, 4 Kugeln, 4 Säulen, 8 Bogensteine, 14 Rundsäulen, 8 Brüstungen. Material: Buche. Maße: Rundsäule Ø 4 cm, H 16 cm; verbaubar im 4er Grundmaß; Wagen: L 58 x B 32 x H 43,5 cm.

1125482001

514,28 / 612,-



Türme

Sonderformen

Säulen

Platten

Bausatzwagen, komplett

Kompletter Bausatzwagen aus natur lackierten Buchenholzkästen mit Rolluntersatz und Deckel. Der Inhalt des Bausatzwagens entspricht den Bausätzen I bis VII, die unten beschrieben sind. Inhalt: Bausätze I bis VII (437 Teile). Material: Buche. Maße: Würfel Seitenlänge 4 cm; verbaubar im 4er Grundmaß; Wagen: L 58 x B 32 x H 43 cm.

1025100001

797,47 / 949,-



Würfel

halbe Würfel

Säulen und Bögen



Quader

halbe Quader

Leisten

Leisten, Quader und halbe Würfel



KAPLA®

A

200 Leisten
(naturbelassen)
+ Anleitungsheft



A

Rollbox mit 1000 Leisten
und 2 Anleitungsheften

A

Kapla-Holzbausteine

Mit dem KAPLA®-Konzept werden aus rechteckigen Leisten stabile Bauwerke, Figuren, Tiere, u.v.m. Die Leisten werden nicht fixiert, sondern übereinandergelegt, -gestellt und -gestapelt. Material: Pinienholz. Maß: L 118 x B 23 x H 8 mm. Alter: ab 3 Jahren.

1664280 200 Leisten (naturbelassen) + Anleitungsheft **49,57 / 59,-**

1139991 Rollbox mit 1000 Leisten und 2 Anleitungsheften **251,26 / 299,-**

B

Bausteine mit „richtigen“ Fenstern

Jeder Baustein hat zwei Fensterscheiben: eine farbige bzw. verspiegelte und eine transparente. Bis auf die 4 x 4 cm großen Steine können alle Steine befüllt werden, z.B. mit Sand, Granulat, Perlen usw. Dafür wird eine Scheibe geöffnet. Ein Magnetverschluss sorgt dafür, dass alles dicht ist. Material: Holzrahmen, farbige bzw. klare Acrylscheiben, Spiegel. Jedes Set enthält Steine in 3 Größen und in folgenden Ausführungen: Spiegel/Acryl klar, Acryl klar/klar, Acryl rot/klar, Acryl blau/klar, Acryl grün/klar, Acryl gelb/klar. Alter: ab 3 Jahren.

1025263 klein, 36 Stück (12 Stück 4 x 4 x 4 cm, 12 Stück 4 x 8 x 4 cm, 12 Stück 8 x 8 x 4 cm) **167,22 / 199,-**

1025850 groß, 21 Stück (7 Stück 8 x 8 x 4 cm, 7 Stück 16 x 8 x 4 cm, 7 Stück 16 x 16 x 4 cm) **167,22 / 199,-**

Achtung: Nicht für Kinder unter 3 Jahren geeignet. Kleine Teile. Erstickungsgefahr.

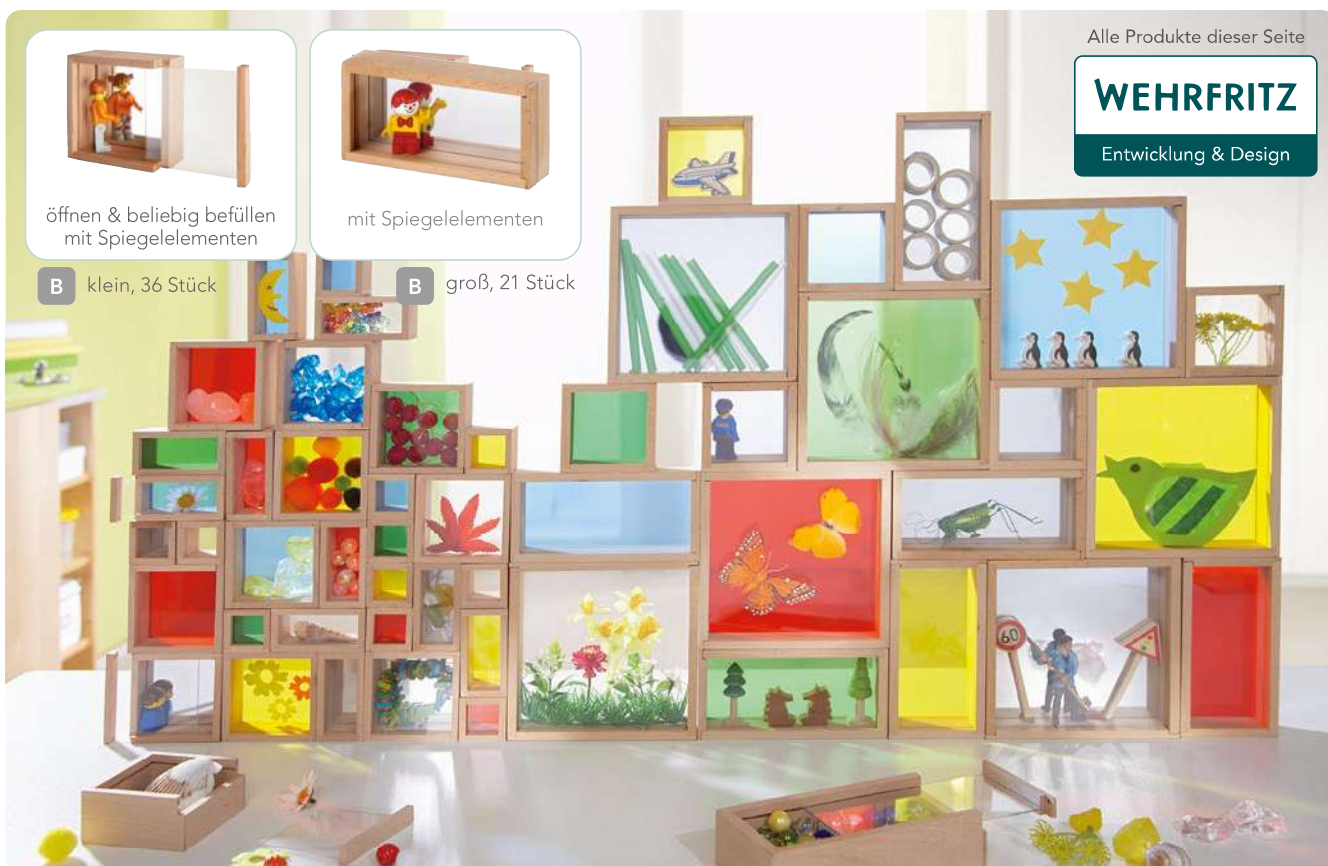

Alle Produkte dieser Seite

WEHRFRITZ

Entwicklung & Design



öffnen & beliebig befüllen
mit Spiegelementen

B klein, 36 Stück



mit Spiegelementen

B groß, 21 Stück

A Fensterbausteine, gefüllt

Diese Fensterbausteine in 4 Formen sind eine spannende Sache mit ihrem farbigen Acrylglas und den verschiedenen Füllungen. Beim In-die-Hand-Nehmen bewegt sich der Inhalt. So gibt es beim Bauen und Sortieren viel zu entdecken und zu bestaunen. Inhalt: 16 Stück. Material: Polyacryl, Holz. Maße: Dreieck-Schenkellänge 14 cm, Rechteck 14 x 7 cm, Quadrat 7 x 7 cm, halbrunder Stein Ø 14 cm; alle Steine 3,5 cm stark. Alter: ab 3 Jahren.

1025997 79,82 / 94,99

Achtung: Nicht für Kinder unter 3 Jahren geeignet. Kleine Teile. Erstickungsgefahr.

B Fensterbausteine

Bausteine mit verschiedenfarbigen Plexiglas-Einsätzen, die ideal mit Steinen aus den Bausatzwagen verbaubar sind. Inhalt: 32 Teile: 16 Bausteine 4 x 4 cm, 12 Bausteine 8 x 4 cm, 4 Bausteine 8 x 8 cm. Material: Holz. Lieferung im Polybeutel. Alter: ab 3 Jahren.

1025261 175,63 / 209,-

C Raum-Lage-Spiel „Wackelwald“

Im Wackelwald ist ganz schön viel los: Auf den Bäumen wachsen leuchtende Äpfel, ein putziger Igel steht darunter, während sich die kleine Eule hinter einem Busch versteckt – oder sollte sie davor stehen? Beim Raum-Lage-Spiel Wackelwald muss man genau hinschauen, damit am Ende alle Holzteile dort sind, wo sie hingehören. Aber Achtung: Wenn die Wackellinse im Spiel ist, purzelt alles schnell herunter. Material: Buche, Sperrholz, Pappe, Baumwolle. Spielplanmaße: 25,8 x 25,8 cm. Spieler:innen: 1 – 4. Alter: ab 4 Jahren.

1392764001 61,33 / 72,99

Achtung: Nicht für Kinder unter 3 Jahren geeignet. Lange Schnur/ lange Kette. Strangulationsgefahr.

**NACHHALTIG!
BAUEN MIT
NATURMATERIALIEN.**

D Contabulo

Durch ihre extragroßen Abmessungen lassen sich die Bausteine schon von kleinen Kindern sehr gut greifen. Die Kanten und Ecken sind in einem größeren Radius gerundet und verleihen den Bausteinen so eine besondere Haptik. Inhalt: Insgesamt 29 Teile. Bestehend aus: 5 Quader (12 x 6 x 6 cm), 5 Würfel (6 x 6 x 6 cm), 1 Brücke (18 x 6 x 6 cm), 2 Quader (24 x 6 x 3 cm), 4 Quader (18 x 6 x 3 cm), 2 Quader (12 x 6 x 3 cm), 2 Säulen (Ø 6 cm, L 12 cm), 2 Säulen (Ø 6 cm, L 6 cm), 2 Kugeln (Ø 6 cm), 4 Dreiecke (6 x 6 x 4 cm). Teile verbaubar im 6er-Grundmaß. Material: Buche. Alter: ab 1 Jahr.

1013630001 138,65 / 165,-

E KORXX-Korkbausteine

Die handlichen, griffigen Bausteine bestehen aus Kork, sind federleicht und können nicht verrutschen. Stürzt doch mal etwas ein, dann ganz still und leise. Dank der geschliffenen, glatten Oberfläche fühlen sich die Bausteine angenehm an und lassen sich gut reinigen. Inhalt: 45 große (12 x 6 x 3 cm) und 15 kleine (6 x 6 x 3 cm) Bausteine. Material: Kork. Farbe: Natur.

1013856 172,26 / 205,-

Achtung: Nicht für Kinder unter 3 Jahren geeignet. Kleine Teile. Erstickungsgefahr.

F Baumklötze

Aus unbehandelten heimischen Hölzern. Sie wurden unten und oben parallel abgesägt und können so wie übliche Klötze verbaut werden. Neben langen Teilen enthält der Bausatz auch Platten, Verzweigungen und Teile, die nur auf einem Ende sicher stehen – so wird das Verbauen noch reizvoller. Inhalt: 35 Teile im Sack. Material: Haselnuss, Erle. Maße: Ø größte Platte ca. 22 cm. Alter: ab 3 Jahren.

1028209 74,78 / 88,99

Achtung: Nicht für Kinder unter 3 Jahren geeignet. Kleine Teile. Erstickungsgefahr.



- hochwertiges Material mit glatter Oberfläche
- unterschiedliche Schwierigkeitsstufen
- fördert logisches und räumliches Denken
- trainiert Geschicklichkeit & Hand-Auge-Koordination

Hergestellt in **BAD RODACH**

WEHRFRITZ
Entwicklung & Design

- speziell gerundete Kanten und Ecken
- besonders stabil, robust, langlebig

Hergestellt in **BAD RODACH**

WEHRFRITZ
Entwicklung & Design



- individuelle Formen
- geölt

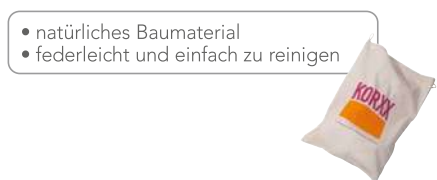

- natürliches Baumaterial
- federleicht und einfach zu reinigen

Kreatives Gestalten
Spiel- & Lernwelten

SPANNENDER BAU- & SPIELSPASS

Alle Produkte
dieser Seite



- den Feuerwehralltag authentisch nachspielen
- detailgetreu und mit viel Zubehör
- immer wieder neue, lebensnahe Spielmöglichkeiten
- spielerisch lernen und verstehen
- fördert Selbstvertrauen, Kreativität und Sprachgebrauch
- geprüfte LEGO® Qualität

LEGO® Feuerwehr-Set

Bei der Feuerwehr ist immer was los – mit diesem LEGO® Set, bestehend aus Feuerwache und Einsatzleitwagen, lernen Kinder spielerisch, welche Funktion die Feuerwehr hat und welche Aufgaben sie übernimmt. Das detailreich gestaltete 6-Rad-Fahrzeug ist mit einer Winde, einer Flug- sowie einer Land-Löschdrohne ausgestattet. Mit den Löschpfeilen lassen sich die LEGO® Flammen der Wald- und Stadt-Brandszene authentisch löschen. Die Feuerwache bietet mit Leitstelle, Küche, Schlafräumen und zwei Garagen authentische Einblicke in den Feuerwehr-Alltag. Neben einem Löschfahrzeug mit Leiter und Löschaufsätzen sowie einer Drohne gehören auch fünf LEGO® Feuerwehr-Figuren sowie ein LEGO® Feuerwehrhund zur Leitstelle. Inhalt: Feuerwache: 843 Teile zum Bau einer Feuerwache inkl. Hubschrauberlandeplatz + Drehleiterfahrzeug, 5 Feuerwehrmann-Minifiguren, 1 Feuerwehrhund sowie Spiel-Zubehör; Inhalt Einsatzleitwagen: 502 Teile zum Bau eines Einsatzleitwagens inkl. Löschdrohne, Roboter und Einsatzleitstelle, Häuser- und Waldbrandkulissen, 3 Minifiguren, 1 Hase sowie Spiel-Zubehör. Material: Kunststoff. Maße: Einsatzleitwagen L 26 x H 12 x B 6 cm, Feuerwache L 32 x H 22 x B 14 cm. Alter: ab 6 Jahren.

2012783

121,84 / 145,-

Achtung: Nicht für Kinder unter 3 Jahren geeignet. Kleine Teile. Erststichungsgefahr.



PERSONEN-SCHNELLZUG



- Premium-Zugset mit Hochgeschwindigkeitslokomotive
- mit authentischen Details und Funktionen
- inkl. Bauanleitungen und Spielfiguren
- perfekt für Eisenbahnfans ab 7 Jahren

LEGO® City 60337 Personen-Schnellzug

Dieses fantastische Premium-Set wird die Herzen aller kleinen und großen Eisenbahnfans im Sturm erobern. Es bietet alles in einem: erst spannenden Bauspaß und dann unzählige Eisenbahnabenteuer. Mit den einfachen Bauanleitungen können eine Hochgeschwindigkeitslokomotive mit dimmbaren Scheinwerfern, ein Speisewagen, ein Personenwagen, ein Bahnsteig und das passende Schienennetz gebaut werden. Für den Spielspaß sorgen authentische Funktionen und Details, 6 Mini-Figuren sowie ein reichhaltiges Zubehör mit Laptop, Telefon, Fahrrad, Rollstuhl, Rucksack und vielem mehr. Der Schnellzug und die Scheinwerfer lassen sich mit der beiliegenden Fernsteuerung oder per Smartphone bzw. Tablet über die LEGO® Powered Up App bedienen. Inhalt: 764 Teile inkl. Figuren. Material: Kunststoff. Maße des fertigen Zugs: L 86 x H 10 x B 5 cm. Alter: ab 7 Jahren.

1442509

133,61 / 159,-

Achtung: Nicht für Kinder unter 3 Jahren geeignet. Kleine Teile. Erststichungsgefahr.

Alle Produkte
dieser Seite



- A**
- 8 unterschiedliche Fahrzeuge bauen
 - eigene Fahrzeug-Ideen umsetzen
 - Neues ausprobieren und kreativ werden



A **LEGO® Classic Kreative Fahrzeuge**

Mit diesem Set geht es mit Vollgas auf zu unzähligen, rasanten Spielideen auf Rädern. Inhalt: 900 Bausteine, 52 Räder sowie spezielle Teile zum Bau unterschiedlicher Fahrzeuge (Eiswagen, Frontlader, Geländewagen, Kombi, Lastwagen, Limousine, Polizeiauto, Quad) inkl. einfache Anleitung sowie Bauanregungen zum Bau 10 weiterer Fahrzeuge. Material: Kunststoff. Alter: ab 5 Jahren.

2012790 **50,41 / 59,99**

Achtung: Nicht für Kinder unter 3 Jahren geeignet. Kleine Teile. Erstickungsgefahr.

- B**
- 3.950 Teile für kreatives Bauen
 - inkl. 5 Aufbewahrungsboxen
 - fördert Hand-Auge-Koordination & Feinmotorik
 - praxisgerechter Zusammenstellung mit Bauideen
 - farbenfrohe Vielfalt
 - Basis- und Sondersteine, u.a. Türen, Fenster, Augen u.v.m.



B **LEGO® Riesenset Bausteine**

Jede Menge LEGO®-Steine für große Gruppen in praxisgerechter Zusammenstellung mit Bauideen. Zum freien und gemeinsamen Bauen und Spielen. Klassische Bausteine, Platten, Räder und viele weitere Sondersteine in 33 Farben regen die Kreativität an. Inhalt: 3950 Teile. Material: Kunststoff. Maße: Grundplatte B 16 x L 16 cm. Alter: ab 3 Jahren.

2000868 **231,09 / 275,-**

Achtung: Nicht für Kinder unter 3 Jahren geeignet. Kleine Teile. Erstickungsgefahr.

- C**
- perfekte Basis für Bauwerke aller Art
 - verschiedene Farben
 - für große Gruppen und große Bauprojekte
 - fördert Kreativität & Auge-Hand-Koordination

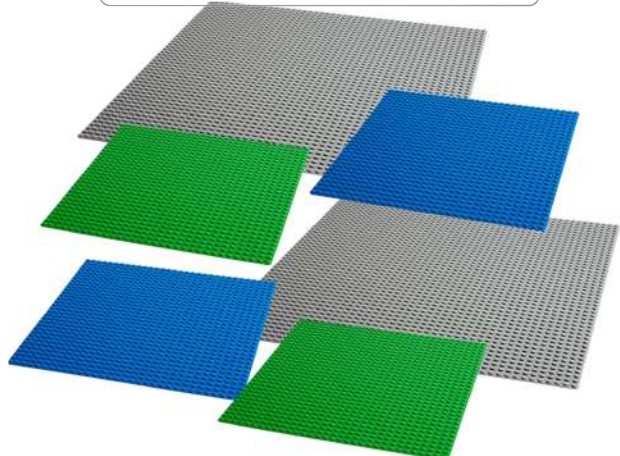

C **LEGO®-Set Bauplatten**

Grundplatten von LEGO® Classic. Inhalt: im 6er-Set: 2 x grün, 2 x blau und 2 x grau. Material: Kunststoff. Maße: grün/blau 25 x 25 cm (32 x 32 Noppen), grau 38 x 38 cm (48 x 48 Noppen). Alter: ab 4 Jahren.

1417191 **67,21 / 79,99**

Achtung: Nicht für Kinder unter 3 Jahren geeignet. Kleine Teile. Erstickungsgefahr.

Kreatives Gestalten
Spiel- & Lernwelten

MAGNETBAUSTEINE

Magnetismus und Geometrie anschaulich begreifbar gemacht: Die Magnetbausteine haben einen hohen Aufforderungscharakter und fördern Kreativität, räumliches und logisches Denken sowie die Auge-Hand-Koordination.



- machen Magnetismus und Geometrie begreifbar
- hoher Spielanreiz dank optischer Effekte
- verbaubar mit anderen Polydron-Steinen
- fördern logisches Denken und Motorik

Polydron, Magnetbausteine, transluzent

Die magnetischen Drei- und Vierecke lassen sich immer wieder neu, zwei- oder dreidimensional, verbauen. Die Magnetverbindungen ermöglichen einerseits frustfreies Bauen und veranschaulichen zugleich die Wirkungsweise von Magneten, da sich die Bausteine sowohl anziehen als auch abstoßen. Tipp: In Kombination mit einer Leuchtplatte kommen die transluzenten Farben besonders gut zur Geltung. Inhalt: 24 Vierecke, 40 Dreiecke, Ideenheft. Material: Kunststoff. Maße: Dreiecke 5,5 x 5,5 cm, Vierecke 6 x 6 cm. Alter: ab 3 Jahren.

1070930 **152,94 / 182,-**
 Achtung. Nicht für Kinder unter 3 Jahren geeignet. Kleine Teile. Erststichungsgefahr.

- kombinierbar mit allen Magformers-Elementen

MAGFORMERS



Magformers WOW-Set

Ein ganz besonderes Magnetbau-Erlebnis, das Kreativität und Fantasie ebenso wie das räumliche Vorstellungsvermögen fördert: Kinderleicht sind die Grundformen in klaren Farben in alle Richtungen miteinander verbaubar, denn durch das intelligente Magnet-Design stoßen sie sich nie ab. Für stabile, spannende zwei- und dreidimensionale Bauwerke. Zwei einachsige Fahrgestelle ermöglichen auch das Zusammensetzen von Fahrzeugen. Kunststoff in 6 Farben mit Neodym-Magneten. Inkl. Ideen-Karten zum Bau von Mini-Autos & anderer Figuren sowie zum Nachlegen von Bildern. Inhalt: 8 Dreiecke (Seitenlänge 5,5 cm), 5 Quadrate (6,5 x 6,5 cm), 2 Räder mit Achse, 1 Schaukel-Element mit Figur, 30 Ideenkarten. Material: Kunststoff. mit Neodym-Magneten. Alter: ab 3 Jahren.

1353471 **47,89 / 56,99**
 Achtung. Nicht für Kinder unter 3 Jahren geeignet. Kleine Teile. Erststichungsgefahr.

- für erste Erfahrungen mit Magnetismus
- Formen beliebig verbaubar dank gleicher Kantenlänge
- inkl. Vorlagenbuch

MAGFORMERS

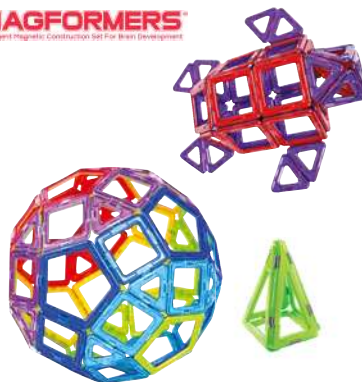

Magnetbaukasten „Magformers“

Die Anziehungskraft der magnetischen Teile in drei Formen kann man spüren und beim Verbauen auch sehen. Die Grundformen in leuchtenden Farben sind in alle Richtungen miteinander verbaubar, denn durch das intelligente Magnet-Design stoßen sie sich nie ab. Damit machen erste spielerische Bauversuche genauso viel Spaß wie komplexe 3-D-Bauten. Fördert Kreativität, Fantasie und räumliches Vorstellungsvermögen. Inhalt: 20 Dreiecke (Seitenlänge 5,5 cm), 30 Quadrate (6,5 x 6,5 cm), 12 Fünfecke (Seitenlänge 5,5 cm), Ideenheft. Material: Polypropylen. Alter: ab 3 Jahren.

1136905 **167,22 / 199,-**
 Achtung. Nicht für Kinder unter 3 Jahren geeignet. Kleine Teile. Erststichungsgefahr.

- verbaubar mit anderen Polydron-Steinen

POLYDRON

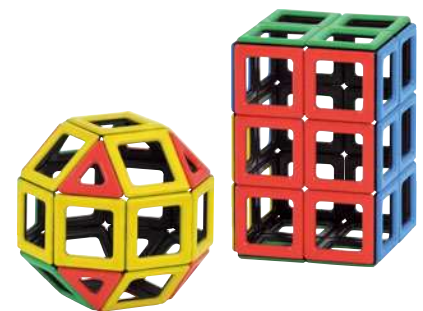

Polydron, magnetisch

Ob Brücke, Boot, Pyramide oder Rakete – die magnetischen Drei- und Vierecke lassen sich auf kreative Weise zwei- oder dreidimensional verbauen. Durch die spezielle, wie ein Gelenk funktionierende Kantenverbindung können dabei sogar einzelne Elemente abgewinkelt werden. Die Magnetverbindungen ermöglichen frustfreies, kinderleichtes Bauen. Zudem wird die Wirkungsweise von Magneten sichtbar, da sich die Bausteine sowohl anziehen als auch abstoßen. Maße zum Vergleich: Dreiecke 5,5 x 5,5 cm, Quadrate 6 x 6 cm. Inhalt: 60 Dreiecke, 36 Quadrate, Anleitung Material: Kunststoff. Alter: ab 3 Jahren.

1136904 **200,84 / 239,-**
 Achtung. Nicht für Kinder unter 3 Jahren geeignet. Kleine Teile. Erststichungsgefahr.

FEELIX & FAY

FÖRDERUNG SOZIAL- EMOTIONALER KOMPETENZEN



Die Lernspielserie **Feelix & Fay** erleichtert Kindern den Zugang zu den eigenen Emotionen und den Einstieg in Gespräche darüber mit Betreuungspersonen oder anderen Kindern. Die Serie wurde gemeinsam mit Experten aus Wissenschaft und Praxis konzipiert.

Als Identifikationsfiguren helfen Feelix und Fay, Kinder emotional abzuholen und einen leichten Einstieg ins Gespräch zu finden.



Feelix & Fay Emotionspuppen-Set auf www.wehrfritz.com

Produktvorteile

- hilft, Gefühle zu verstehen und zu verbalisieren
- fördert die vier Teilaspekte der sozial emotionalen Kompetenz: Emotionswissen & -ausdruck, Konflikt & Kooperation, Emotionsregulation sowie Empathie

WEHRFRITZ

Professional

GEFÜHLE VERSTEHEN LERNEN

Alle Produkte dieser Seite

Alle Produkte dieser Seite

Hergestellt in
BAD RODACH

WEHRFRITZ

Entwicklung & Design

Wir Menschen und die Gemeinschaft, in der wir leben, sind von Emotionen geprägt. Doch Kinder müssen erst lernen, wie unterschiedlich sich Emotionen äußern, was sie bedeuten und wie sie damit umgehen können.

Auf dem Weg dorthin brauchen Kinder Unterstützung. In Schule und Hort nehmen soziale und emotionale Interaktionen einen großen Raum ein. Und somit ist die Förderung von sozial-emotionalen Kompetenzen ein wichtiger Bildungsbereich in der kindlichen Entwicklungsförderung.

Mit der Lernspielserie Felix & Fay unterstützen wir Lehrer:innen und Betreuer:innen dabei, Gefühlen von Kindern Raum

zu geben, bewusst auf sie einzugehen und verschiedene Emotionen mit jedem einzelnen, aber auch mit der Gruppe zu thematisieren. Die Materialien wurden mit Expert:innen aus Wissenschaft und Praxis entwickelt und decken ein breites, alltagsintegriertes Spektrum ab.

Die Lernspielserie Felix & Fay fördert spielerisch sowie mit viel Einfühlungsvermögen und Fantasie verschiedene Aspekte. Sie hilft Kindern, ihre Kompetenzen in den Bereichen **Emotionsregulation, Empathie, Emotionswissen & -ausdruck, Konflikt & Kooperation** zu trainieren.



- ideal für Morgenkreis oder Projektwochen
- Sternenspitzen symbolisieren verschiedene Emotionen
- verschiebbare Kugeln zeigen die Intensität der Gefühle
- hoher Aufforderungscharakter
- inkl. Anleitung mit Spielvarianten

Feelix & Fay: Emotionsstern

Der Emotionsstern hilft Kindern, ambivalente oder widersprüchliche Gefühle zu verstehen und auszudrücken. Jede Spitze des Sterns bildet eine Emotion ab, die verschiebbare Kugel zeigt die Intensität des Gefühls. Material: 1 Platte, 9 cm stark. Maße: L 29,6 x B 26,2 cm. Ab 1 Spieler:in. Spieldauer: 5 – 10 Minuten. Alter: ab 4 Jahren.

1345666001

31,08 / 36,99



- helfen, sich mit Gefühlen auseinanderzusetzen
- regen zum Gespräch und zur Interaktion an
- fördern soziale und emotionale Kompetenzen, Kommunikation, Empathie, Selbstreflexion

Holzkugeln 'Emotionsmix'

Die 6 Holzkugeln sind mit den Gesichtsausdrücken der Grundemotionen bedruckt: Angst, Wut, Ekel, Trauer, Überraschung und Freude. Sie lassen sich in der Mitte auseinandernehmen und zu immer neuen Emotionen zusammenstecken: Ein „Emotionsmix“, über den sich die Spieler im Gespräch bewusst werden, ihn deuten und eigene Erfahrungen austauschen. Inhalt: 12 Holzkugeln (Ø 4,6 cm, H 2,5 cm), bedruckt, 1 Grundplatte (18 x 13,6 cm), Anleitung. Alter: ab 3 Jahren.

1384807001

36,12 / 42,99



Spielerische Konfliktlösung: Die Sitzbereiche veranschaulichen verschiedene Positionen und helfen, zu einer Lösung zu kommen.

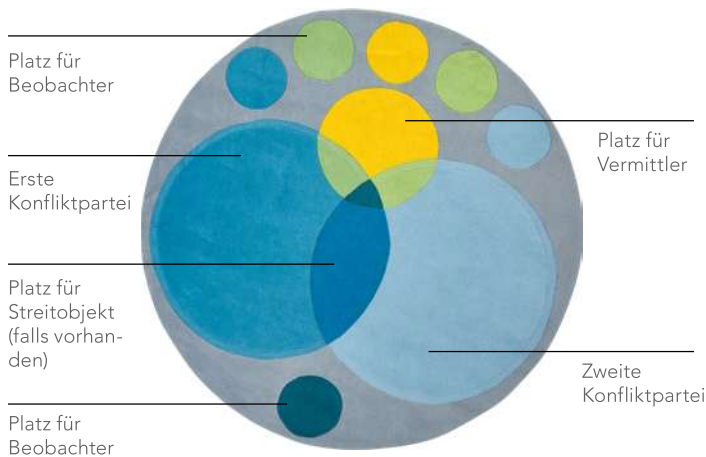

- harmonische, beruhigende Farben
- extrem weich mit fühlbarem 3-D-Effekt
- trainiert Konfliktlösung und Kompromissfindung
- fördert Konfliktlösung/Verhandeln, Kommunikation, Empathie, Lösungsorientiertes Denken, Emotionsausdruck und -verständnis



Feelix & Fay: Lösungsteppich

Der flauschige Teppich in harmonischen Farben unterstützt durch seine Gestaltung Kinder bei der Konfliktlösung und Kompromissfindung. Material: Polyacryl. Mit Textilrücken und verdeckter Umkettelung. Maße: Ø 250 cm; Florhöhe 1 cm. Alter: ab 4 Jahren.

1366435

419,32 / 499,-

Szenekarten



umfangreiches Handbuch



Textkarten



Rückseite der Textkarten mit Denkanstößen



WEHRFRITZ

Entwicklung & Design



Konfliktlösungs-Set: Gewalt –(k)ein Thema?!

Konflikte können überall entstehen, wo Kinder, Jugendliche und Erwachsene miteinander zu tun haben –egal in welcher Konstellation. Dirk Bayer verdeutlicht mit Mitteln der Theaterpädagogik die Dynamik von Konflikten in all ihren Facetten: vom Mobbing bis zum offenen Streit. In seiner 20-jährigen Zusammenarbeit mit Kindern und Jugendlichen im Alter von etwa 6 bis 13 Jahren ist so ein reicher Materialschatz entstanden: das Konfliktlösungsset „Gewalt –(k)ein Thema“. Der Name ist Programm: Nur wer über bestehende Konflikte spricht, hat eine Chance, sie zu lösen. Das Konfliktlösungsset ist für eine Kleingruppe von 4 bis 6 Kindern/Jugendlichen ausgelegt und eignet sich für nahezu alle Bereiche des Alltags. Lebhaftige, realitätsnahe Szenen und Fragen sowie altersgerecht illustrierte Szenekarten werden mit unterschiedlichsten Mitteln dargestellt und bearbeitet: z.B. mit Holzfiguren und Gefühlskärtchen zur Visualisierung von Emotionen. So ergeben sich wichtige Denkanstöße und Diskussionsanlässe. Zum Set gehört ein Handbuch mit einem ausführlichen Praxisteil und einem wissenschaftlichen Theorieteil, in dem Bayer Erkenntnisse aus der kindlichen Psychologie und Konfliktforschung erläutert. Inhalt: 7 Figuren (2 x 14 cm, 5 x 10 cm hoch), 6 Holzklötzchen für das "Bühnenbild", 14 Szenekarten, 1 Kartenständer für Szenekarten, 28 Text- und Fragekarten, 30 Gefühlskarten, 1 ausführliches Anleitungsheft. Material: Birke, Pappel, Papier. Alter: ab 6 Jahren.

1066652

102,52 / 122,-

Achtung: Nicht für Kinder unter 3 Jahren geeignet. Kleine Teile. Erstickungsgefahr.

DIGITAL STARTER

DIGITALE BASISKOMPETENZ STÄRKEN

In Zusammenarbeit mit der Universität Bamberg haben wir das innovative Spielekonzept Digital Starter entwickelt, das mit analogen Materialien an die Funktionsweise von Computern heranführt – von ersten einfachen Programmen bis hin zu Themen wie Künstliche Intelligenz und maschinelles Lernen.



„Computational Thinking ist ein relevanter Baustein für das digitale Lernen. Durch die aktive Auseinandersetzung mit Programmierkonzepten erhalten Kinder die Möglichkeit, Computer nicht als Unterhaltungsmedium, sondern als kreatives Werkzeug wahrzunehmen. Wenn Kinder programmieren lernen, führt dies häufig zu einem konstruktiven Umgang mit Fehlern. Sie machen die positive Erfahrung, dass das Erkennen und Korrigieren von Fehlern zur erfolgreichen Problemlösung führt. Analoge, anschauliche und haptische Materialien sind unerlässlich, um die digitale Welt für Kinder begreifbar zu machen.“

Ute Schmid, Professorin für Angewandte Informatik/Kognitive Systeme, Universität Bamberg



WEHRFRITZ
Professional

A Digital Starter: Legespiel Pixel

Können Computer eigentlich malen? Natürlich nicht! Aber wie kommen dann die bunten Bilder auf einen Bildschirm? Cody und Pixi kennen die Antwort: Die Zwillinge zeigen den Kindern, was Pixel sind und wie aus einzelnen Farbinformationen durch einen Code ein großes Bild entstehen kann. Auf dem Bildschirm oder im Legerahmen – das Prinzip ist gleich! In drei aufeinander aufbauenden Legespielen lernen die Kinder die Grundlagen des digitalen Bildaufbaus kennen und enträtseln die dazugehörigen Codes. Schaffen es die Spieler, Bilder auch in verpixelter Form zu erkennen und die Binärcodes zu knacken? Es gilt, die Informationen zu decodieren und die Farbplättchen an die richtige Stelle zu legen! Inhalt: 1100 kleine Pixel-Bausteine, 320 große Pixel-Bausteine, 20 Vorlagen, 1 Legebrett, Anleitung. Material: Holz, Sperrholz, Papier. Maße Legerahmen: B 22,5 x L 30 x H 1,2 cm. Spieler:innen: 1+. Alter: ab 4 Jahren.

1384804001 127,73 / 152,-
Achtung. Nicht für Kinder unter 3 Jahren geeignet. Kleine Teile. Erstickungsgefahr.

A

- Spielerisches Kennenlernen der Grundlagen des digitalen Bildaufbaus
- garantierter Rätselspaß beim Entdecken und Anwenden der Binärcodes
- mit drei spannenden Spielvarianten
- hochwertiges Spielmaterial, das zum Ausprobieren anregt



Alle Produkte dieser Doppelseite

WEHRFRITZ

Professional

0101	0111	011
0101	0101	011

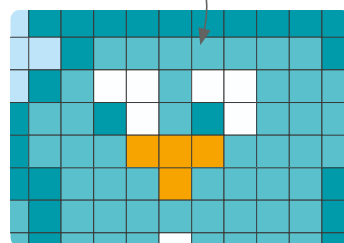

B Digital Starter: Coding Architekt

Pixi hat ein tolles Schloss aus bunten Steinen gebaut. Doch nicht nur das: Sie hat dazu einen geheimnisvollen Code entschlüsselt und einen Schritt nach dem anderen abgearbeitet – wie ein Computer, der einem Algorithmus folgt! Die Codes bestehen hier nicht aus komplizierten Textbefehlen, sondern zeigen Bausteine und deren Farben. So entsteht spielend leicht das richtige Bauwerk! Wer es schafft, den Koordinatenplan zu lesen, die Legecodes zu entschlüsseln und in ein Bauwerk umzuwandeln, wird zum Coding Architekt! Die unterschiedlichen Schwierigkeitsstufen lassen Coding-Anfänger und echte Profis grübeln! Außerdem fördert das Spiel die Raum-Lage-Orientierung, feinmotorische Fähigkeiten und das Konzentrationsvermögen. Inhalt: 31 Holzbausteine, 1 Koordinaten-Plan, 30 Vorlagekarten, 179 Coding-Karten, 1 Legetablett, Anleitung. Material: Holz, Pappe, Papier. Maße: Legetablett B 26 x L 26 x H 2,5 cm. Spieler:innen: 1+. Alter: ab 5 Jahren.

1384806001 102,52 / 122,-
Achtung. Nicht für Kinder unter 3 Jahren geeignet. Kleine Teile. Erstickungsgefahr.

B

- Kennenlernen erster Codes und wie diese entschlüsselt werden
- fördert das Raum-Lage-Verständnis und räumliches Denken
- hochwertiges Spielmaterial, das zum Ausprobieren anregt
- mit zwei kniffligen Spielvarianten



	2, 4		3, 4
	4, 4		5, 4
	2, 4		5, 4

C Digital Starter: Coding Pixel

Geheimnisvolle Codes entschlüsseln, das macht nicht nur Cody und Pixi Spaß! Sie zeigen, wie ein Computer Anweisungen in farbige Bilder auf dem Bildschirm umwandelt. Dabei werden verschiedene Codes Reihe für Reihe entschlüsselt und die Pixel an die richtigen Stellen platziert. Anschließend werden die Kinder selbst zum Programmierer und entwickeln ihre eigenen Codes! Wer behält den Durchblick und legt das richtige Bild aus den farbigen Pixeln? Die drei Schwierigkeitsstufen lassen Coding-Anfänger und echte Pixel-Experten grübeln! Außerdem fördert das Spiel die Feinmotorik, das Konzentrationsvermögen und die Fantasie. Inhalt: 100 Würfel, 18 Vorlagekarten, 1 Legerahmen, Anleitung. Material: Holz, Pappe. Maße: Legerahmen B 30 x L 30 x H 1,2 cm. Spieler:innen: 1+. Alter: ab 5 Jahre

1385615001 110,92 / 132,-
Achtung. Nicht für Kinder unter 3 Jahren geeignet. Kleine Teile. Erstickungsgefahr.

C

- Förderung des grundlegenden Verständnisses der Bilddigitalisierung durch erstes Codieren
- hochwertiges Spielmaterial, das zum Ausprobieren anregt
- mit zwei kniffligen Spielvarianten



Handlungsabfolgen legen:

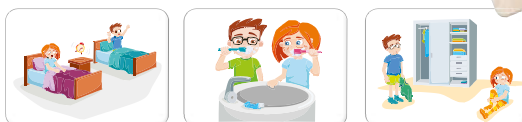

- spielerisches Kennenlernen der Funktionsweise eines Computers und der Grundprinzipien des Computational Thinking mithilfe von Algorithmen
- mit drei Spielvarianten
- Spielvergnügen mit enger Verknüpfung zum kindlichen Alltag

D Digital Starter: Algorithmus

Anhand lebenspraktischer Beispiele hilft dieses Spiel, sich dem komplexen Thema Algorithmus und Handlungsplanung zu nähern. Inhalt: 1 Spielplan, 40 Bildkarten, 2 Figuren Cody und Pixi, 1 Anleitung. Material: Holz, Karton, Pappe. Maße: Spielplan B 26 x L 26 cm. Spieler:innen: 1+. Alter: ab 5 Jahren.

1384540 52,93 / 62,99
Achtung. Nicht für Kinder unter 3 Jahren geeignet. Kleine Teile. Erstickungsgefahr.

D

Mehr zum Thema Medienkompetenz online unter www.haba-pro.com



Kreatives Gestalten Spiel- & Lernwelten

Alle Produkte dieser Seite

WEHRFRITZ

Professional



- spielerisches Kennenlernen grundlegender Programmierbefehle;
- Förderung von exekutiven Funktionen
- garantierter Spielspaß beim Anwenden und Formulieren von Computerbefehlen
- hochwertiges Spielmaterial, das zum Ausprobieren anregt

Digital Starter: Bedingungen und Schleifen

Bedingte Anweisungen und Schleifen sind zentrale Bausteine von Computerprogrammen. Wie solche Programmierbefehle aussehen und funktionieren, entdecken Kinder in diesem spannenden Würfelspiel. Sie würfeln dabei Anweisungen wie WENN-DANN (IF-THEN) oder SOLANGE (WHILE), um Cody, Pixi und WiFi über das Spielfeld zu ziehen. Dabei formulieren sie spielerisch erste Programmierbefehle auf Deutsch oder in ihrer Muttersprache und dann auf Englisch. Wer schafft es als Erster, seine Figuren ins Ziel zu bringen? Inhalt: 1 Spielplan, 12 Figuren in 4 Farben, 1 Bedingungswürfel, 1 Augenzwürfel (1-6), 1 Symbol-Befehlswürfel, 1 Befehlswürfel (deutsch), 1 Befehlswürfel (englisch), 1 Zählschleifenwürfel (mit den Augenzahlen 2-3, helltürkis), 1 Blankowürfel, 36 Würfelstecker in 6 Sprachen, Anleitung. Material: Pappe. Spieler:innen: 2-4. Alter: ab 5 Jahren. Spieldauer: 15-30 Min.

1395396 33,60 / 39,99

Achtung: Nicht für Kinder unter 3 Jahren geeignet. Kleine Teile. Erstickungsgefahr.



Legetablett mit Codingkarten

- spielerisches Kennenlernen der Funktionsweise eines Computers und Grundprinzipien für Programmierbefehle
- fördert sequenzielles Denken
- garantierter Rätselspaß beim Entwickeln erster Codes

Digital Starter: Coding Labyrinth

Wie gelangt ein Roboter auf dem kürzesten Weg zu seinem Ziel und kann dabei noch bestimmte Aufgaben erledigen? In drei Spielen schlüpfen die Kinder in die Rolle des Roboterhunds „WiFi“ und seines Programmiers und navigieren mit vollem Körpereinsatz durch knifflige Labyrinth. Dazu „übersetzen“ sie Aufgaben in einfache Codes und entwickeln so ein tieferes Verständnis für die Funktionsweise von Computern, Programmiercodes und sogenannte „Programmierschleifen“. Inhalt: 17 Bodenplatten, 18 Vorlagekarten, 1 kleine Codingkarte, 61 große Codingkarten, 1 Karte Hund + Holzfuß, 1 Karte Ball, 1 Karte Knochen, 1 Legetablett, 1 Anleitung. Spieler:innen: 1-2. Spieldauer 5-10 Minuten. Alter: ab 5 Jahren.

1367571 119,32 / 142,-

Achtung: Nicht für Kinder unter 3 Jahren geeignet. Kleine Teile. Erstickungsgefahr.

KÜNSTLICHE INTELLIGENZ

Alle Produkte dieser Seite

WEHRFRITZ

Professional



- Kennenlernen des neuronalen Netzes
- Ergebnisse einfach am Schieberegler ablesbar
- abstrakte Berechnungen einfach erlebbar machen

Digital Starter: Neuronale Netze

Mit einem künstlichen neuronalen Netz kann ein Programm lernen, zum Beispiel Katzenbilder von anderen Tierbildern zu unterscheiden. Wie das geht, lernen die Kinder anschaulich mit einem Holzlaptop und zwei vorgegebenen neuronalen Netzen. Die werden zuerst mit Trainingskarten auf diese Aufgabe vorbereitet, indem die Kinder die darauf vorhandenen Zahleninformationen im neuronalen Netz unterschiedlich gewichten. Nach dem Training testen die Spieler:innen ihr künstliches neuronales Netz: Kann der Holzlaptop nur anhand der aufgedruckten Zahlen auf den Testkarten erkennen, ob sich das gesuchte Tier darunter versteckt? Inhalt: 1 Holzlaptop (32,5x 24 x 2,5 cm), 9 bedruckte Holzstecker in 3 Farben (mais, helltürkis, lemon), 15 Trainingskarten (9 x 13 cm), 9 Testkarten (9 x 13 cm), 2 Neuronale Netzkarten leicht und schwer (57 x 24 cm), 3 Tiertaler, 2 Symboltaler, 1 Stoffbeutel, Anleitung. Material: Sperrholz (Sperrholz). Spieler:innen: 1–2. Alter: ab 5 Jahren. Spieldauer: 15–30 Min.

1395366

61,33 / 72,99

Achtung: Nicht für Kinder unter 3 Jahren geeignet. Kleine Teile. Erstickungsgefahr.



- spielerisches Kennenlernen der Algorithmen
- drei lustige Spielvarianten
- hochwertiges Spielmaterial für viel Spielspaß



Digital Starter: Pfadfinder-Algorithmus

Wie findet man den schnellsten Weg durch den Park zum Eiswagen? Die Frage lösen die Kinder mit dem Spiel „Pfadfinder-Algorithmus“. Dafür bewegen sie ihre Spielfigur anhand von Wegpunkten und -linien über die ausliegenden Wegkarten. Jede dieser Linien ist mit Wegkosten verbunden, die die Kinder zuerst schätzen müssen. Aber ist der eigene Weg auch tatsächlich der schnellste Weg? Das finden die Spieler:innen heraus, wenn sie Schritt für Schritt die Wegkarten umdrehen und die tatsächlichen Wege und Wegkosten sehen. Inhalt: 21 Wegkarten A (Schätzseite mit türkisfarbene Linien), 21 Wegkarten B (Schätzseite mit Linien in Grün, Beige, Grau), 1 Holzkasten, 3 Lochplatten (Holz), 15 große Vorlagekarten, 3 Legetafeln, 100 Pfötchen-Chips, 16 Wegpunkte, 48 Wegpunktplättchen, 3 WiFi-Figuren (Mais, Lemon, Helltürkis), 1 WiFi-Superspürhund (silbern), Anleitung. Spieler:innen: 2–3. Alter: ab 5 Jahren, Spieldauer: 20–25 Min.

1408775

69,73 / 82,99

Achtung: Nicht für Kinder unter 3 Jahren geeignet. Kleine Teile. Erstickungsgefahr.

- Funktionsweise eines Computers kennenlernen
- Entdecken und Anwenden von Suchalgorithmen
- hochwertiges Spielmaterial zum Ausprobieren

Digital Starter: Maschinelles Lernen

Auch Computer können lernen – und wie das geht, entdecken die Kinder in diesem spannenden Legespiel. Als Roboterhund WiFi sollen sie herausfinden, welche Geschenkpakete einen leckeren Knochen enthalten. Dazu überprüfen sie ein paar Pakete und schließen daraus auf die Regel, nach der die restlichen Knochen versteckt sind. So tauchen sie spielerisch in die komplexe Welt von Algorithmen und Künstliche Intelligenz ein. Hochwertiges Material und variierende Schwierigkeitsgrade lassen dabei keine Langeweile aufkommen. Inhalt: 18 Geschenkpakete aus Holz, 1 Roboterhundfigur WiFi aus Holz, 18 Hundeknochen aus Holz, 16 Vorlagen, 16 Merkmalsfolien, 1 Anleitung. Spieler:innen: 2. Spieldauer: 10–20 Minuten. Alter: ab 5 Jahren.

1367487001

49,57 / 58,99

Achtung: Nicht für Kinder unter 3 Jahren geeignet. Kleine Teile. Erstickungsgefahr.



SPRACH- UND SCHREIBFÖRDERUNG



WEHRFRITZ

Entwicklung & Design

- gemütlicher Sitzplatz und Lernhilfe zugleich
- mit Anlautbeispielen
- für Deutsch und Englisch
- mit Antirutsch-Rücken

Lillys Buchstabenteppich quadratisch

Auf diesem Teppich gibt es allerhand zu entdecken. Zu jedem Buchstaben des Alphabets gibt es ein bebildertes Beispielwort, das diesen im Anlaut hat – im Deutschen und im Englischen: z.B. N wie Nase oder nose, H wie Haus oder house. Mit geketteltem Rand. Material: Polyamid. Mit Antirutsch-Rücken (Latexbeschichtung) und geketteltem Rand. Maße: 3 x 3 m.

2014445

478,15 / 569,-



- beinhaltet 7 Förderbereiche
- hilft, den Aufbau von Sprache zu verstehen
- für Förderunterricht & Sprachtherapie
- jedes Fördergebiet ist einzeln trainierbar

103 BILDKARTEN FÜR 7 FÖRDERGEBIETE

Silbenklatschen	Lückenwörter	zusammengesetzte Substantive		
				
Flie-ge-n-pilz	Ka_toffeln	Löwen	Zahn	Löwen-Zahn
Lautsynthese	Sinnlos-Silben	Reimwörter		
				
M-au-s	Te-Si-Ka	Bein	Schwein	
7 märchenhafte Sprachfördergeschichten		Lautanalyse		
				
Atz		Apfel		

14 große Situationskarten



Sprach-Zwergenland

Dieses Sprach-Spiel wurde entwickelt mit der Logopädin Sabine Endres, der Erzieherin Isabella Kolmeier und dem Autor Michael Stehr. Beim Eintauchen in die geheime Welt der Zwerge mit ihren klingvollen Namen erhalten die Kinder Aufgaben, die Sprachfähigkeit und -verständnis fördern. Bestandteile (Laute/Silben) und den Sinn von Wörtern zu erkennen und logisch und kreativ damit umzugehen, wird spielend trainiert. In der Schubladenkommode finden sich, sortiert nach Arbeitsbereichen, Bildkarten, die für verschiedene Spielvarianten genutzt werden. Inhalt: Kommode aus Karton, darin im Deckelfach ein Buch (ca. DIN A4), in 8 Schubfächern verteilt 14 Situationskarten (18 x 18 cm), 103 Bildkarten (9 x 9 cm) sowie ein DIN-A4-Poster. Material: Pappe.

1137787

136,97 / 163,-

Achtung, Nicht für Kinder unter 3 Jahren geeignet. Kleine Teile. Erstickungsgefahr.



Grafomotorik-Set

Zur Vorbereitung auf das Schreibenlernen: Mit einem Holzstift werden die Vertiefungen auf den Brettchen nachgefahren. Jedes Brett hat andere Spuren: Bögen, Zinnen, Kreise und Wellen, Schleifen, Zick-Zack-Linien. Feinmotorik und Grafomotorik werden so spielend geschult. Inhalt: 5 MDF-Platten in verschiedenen Farben mit Vertiefung, 5 Holzstifte. Material: Holz, MDF. Maße der Tafeln: 10 x 35 cm. Alter: ab 3 Jahren.

1053310

85,71 / 102,-



Zinnen



große und kleine Bögen



Kreise und Wellen



Zick-Zack-Linie



große und kleine Schleifen



- hochwertiges Material
- fördert Schwung- und Handmotorik

Schreibtafel, magnetisch

Mit dem Magnetstift werden die Metallkugeln aus den Löchern gehoben und rasten mit einem deutlich hörbaren Klacken ein. Frei oder nach Vorlage entstehen so Muster, Bilder, Buchstaben oder Zahlen. Per Fingerdruck verschwinden die Kugeln wieder im stabilen Gehäuse und machen Platz für Neues. Inhalt: Schreibbrett, 10 beidseitig bedruckte Vorlagekarten, 1 sechsfächiger Magnetstift (10 cm). Material: Kunststoff, Metall, Papier. Maße: L 31,3 x B 25,5 x H 1,6 cm. Alter: ab 3 Jahren.

1207534

28,56 / 33,99

Achtung: Nicht für Kinder unter 3 Jahren geeignet. Kleine Teile. Erstickungsgefahr.

WEHRFRITZ

Entwicklung & Design

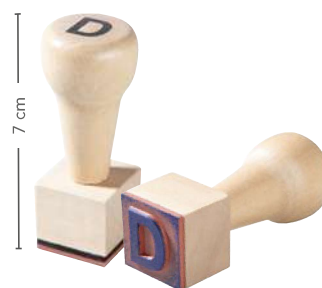

7 cm



- aufgedruckte Buchstaben auf dem Stempelgriff
- einfaches Aussuchen und Einsortieren
- drehbares Karussell

Stempelkarussell

Ergonomisch geformte, große Stempel im drehbaren Karussell laden dazu ein, in Großbuchstaben alles festzuhalten, was wichtig ist. Jeder Stempel hat im Karussell seinen Platz. Aufgrund ihrer ergonomischen Form sind die Stempel leicht zu greifen. Inhalt: 26 Stempel (H ca. 7 cm, Buchstaben ca. 2 cm groß) im Stempelkarussell (H ca. 26 cm, Ø ca. 20 cm). Material: Holz.

1146907

69,73 / 82,99

Achtung: Nicht für Kinder unter 3 Jahren geeignet. Kleine Teile. Erstickungsgefahr.

FORSCHEN UND ENTDECKEN



- robust
- mit Kunststoffbox zur Aufbewahrung
- Wiegen durch Vergleichen

Tafelwaage mit Gewichten

Die justierte Waage hat einen Wiegebereich von 0,5 g bis 2 kg. Das Wiegegut auf der einen Waagschale wird mit Gewichten auf der anderen aufgewogen. Ein Mehr oder Weniger auf beiden Seiten wird hier gut sichtbar. Und die Kinder sehen, was passiert, wenn sie Gewichte dazustellen oder wegnehmen. Das Addieren der Gewichte kommt als Kopfrechenaufgabe hinzu. Inhalt: Tafelwaage und Gewichtseinsatz (12 Gewichte im Kunststoffbehälter). Material: Kunststoff, Metall. Zur Waage gehören 2 Tariergewichte à 2 g und eine Box mit 12 Gewichten: 1 x 500 g, 1 x 200 g, 2 x 100 g, 1 x 50 g, 1 x 20 g, 2 x 10 g, 1 x 5 g, 2 x 2 g und 1 x 1 g. 1 –50 g Messing-, 100 –500 g Gussgewichte.

1407563

150,42 / 179,-

- Magnete in unterschiedlichen Formen & Größen
- mit Spiel- und Experimentivorschlägen

Forscherset „Magnetismus“

Magnete sind einfach faszinierend – nicht nur für Kinder. Mit diesem Set können sie selbstständig Verschiedenes ausprobieren und dabei den Geheimnissen des Magnetismus auf den Grund gehen. Das Set enthält alles, was sie für ihre mag(net)ischen – natürlich vollkommen ungefährlichen – Experimente und Spielereien brauchen. Auch Experimentier- und Spielvorschläge sind dabei. Aber sicher fällt den Kindern selbst noch vieles ein, was sich mit den vielfältigen Magneten des Sets ausprobieren lässt! Anschaulich können sie so erste Erfahrungen mit Magneten und Magnetismus sammeln. Inhalt: 100 Magnetscheiben, 7 magnetische Murmeln, 5 Magnet-Zauberstäbe, 2 Stabmagneten, 2 Ringmagneten, 2 Hufeisenmagneten aus Metall, 1 großer Hufeisenmagnet aus Kunststoff, Spielvorschläge. Material: Acrylnitril-Butadien-Styrol-Copolymer, Polystyrol, Magnet. Alter: ab 5 Jahren.

1443101

46,21 / 54,99

Achtung. Nicht für Kinder unter 3 Jahren geeignet. Kleine Teile. Erststichungsgefahr.



- perfekte Größe für kleine Kinderhände
- mit zehn abwischbaren Aufgabenkarten



Forscherset „Messen und Wiegen“

Mit diesem Set können Kinder die Grundlagen von Dichte und Masse alltäglicher Materialien kennenlernen. Dabei lernen sie, dass große Dinge nicht immer auch schwer sind und Kleines nicht immer leicht ist. Außerdem erfahren sie, dass genaues Abmessen und Wiegen wichtig ist, um etwas nach Rezept herzustellen, z. B. beim Selbermachen von Farben. Inhalt: 1 Waage, 1 Schüssel mit Deckel, 2 Messbecher, 4 proportionale Messbecher, 3 Messlöffel, 10 Aktivitätskarten. Material: Kunststoff. Maße zum Vergleich: Schüssel-Ø 15 cm, H ca. 12 cm. Alter: ab 3 Jahren.

1444342

41,16 / 48,99

STRUKTURHILFEN

- A**
- erleichtern Zeiteinteilung und -planung
 - mit akustischem Signal

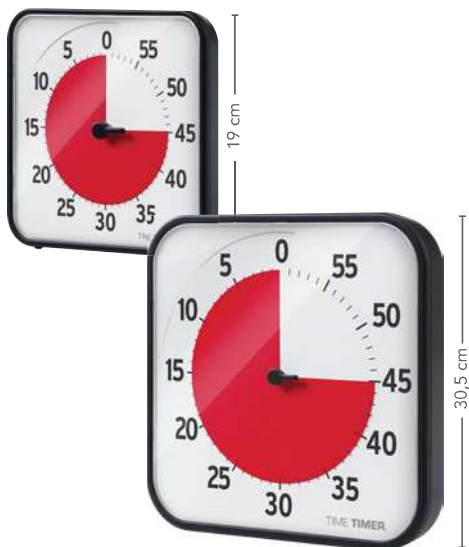

- C**
- übergroß und gut sichtbar, auch aus einiger Entfernung
 - robust dank Kunststoff-Schutzhülle
 - ●●● 1 Minute, 3 Minuten, 5 Minuten im Set



- D**
- den Geräuschpegel regeln
 - mit 4 Lärmstufen und Signalton
 - 4 - 6 Stunden netzunabhängig dank Akku

A Zeiteinteilung leicht gemacht

Beide Timer zeigen an, wie viele Minuten noch bleiben, um eine Aufgabe zu erledigen. Ist die vorgegebene Zeit um, ertönt ein akustisches Signal. So können Kinder lernen, die eigenen Aktivitäten in einem bestimmten Zeitrahmen zu erledigen. Material: Kunststoff. Beide Geräte benötigen 2 x AA Mignon Batterien (bitte separat bestellen).

1130892 19 x 19 cm **58,81 / 69,99**
1131063 30,5 x 30,5 cm (zum Aufhängen und -stellen) **67,21 / 79,99**

B Dauerkalender

Welches Datum und welchen Tag haben wir heute? Diese Frage beantwortet der Kalender im Nu und von Weitem gut lesbar. Voraussetzung ist natürlich, dass die abwischbaren Karten mit den Aufdrucken für den Wochentag, das aktuelle Datum und den Monat regelmäßig umgesteckt werden. Aber das geht wirklich kinderleicht, denn sie werden von oben in die Fächer gesteckt. Die Karten für die Jahreszeiten sind beidseitig bedruckt. Für Frühling, Sommer, Herbst und Winter gibt es jeweils ein Motiv mit Kindern und eins ohne. Eine individuelle Note bekommt der Kalender, wenn für die Jahreszeiten passende Motive aus der Einrichtung verwendet werden. Dafür einfach geeignete Fotos laminieren. Inhalt: Kalender inkl. 31 z.T. beidseitig bedruckte, laminierte Karten (7 x Wochentage, 6 x Monate, 4 x Jahreszeiten – jeweils 1 Motiv mit Kindern und eins ohne, 14 Zahlen). Material: Papier, Pappe, Polyester. Maße: B 30 x L 60 cm. Farbe: grün.

1443780 **31,92 / 37,99**

C Riesensanduhren-Set

Der Glaskolben im Inneren der Sanduhren wird geschützt durch eine Hülle aus Kunststoff. Inhalt: 3 Sanduhren mit unterschiedlicher Laufzeit (1 Min. grün, 3 Min. gelb und 5 Min. blau). Material: Kunststoff, Glas. Maße: Ø 15 cm, H 30 cm.

1378427 **116,80 / 139,-**

Achtung: Nicht für Kinder unter 3 Jahren geeignet. Kleine Teile. Erstickungsgefahr.

D Lärmampel inkl. Akku

Eine Kindergruppe sollte nicht lauter sein als ca. 70/80 Dezibel. Diese Ampel zeigt GRÜN, wenn die Lautstärke OK ist, GELB, wenn es etwas zu laut ist, und ROT, wenn die vorher eingestellte Lautstärke überschritten wird. Bei ROT kann auch ein Signalton ertönen. Inhalt: Lärmampel, Netzteil, Akkupack. Material: Kunststoff, LED-Lampen. Maße: B 14,5 x H 47 x T 6,5 cm. Lieferung inkl. Akku und Netzteil, extern. Steckertyp: Typ C – Eurostecker.

1368652 **116,80 / 139,-**

SPIELE DIE ALLE AN EINEN TISCH BRINGEN

SPIELEPAKET „SCHULSTART“



322,- inkl. MwSt.

10 Spiele

Bezeichnung	Alter	Spielart	Dauer	Spieler
SOS Affenalarm	5	Geschicklichkeitsspiel	30	2 - 4
Kalaha	5	Strategiespiel	15	2
Das verrückte Labyrinth Junior	5	Strategiespiel	15	1 - 4
Vier gewinnt	6	Strategiespiel	10	1 - 2
Halli Galli	6	Reaktionsspiel	20	2 - 6
Twister	6	Bewegungsspiel	15	2 - 4
Rush Hour Junior	6	Konzentrationsspiel	30	1
Jenga	6	Geschicklichkeitsspiel	15	1+
Blokus	7	Strategiespiel	30	2 - 4
Maulwurf Company	8	Gesellschaftsspiel	30	2 - 4



1367699 270,58 / 322,-
Achtung. Nicht für Kinder unter 3 Jahren geeignet. Kleine Teile. Erstickungsgefahr.

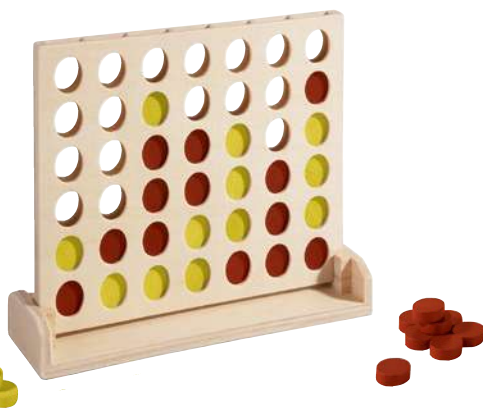
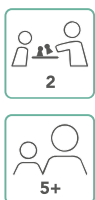

Vier in einer Reihe

Wer als Erster eine horizontale, vertikale oder diagonale Viererreihe bilden kann, gewinnt. Klingt einfach, wenn die Mitspielenden einem keine Spielstein in den Weg legen dürfen. Maße: 23 x 16 x 1,5 cm. Inhalt: 1 Stück. Material: Buche. Maße: 23 x 16 x 1,5 cm. Art: Konzentrationsspiel. Spieler:innen: 2. Alter: ab 5 Jahren.

1063660

14,27 / 16,99

Achtung. Nicht für Kinder unter 3 Jahren geeignet. Kleine Teile. Erstickungsgefahr.



WEHRFRITZ

Entwicklung & Design

Ärgern macht lustig

Gespielt wird nach den bekannten Regeln, jedoch hat der Spielplan weniger Felder und jeder Spieler nur zwei Figuren. Das verkürzt die Spieldauer wesentlich! Die Spielfiguren haben unterschiedlich geformte Köpfe und sind gut zu greifen. Inhalt: Spielbrett aus Birkenholz (24 x 24 cm), 8 Figuren, 2 Augenzwürfel (1 - 3 Augen und 1 - 6 Augen) und Anleitung. Material: Sperrholz, Buche, Pappe. Spieler:innen: 2-4. Alter: ab 4 Jahren.

138480001

49,57 / 58,99

Achtung. Nicht für Kinder unter 3 Jahren geeignet. Kleine Teile. Erstickungsgefahr.

REGELSPIELE



Blokus

Die Spielsteine bestehen aus einem, zwei, drei, vier oder fünf Quadraten. Die Figuren mit vier Quadraten sind vielen durch „Tetris“ bekannt. Beginnend in den Ecken des Spielplanes legen die Spieler:innen reihum je einen ihrer 21 Spielsteine ab. Dabei sind nur zwei Spielregeln zu beachten: Gleichfarbige Steine müssen direkt aneinandergelegt werden. Sie dürfen sich dabei aber nur an den Ecken berühren. Steine einer Farbe dürfen niemals Seite an Seite liegen! Material: Karton, Kunststoff. Art: Strategiespiel. Spieler:innen: 2–4. Alter: ab 7 Jahren. Spieldauer: 20–30 Min.

1090502

33,60 / 39,99

Achtung. Nicht für Kinder unter 3 Jahren geeignet. Kleine Teile. Erstickungsgefahr.



Junior-Labyrinth

Bei diesem Schiebe-Spaß den Überblick zu behalten, ist gar nicht so leicht. Ständig verschiebt sich hier ein Gang, dort eine Wand. Nur durch taktisches Verschieben der Wegekarten können die Spieler:innen, sich einen Weg durch das Durcheinander bahnen und zu den geheimnisvollen Schätzen huschen. Ein spannendes Brett- und Strategiespiel für 2–4 Spieler:innen. Alter: 5–8 Jahre. Spieldauer: ca. 15 Min. Material: Pappe.

1089067

23,52 / 27,99

Achtung. Nicht für Kinder unter 3 Jahren geeignet. Kleine Teile. Erstickungsgefahr.

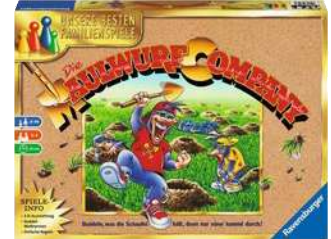

Maulwurf-Company

Alle Spieler:innen versuchen, möglichst viele Maulwürfe aus dem eigenen Team durch alle vier Buddel-Schichten zu bringen. Nur wer rechtzeitig ein Buddel-Loch erreicht, bleibt im Rennen. Aber nur einer kann die goldene Schaufel gewinnen. Inhalt: 4 Buddel-Schichten (Spielpläne), 1 Zielschicht, 40 Maulwurf-Spielfiguren, 24 Zugscheiben. Material: Pappe. Art: dreidimensionales Wettlaufspiel. Spieler:innen: 2–4. Alter: ab 8 Jahren. Spieldauer: ca. 30 Min.

1088920

29,40 / 34,99

Achtung. Nicht für Kinder unter 3 Jahren geeignet. Kleine Teile. Erstickungsgefahr.



Wer ist es?

Hier sind detektivischer Spürsinn und geschickte Formulierungen gefragt. Zwei Spieler:innen gehen auf die Jagd nach dem geheimnisvollen Gesicht. Dabei können sie Fragen stellen, die jedoch nur mit JA oder NEIN beantwortet werden dürfen. So lässt sich ein Gesicht nach dem anderen ausschließen, bis nur noch das eine gesuchte Gesicht übrig ist. Material: Pappe, Kunststoff. Art: Denkspiel. Spieler:innen: 2. Alter: ab 6 Jahren. Spieldauer: ca. 15 Min.

2010874

25,20 / 29,99

Achtung. Nicht für Kinder unter 3 Jahren geeignet. Kleine Teile. Erstickungsgefahr.



Rush Hour® Junior

Es ist ganz schön knifflig, dass kleine Feuerwehrauto aus dem Stau herauszumanövrieren. Die Spielkarte gibt an, wie die Autos auf dem Spielplan platziert werden. Mit der Junior-Version des beliebten Klassikers Rush Hour trainieren Kinder ab 5 Jahren auf spielerische Weise ihre Konzentration und Problemlösungsfähigkeit! Material: Papier, Kunststoff. Art: Konzentrationsspiel. Spieler:innen: 1. Alter: ab 6 Jahren. Spieldauer: Je nach Schwierigkeitsgrad.

2012976

20,15 / 23,99

Achtung. Nicht für Kinder unter 3 Jahren geeignet. Kleine Teile. Erstickungsgefahr.



UNO

Ziel des Spiels ist es, als Erster alle eigenen Karten nach Zahl und Farbe abzulegen. Verschiedene Aktionskarten sorgen im Spielverlauf für überraschende Wendungen. Allerdings lassen sie sich auch geschickt taktisch einsetzen. Und je mehr mitspielen, umso lustiger wirds. Material: Papier. Art: Kartenspiel. Spieler:innen: 2–10. Alter: ab 8 Jahren. Spieldauer: ca. 20 Min.

1089881

12,59 / 14,99



Twister

Die Drehscheibe bestimmt die Position der Hände und Füße auf der Spielmatte. Wer beim „Verrenken“ Knie oder Ellenbogen auf die Matte legt oder gar umfällt, scheidet aus. Inhalt: 1 abwaschbare Matte (ca. 166 x 134 cm) und eine Drehscheibe aus starkem Karton. Material: Kunststoff, Pappe. Art: Aktionsspiel. Spieler: 2+. Alter: ab 6 Jahren.

1089572

31,08 / 36,99

Achtung. Benutzung unter unmittelbarer Aufsicht von Erwachsenen.



Schachspiel, magnetisch

Aufklappen, die schönen Figuren aus gebeiztem Holz mit Filzbelag auf der Unterseite aufstellen und los geht's. Nach dem Spiel einfach wieder zusammenklappen. Die Aufbewahrungskassette hat eine Metallschleife und ist als Schutz für die Spielfiguren mit Filz ausgekleidet. Material: Holz. Maße: Spielplan 27,5 x 27,5 cm. Art: Strategiespiel. Spieler:innen: 2. Alter: ab 7 Jahren.

1139643

39,48 / 46,99

Achtung. Nicht für Kinder unter 3 Jahren geeignet. Kleine Teile. Erstickungsgefahr.

NACHMITTAGSBETREUUNG MIT KICK



Billard



Tischtennis



Bowling



Speedhockey



A

- 2 Spielfelder für insgesamt 9 Spiele
- mit Spielzubehör für alle Spiele
- einfach umzubauen



Brettspiele

A Multifunktions-Spieltisch 9 in 1

Hochwertiger Kicker mit robusten Figuren und abnehmbarem Oberteil. Darunter befindet sich eine zweite Spielfläche, auf der wahlweise Billard, Tischtennis, Speedhockey, Shuffleboard, Bowling, Schach, Dame oder Backgammon gespielt werden kann. Die Montage ist kostenpflichtig. Der Zugang zum Aufstellungsort sollte barrierefrei und ebenerdig sein. Ist das nicht der Fall, wird vor Ort eine Tragehilfe benötigt. Diese muss vom Kunden organisiert werden. Inhalt: 1 Tisch mit 1x Billardspielfläche, 2x Queue, 2x Billardkreide, 1x Bürste, 1 Aufstelldreieck, 1x Tischfußball-Aufsatz (inkl. 2 Bällen), 1x Multi-Spielbrett, 1x Einsatz Hockeyboard, 1x Imbusschlüssel, Komplettzubehör für Speedhockey, Tischtennis, Bowling, Shuffleboard, Kegeln, Schach, Dame, Würfel mit Becher, Kartenspiel Material: Kunststoff, Stahl, MDF. Maße zusammengebaut: L 145 x B 75 x H 90 cm. Alter: ab 6 Jahren.

1055471

600,- / 714,-

Achtung. Nicht für Kinder unter 3 Jahren geeignet. Kleine Teile. Erststichungsgefahr.

B



- hochwertige, extrem robuste Ausführung
- mit stoßfesten Aluminium-Kanten
- Abdeckung aus gehärtetem Sicherheitsglas
- Tischkorpus vormontiert
- mit 10 Nylon-Kickerbällen

B Kicker „Garlando“ mit Glasabdeckung

Der hochwertige, optisch edle Tischkicker besitzt ein 25 mm starkes MDF-Korpus mit schwarzer Melaminbeschichtung und ist extrem robust. Um auch härtesten Belastungen standzuhalten sind die Kanten zusätzlich mit stoßfestem Aluminium verkleidet. Eine Glasabdeckung aus gehärtetem Sicherheitsglas schützt nicht nur vor Ballverlust, sondern reduziert auch die Kickergeräusche und hält das Innere des Geräts sauber. Die stabilen, 16 mm starken, verchromten Spielstangen mit ergonomischen Kunststoffgriffen laufen auf Stahl-Kugellagern. Die nahezu unzerbrechlichen Spielfiguren sind fest auf die Stangen gegossen und zur Korpuswand hin mit Distanzfedern gedämpft. Der Torwart kann frei um 360° rotieren. Weitere Highlights des Kickers: hochwertiges Laminat-Spielfeld in Grün mit weißen Linien und aufgesetzten Kunststoff-Ecken; stabile Tischbeinkonstruktion aus silber lackiertem Metall und mit integriertem Höhenversteller zum Niveaueingleich; zentrale Ballentnahme mit Ballführung ohne die Möglichkeit der Einzelentnahme – so bleiben alle Bälle, wo sie hingehören. Ohne Münzeinwurf. Ideal für Jugendräume, Schulen oder Vereinsheime. Die Lieferung erfolgt zerlegt, der Tischkorpus ist vormontiert. Aufbauanleitung. Inhalt: 1 Kicker, 10 weiße Nylon-Kickerbälle, Aufbauanleitung. Material: Metall, Glas, Kunststoff, Holz. Maße: L 144 x B 110 x H 96,5 cm; Ø der Bälle 34 mm. Gewicht: 92 kg. Alter: ab 5 Jahren.

1156781

882,35 / 1.050,-

Achtung. Nicht für Kinder unter 3 Jahren geeignet. Kleine Kugeln. Erststichungsgefahr.

C



- elektronisches Display mit integrierter Soundfunktion
- immer gerade dank höhenverstellbarer Beine

C Airhockey SpeedFighter

Ziel ist es, mit den Handgriffen den Puck ins gegnerische Tor zu schieben. Aber durch ein unter dem Tisch eingebautes Gebläse flitzt der Puck dynamisch wie der Blitz auf einem Luftpolster hin und her. Da sind schnelle Reaktion und gute Koordination gefragt. An der Spielflächenseite befindet sich ein elektronisches Display mit integrierter Soundfunktion! Jedes Tor wird mit einem entsprechenden Sound untermalt. Material: MDF mit unempfindlichem Kunststoff-Überzug, 2,5 mm starke, kratzresistente, stoßfeste Spielfläche. Maße: L 200 x B 110 x H 30 cm, Spielfläche 163 x 72 cm. Mit 4 Handgriffen (Ø 96 mm, H 65 mm) und 4 Pucks (Ø 63 mm, H 4 mm) aus Kunststoff sowie Netzteil/Kabelsatz, Gebläsesicherung und Standfußverbreiterung.

2010196

659,66 / 785,-

Achtung. Nicht für Kinder unter 3 Jahren geeignet. Kleine Teile. Erststichungsgefahr.

D**Tischkicker**

Mit durchgehenden Spielstangen, geschraubten Figuren, Balleinwurfschalen, integrierten Tor Kästen und 4 Füßen für einen sicheren Stand. Material: Stahl (verchromt), Kunststoff, Holz. Farbe: braun. Maße: B mit Griffen 82 cm; Spielfeld 78 x 48 cm, L 95 x B 51 x H 30 cm. Gewicht: 14 kg. Alter: ab 6 Jahren.

1378334**123,52 / 147,-**

Achtung: Nicht für Kinder unter 3 Jahren geeignet. Kleine Teile. Erststückergefahr.

D**E****Tisch-Kicker, natur, von WeyKick**

Ein „anziehendes“ Aktionsspiel. Sein einfaches Spielprinzip und Regeln, die jeder gleich versteht, machen es so attraktiv. Die Spielfiguren werden durch Magnete unter der Spielfläche geführt. Der Kicker kann auf einen normalen Tisch gestellt werden. Inhalt: Mit 4 Spielfiguren und 2 Bällen. Material: Holz. Lieferung erfolgt zerlegt. Maße: L 72 x B 46 x H 16 cm. Spieler: 2. Alter: ab 3 Jahren.

1110507**170,58 / 203,-**

Achtung: Nicht für Kinder unter 3 Jahren geeignet. Kleine Kugeln. Erststückergefahr.

E

- Aktionsspiel mit schnell verständlichen Regeln

F**Shuffle-Board**

Bei diesem alten holländischen Brettspiel müssen Pucks in 4 Fächer „geschubst“ werden. Das geht direkt, über Bande oder durch Anstoßen eines Spielsteins mit einem anderen. Um richtig Punkte zu machen, sollten in jedem Fach Pucks landen. Gespielt wird in 3 Durchgängen, sodass auch Irrläufer und Quersteller eine Chance bekommen. Inhalt: Board und 30 Steine. Material: Holz. Maße: B 40 x H 7 cm. Spieler:innen: ab 1 Person. Alter: ab 6 Jahren.

1120552**171,42 / 204,-**

Achtung: Nicht für Kinder unter 3 Jahren geeignet. Kleine Teile. Erststückergefahr.

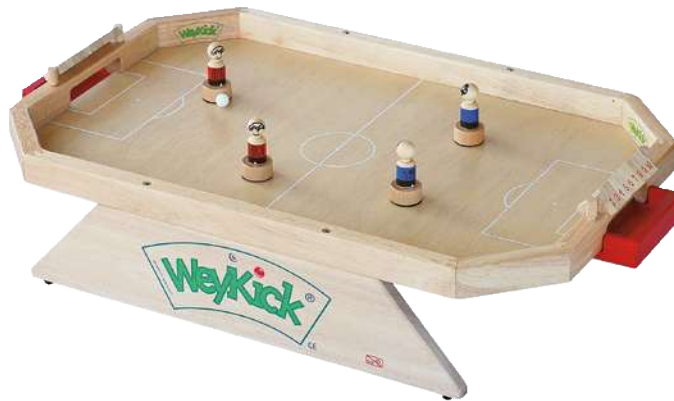
**F**

- Geschicklichkeitsspiel-Klassiker
- platzsparend hochkant verstaubar
- mit 30 Pucks

WEHRFRITZ

Entwicklung & Design



IN JEDEM STECKT EIN MUSIKER

TROMMELN UND RASSELN FÜR GEMEINSAME MUSIKERLEBNISSE

A



- kinderleichtes Musizieren durch Schlagen bzw. Klopfen auf Tische, den Fußboden oder die Hand
- dank des bekannten Farbschemas ideal für Einsteiger

• bilden 1 Oktave in C-Dur

A **Boomwhackers, diatonisch**

Mit diesen bunten Röhren lassen sich auf vielfältige Weise harmonische Töne erzeugen. Jede Farbe steht für einen anderen Ton. Außerdem sind die Röhren unterschiedlich lang, was sich auf den Ton auswirkt. Material: Kunststoff. Maße: Ø 4,8 cm, L 30 – 63 cm. Alter: ab 3 Jahre.

1038052 **37,80 / 44,99**

B



- kompletter Tonleiterumfang
- aufsteckbare Oktavkappen verändern den Ton

B **Boomwhackers-Set**

Röhren mit Super-Sound. Durch einfaches Schlagen bzw. Klopfen auf Tisch, Hand, Fußboden usw. erzeugen diese bunten Röhren harmonische Töne. Je nach Schlagfläche ändert sich dabei die Klangfarbe, die Tonhöhe bleibt jedoch immer gleich. Die Röhren sind unterschiedlich lang. Je nach Länge variiert der Ton. Jeder Ton hat seine Farbe, sodass sich auch Einsteiger leicht zurechtfinden. Die aufsteckbaren Oktavkappen machen den Ton jeweils eine Oktave tiefer. Mit der chromatischen Ergänzung kann der diatonische Satz um die Halbtöne cis, dis, fis, gis, as erweitert werden. Inhalt: 28 Röhren (3x c', 1x cis', 3x d', 1x dis', 3x e', 2x f', 2x fis', 3x g', 1x gis', 3x a', 2x b', 2x h', 2x c'), 2 Sätze Oktavkappen (insgesamt 16 Stück), Aufbewahrungs- und Transporttasche. Material: Kunststoff. Maße: Ø 4,8 cm. Alter: ab 3 Jahre.

1035447 **138,65 / 165,-**

C



- Instrumente-Set für große Gruppen
- inkl. Buch "Glockenspielschule"
- inkl. Kunststoff-Box mit Deckel

C **Instrumente-Set**

Dieses umfangreiche Set ist ideal als Grundausstattung für große Gruppen und besteht aus Glockenspielen und Percussion-Instrumenten. Die beiliegende "Glockenspielschule" enthält viele praktische Übungen und bekannte Kinderlieder zum Nachspielen. Inhalt: 10x Mein erstes Glockenspiel, 1x Voggys Glockenspielschule, 10x Klangstäbe (Paar), 2x Triangel, 2x Maracas (Paar), 2x Schellenkranz, 2x Glockenkranz, 2x großes Tamburin, 1x Aufbewahrungskiste. Material: Metall, Holz, Kunststoff, Papier. Maße L 56 x B 40 x H 28 cm. . Alter: ab 3+ Jahren.

2011221 **343,69 / 409,-**

D



- viele verschiedene Klänge
- schnell verstaubar und sicher geschützt in der Kunststoffbox
- fördert Musikalität und Rhythmusgefühl

D **Rhythmik-Set**

Das Set ist perfekt für den Musikunterricht an Schulen und Gruppen bis 10 Kinder. Es enthält neben altbekannten "Klassikern" auch neue und innovative Percussion-Instrumente. Inhalt: 1x Tube-Shaker (Paar), 2x Kazoojon (Würfel), 1x Handtrommel Set (4 Stück), 1x Tamburin, 1x Shakerino, 1x Tambourino, 2x Egg Shaker-Set (jewe. 4 Stk.), 2x Schellenstab, 2x Glockenkranz. Material: Metall, Holz, Kunststoff. Maße: Box ca. L 56 x B 40 x H 28 cm. Alter: ab 3+ Jahre.

2011218 **231,09 / 275,-**

- Instrumente-Set für große Gruppen
- mit Wagen

Musikset mit Wagen

Alles drin für mehr als 30 Kinder. Der Musikwagen hat tiefe Schubladen und stabile Rollen. Inhalt: 1 Paar Maracas (8 cm), 1 Holzblock mit Rundholz (18 cm), 1 Röhrenholztrommel mit Rundholz, 1 Guiro mit Scraper, 1 Guiro, doppelt mit Scraper, 1 einfachen Schellenstab, 1 doppelten Schellenstab, 1 Schellenbaum (mit 6 Paar Schellen), 1 Schellenkranz mit 5 Glöckchen, 1 Glockenstab mit 5 Glöckchen, 1 Tamburin (Ø 21 cm), 1 Tamburin mit 3 Schellen (Ø 20 cm), 10 Klangstäbe mit 10 Schlägeln, 1 Glockenspiel Sopran (c''-a'''''), 1 Paar Zimbeln (Ø 15 cm), 1 Zimbel (Ø 20 cm) mit Schlägel, 1 Paar Fingerzimbel (Ø 6,7 cm), 2 Triangeln (15 bzw. 20 cm) mit Schlägel, 1 Paar Klanghölzer (20 x 2 cm), 1 Kastagnette, 1 Ständer für Zimbel, 1 Wagen Material: Holz. Wagenmaße: B 55 x H 65 x T 27 cm.

1038539

654,62 / 779,-



- für 40 Musiker:innen
- schnell verstaubar und sicher geschützt in der Kunststoffbox
- ideal für kleine Kinderhände

Holz-Perussion-Set

Das große Set kombiniert klassische Percussion-Instrumente mit Klangspielzeugen. Hiermit eröffnen Sie spielerisch den Kindern die Welt der Musik. Speziell für kleine Kinderhände konstruierte, qualitativ hochwertige Holz-Instrumente. Inhalt: 10x Voggy's kleines Tamburin, 5x Maracas (Paar), 2x Schellenstab, 10x Klangstäbe (Paar), 5x Egg Shaker, 3x Eisenbahn-Pfeife, 3x Holz-Schiebe-Flöte, 2x Dreiton-Chimes. Material: Kunststoff, Metall, Holz. Maße Box: L 56 x B 40 x H 28 cm. Alter: ab 3+ Jahren.

2011220

305,04 / 363,-



- ideal für kleine Kinderhände
- für 41 Musiker:innen



Holz-Instrumente-Box

Hochwertige Instrumente mit hoher Klangqualität! Ideal an kleine Kinderhände angepasst. Robustes Material, hochwertig verarbeitet. Inhalt: 12 Paar Klangstäbe, 6 Shaker (2 Klänge), 6 Scraper-Shaker (3 Klänge), 12 Glockenstäbe, 5 Maracas. Material: Holz. In stabiler Karton-Verpackung.

1038093

150,42 / 179,-

- 24 Stück in 4 verschiedenen Klängen & Farben
- für musikalische Früherziehung&Musiktherapie
- aus hochwertigem Kunststoff



Schüttel-Eier

Mit den handlichen Schüttel-Eiern in vier verschiedenen Klängen und Farben kann jeder rhythmische Klänge erzeugen und dabei viel Spaß haben. Inhalt: 24 Stück. Material: Metall, Kunststoff. Maße: ca. 12 cm. Alter: ab 3 Jahren.

2011323

42,- / 49,99

BALANCIEREN UND TASTEN

Belastbar
bis max.
110 kg



kippen

A

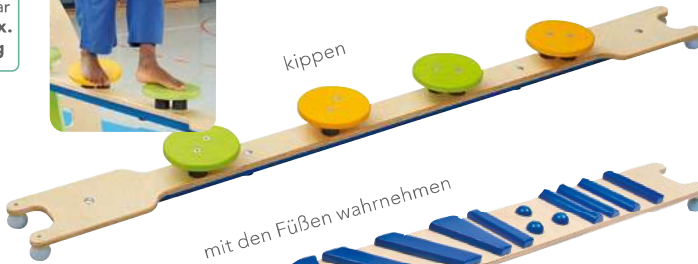

mit den Füßen wahrnehmen

B



schmal mit unterstützender Oberfläche

C



stachelige Angelegenheit

D



glatte Oberfläche

E



Brett kippt

F



neigt sich nach oben und unten

G



BALANCIERBRETTER

- mit Metallunterzug (40 x 40 mm)
- Balancierbretter aus Echtholz, hell furniert (200 mm breit, 21 mm stark)
- Balancierstangen aus Stahlrohr, Ø 35 mm, Wandungsstärke 4 mm, pulverbeschichtet
- max. belastbar bis 110 kg bzw. bis 80 kg beim Trampolinbrett – für Schüler bis 12 Jahre

Gummikugeln (Ø 50 mm) machen das Brett:

- rutschsicher
- bodenschonend
- einhängesicher



A Brett "Fluss-Steine"

4 runde Trittplächen (Ø 20 cm), auf Gummi-Elementen gelagert, kippen seitlich oder diagonal. Material: Echtholz furniert (Echtholz). Maße: L 216 x B 20 x H 2,1 cm. Belastbarkeit: 110 kg.

1111831

570,58 / 679,-

B Brett "Affenleiter"

Mit Leisten, rechteckig bzw. halbrund, und Halbkugeln aus Holz. Alle Teile gerundet und farbig lackiert. Material: Echtholz furniert (Echtholz). Maße: L 216 x B 20 x H 2,1 cm. Belastbarkeit: 110 kg.

1111803

511,76 / 609,-

C Brett mit Granulatschlange

Schlauch aus Nylongewebe, mit Granulat gefüllt. Material: Echtholz furniert (Echtholz). Maße: L 216 x B 20 x H 2,1 cm. Belastbarkeit: 110 kg.

1111807

385,71 / 459,-

D Brett "Fakir"

Mit Rundbürsten aus Kunststoff und Holzdübeln. Material: Echtholz furniert (Echtholz), Kunststoff, Buche (Echtholz). Maße: L 216 x B 20 x H 2,1 cm. Belastbarkeit: 110 kg.

1111805

478,15 / 569,-

E Balancierbrett

Balancierbrett mit glatter Fläche. Material: Echtholz furniert (Echtholz). Maße: L 216 x B 20 x H 2,1 cm. Belastbarkeit: 110 kg.

1111800

284,87 / 339,-

F Brett mit Wippen

1 diagonal und 1 seitlich kippendes Trittbrett, auf Gummi-Elementen gelagert. Material: Echtholz furniert, Metall, Gummi.

1111820

469,74 / 559,-

Achtung: Benutzung unter unmittelbarer Aufsicht von Erwachsenen.

G Brett "Dschungelbrücke"

2 gebogene Stahlrohre mit Holzstreben, Halbkugeln auf schrägen Streben für besseren Halt. Material: Gummi, Stahl, Echtholz furniert. Maße: L 216 x B 20 cm. Belastbarkeit: 110 kg.

1111822

839,49 / 999,-



DER BALANCIERSTEIG



Alle Produkte dieser Doppelseite



WEHRFRITZ

Entwicklung & Design

Garantie
10 Jahre

Hergestellt in 
BAD RODACH

- für vielfältige Bewegungslandschaften
- Balancierbretter unterschiedlich einhängbar
- stabil und robust: lange Lebensdauer
- einfacher Auf- und Abbau dank Stecksystem

H Balancierbock

Der Balancierbock besteht aus zwei über Kreuz ineinandergesteckten Sprossenwänden mit jeweils 5 Sprossen. In diese können die separat erhältlichen Balancierbretter einfach und rutschsicher eingehängt werden. Ein Podest sorgt für zusätzliche Stabilität und dient als Tritt- und Verschnaufläche. Einfach zusammenklapp- und platzsparend verstaubar. Material: Echtholz furniert. 18 mm stark. Maße: B 130 x H 100 cm, Podest 25 x 25 cm.

1111813 777,31 / 925,-

Achtung: Benutzung unter unmittelbarer Aufsicht von Erwachsenen.

J Balancierbock, klein

Der Balancierbock besteht aus zwei über Kreuz ineinandergesteckten Sprossenwänden mit jeweils 3 Sprossen. In diese können die separat erhältlichen Balancierbretter einfach und rutschsicher eingehängt werden. Ein Podest sorgt für zusätzliche Stabilität und dient als Tritt- und Verschnaufläche. Einfach zusammenklapp- und platzsparend verstaubar. Material: Echtholz furniert. 18 mm stark. Maße: B 105 x H 45 cm, Podest 61 x 61 cm.

1112000 390,75 / 465,-

Achtung: Benutzung unter unmittelbarer Aufsicht von Erwachsenen.

K Trampolinbrett

Erfordert Mut, bringt aber auch viel Spaß. Flexibel und leicht wie ein Ski federt das Brett bei jedem Schritt, da es keinen Metallunterzug hat und mit Kunststofffasern laminiert ist. Letztere sorgen sowohl für Flexibilität als auch für Stabilität. Die Handhabung ist wie bei den anderen Balanciersteigbrettern. Material: Echtholz furniert. Belastbarkeit: 80 kg.

1112005 713,44 / 849,-

Achtung: Benutzung unter unmittelbarer Aufsicht von Erwachsenen.

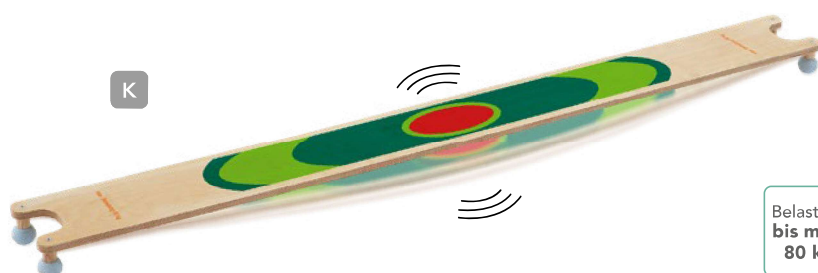
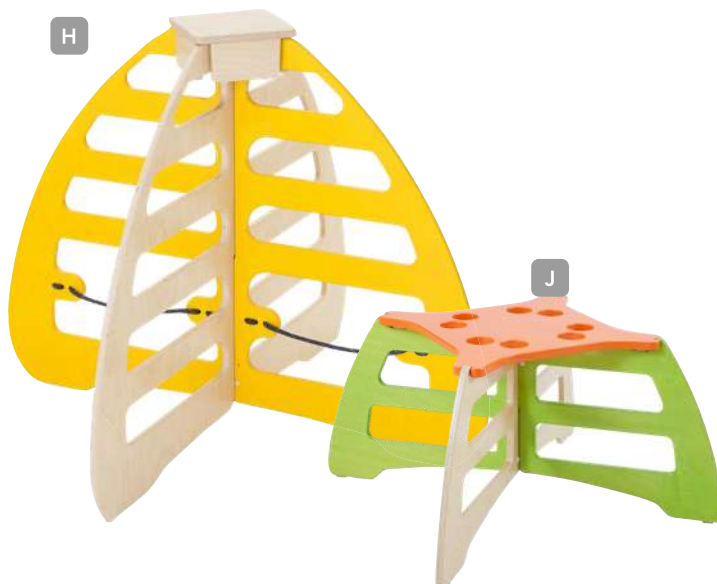

Belastbar
**bis max.
80 kg**

NEU

A



- fördert spielerisch das Gleichgewicht
- langlebig, robust und wasserfest
- hergestellt in Deutschland

A Stapelstein® Rainbow Set

Aktiv und kreativ werden – beides ist mit diesen Stapelsteinen in wunderschönen Regenbogenfarben hervorragend möglich. Man kann sie stapeln, werfen und fangen, darauf sitzen und klettern, darüber springen ... In Kombination mit dem Balance Board sind sie ideal geeignet für Balancierübungen im Sitzen oder Stehen. Darüber hinaus können die Stapelsteine aber auch als Trommeln oder zum kreativen Spielen eingesetzt werden: Ob Kreativmaterial nach Farbe sortieren, kleine Gegenstände darunter verstecken oder Naturmaterialien darin sammeln und transportieren – der Fantasie und dem vielseitigen Einsatz drinnen und draußen sind keine Grenzen gesetzt! Die Stapelsteine sind komplett frei von Schadstoffen, Weichmachern und anderen schädlichen Zusatzstoffen. Sie sind 100 % recyclebar und leicht mit Wasser und Seife zu reinigen. Inhalt: 6 Stapelsteine, 1 Balance-Board. Material: Polypropylen. Maße: Stapelstein H 12 cm, Ø 27,5 cm; Board H 8,4 cm, Ø 35,5 cm. Belastbarkeit: pro Stapelstein max. 180 kg, Board max. 120 kg.

2013907 180,67 / 215,-

- Set mit drei Balancierstegen für Kinder
- flexibel kombinierbar mit Stapelbausteinen
- 3 Schwierigkeitsgrade für Kinder ab 2 Jahren

B Pedalo® Stapelbaustein Balanciersteg-Set

Das Pedalo® Stapelbaustein Balanciersteg-Set besteht aus drei Balancierstegen in unterschiedlichen Breiten sowie je zwei passenden Gabeln zum Aufstecken. Die Stapelstangen und Gabeln aus Holz können werkzeuglos miteinander verbunden und für einen Kinder-Parcours auf Pedalo® Stapelbausteine gesetzt werden. Durch verschiedene Stegbreiten von 8, 16 und 28 Zentimetern entstehen spannende Bewegungslandschaften in unterschiedlichen Schwierigkeitsgraden für Kinder ab 2 Jahren. Das Balancieren trainiert Gleichgewicht, Körperwahrnehmung und Fußmuskulatur. Material: Holz (Birkenfurnier). Maße: L 90 x B 28 x H 1,2 cm. Belastbarkeit: 75 kg. Gewicht: 9 kg.

2014207 125,21 / 149,-

- Rollbrett passend zu Stapelbausteinen
- kindersichere, abgerundete Form
- 4 Flüsterrollen für leise Nutzung in Innenräumen

C Pedalo® Stapelbaustein Rollflitzer

Das abgerundete, blumenförmige Rollbrett für Stapelbausteine ist ein vielfältiges und robustes Bewegungsspielzeug für Kinder ab 3 Jahren. Original Stapelstein® mit einem Durchmesser von 27,5 cm können auf dem Rollbrett aus Holz spielend leicht gestapelt werden. Passgenaue Ausfräsungen sorgen für sicheren Halt der Stapelsteine. Vier Flüsterrollen sorgen für leises und sicheres Fahren in Innenräumen. Kinder stärken beim Sitzen, Balancieren, Rollen oder kreativen Spielen mit dem Pedalo® Stapelbaustein Rollflitzer ihren Gleichgewichtssinn und ihre Motorik. Material: Birke (Birkenfurnier). Maße: L 39 x B 39 x H 8,5 cm. Belastbarkeit: 75 kg. Gewicht: 1,64 kg.

2014208 52,93 / 62,99

- flexibel kombinierbar mit Stapelbausteinen
- stabiler Stab & Gabeln aus Holz

D Pedalo® Stapelbaustein Balancierstange

Die Pedalo® Balancierstange für Stapelbausteine fordert Kinder ab 3 Jahren dazu heraus, zu balancieren und ihren Gleichgewichtssinn zu erproben. Der ovale Stab aus Eschenholz kann werkzeuglos mit den zwei Seitengabeln verbunden werden. Danach kann der Balancierstab auf zwei Stapelbausteine gelegt werden – und schon beginnt die Balancier-Herausforderung! Das Balancieren trainiert den Gleichgewichtssinn, die Körperwahrnehmung und die Fußmuskulatur von Kindern. Material: Esche. Maße: L 110 x B 3,3 x H 4,3 cm. Belastbarkeit: 75 kg. Gewicht: 1,35 kg.

2014206 75,62 / 89,99

Achtung. Benutzung unter unmittelbarer Aufsicht von Erwachsenen.

NEU

B

**NEU**

C

**NEU**

D



- bietet vielfältige Bewegungserfahrungen
- leise dank bodenschonender Filz-Unterseite
- mit Klemmschutz
- trainiert das Körpergefühl & Sensomotorik
- auch für Mobilitätstraining im Sitzen



Wippbrett Moon Rocker

Egal, ob man auf diesem formschönen Wippbrett steht, wippt, balanciert, sitzt oder liegend schaukelt, immer wieder ist es eine Herausforderung. Material: Buche. Maße: L 92,5 x B 37 x H 20,9 cm. Gewicht: 4,5 kg. Max. Belastbarkeit: 200 kg. Alter: ab 3 Jahren.

1329133

142,01 / 169,-

Achtung: Benutzung unter unmittelbarer Aufsicht von Erwachsenen.



NEU

- Balanciergerät aus naturbelassenem Holz
- drinnen & draußen einsetzbar
- besonders stabil & langlebig
- leicht & flexibel transportierbar
- schult Gleichgewichtssinn & Koordination

Balancierwippe

Die Balancierwippe aus Holz bietet vielseitige Bewegungsanreize für Kinder ab 3 Jahren. Die zweiteilige Kinderwippe ist aus Birke und massiver Buche gefertigt, dadurch ist sie besonders stabil. Sie kann drinnen und draußen sowohl als Wippe als auch als Rampe genutzt werden. Für Kinder ergeben sich mit der Balancierwippe vielfältige Spiel- und Bewegungsmöglichkeiten, die Gleichgewichtssinn, Koordination und Motorik schulen. Die Wippe kann im Spiel auch als Waage oder als Rückzugsort für Ruhepausen dienen. Material: Birke, Buche. Maße: L 114 x B 24 x H 19 cm. Gewicht: 4,9 kg.

2014222

125,21 / 149,-

Achtung: Benutzung unter unmittelbarer Aufsicht von Erwachsenen.





GONGE

- äußerst robust
- rutschfeste Oberfläche
- breiter, bodenschonender Gummirand
- trainiert Balance und Körperkoordination

Balancierwippe-Set

Die drei Balancierwippen in trendigen Farben können einzeln genutzt oder hintereinander zu einem Balance-Parcours ausgelegt werden. Ist ihre Wölbung oben, ermöglichen sie das Balancieren, ist sie unten, kann in fließender Bewegung gewippt werden. Inhalt: 3 Stück (orange, grün, türkis). Material: Thermoplastische Elastomere, Polypropylen. Maße: L 58 x B 22 x H 11 cm. Max. Belastbarkeit: 75 kg. Alter: ab 2 Jahren.

1183278 **116,80 / 139,-**

Achtung. Benutzung unter unmittelbarer Aufsicht von Erwachsenen.



GONGE

- immer wieder neue Balancierlandschaften bauen
- einfach auf- und abzubauen
- sicher durch Antirutsch-Unterseite
- platzsparend stapelbar

Balancier-Landschaft

Die Fluss-, Insel- und Brückenelemente lassen sich vielfältig kombinieren und auch von kleineren Kindern gut handhaben. So entstehen immer wieder neue motorische Herausforderungen und spannende Spiel- und Bewegungsmöglichkeiten, die den Gleichgewichtssinn fördern. Inhalt: 21 Fluss-, 2 Brücken- und 2 Insel-Elemente. Material: Kunststoff, Gummi. Mit rutschfesten Gummikanten. Max. Belastbarkeit: 100 kg. Maße Fluss-Elemente: 36 x 12 x 5 cm.

1055925 **318,48 / 379,-**

Achtung. Benutzung unter unmittelbarer Aufsicht von Erwachsenen.



GONGE



- 3 große und 3 kleine Steine
- beliebig kombinierbar
- fördern Gleichgewicht und Koordination

GONGE® Fluss-Steine

Mit den GONGE® Fluss-Steinen lassen sich immer neue, spannende Parcours legen. Sie haben unterschiedliche Gefälle an den Seitenflächen, die für verschiedene Schwierigkeitsgrade sorgen. Sie sind beliebig kombinierbar für mehr Abwechslung in Hindernisläufen. Mit rutschhemmenden, bodenschonenden Gummikanten an der Unterseite. Material: Kunststoff. Set mit 6 verschiedenfarbigen Steinen in 2 Größen und 2 Höhen: 3 Stück mit 25 cm Seitenlänge und 4,5 cm Höhe, 3 Stück mit 41 cm Seitenlänge und 8,5 cm Höhe. Max. Belastbarkeit: bis 100 kg. Alter: ab 2 Jahren.

1395194001 **50,41 / 59,99**

Achtung. Benutzung unter unmittelbarer Aufsicht von Erwachsenen.



GONGE

- 5 Stück in 5 Höhen
- Gummiring auf der Unterseite: rutschhemmend und bodenschonend
- für Balancierstrecken, Parcours und Bewegungslandschaften
- fördern Gleichgewicht und Koordination

Hügelkuppen

Durch ihre Form und ihre unterschiedlichen Höhen wird das Balancieren, Steigen und Hüpfen zu einer echten Herausforderung für Reaktions-, Koordinations- und Orientierungsfähigkeit und vor allem fürs Gleichgewicht. Die Kinder lernen auch, Entfernungen einzuschätzen. Inhalt: 5 Stück in den Höhen von 8,5 cm, 17 cm und 25,5 cm. Material: Kunststoff. Belastbarkeit: bis 100 kg. Alter: ab 2 Jahren.

1055634 **116,80 / 139,-**

Achtung. Benutzung unter unmittelbarer Aufsicht von Erwachsenen.

JONGLIER- UND GYMNASTIKSETS

- A**
- Jonglier-Set für Anfänger ab 6 Jahren
 - mit Anleitung und stabiler Aufbewahrungsbox



A Kleines Zirkus-Set

Das hochwertige Set enthält verschiedene Materialien, mit denen Kinder das Jonglieren lernen können. Die Anleitungen zeigen, wie es geht, und dann heißt es natürlich üben, üben und nochmals üben. Inhalt: 3 Jonglierteller mit Stäben, 2 Diabolos mit Stäben, 1 Jonglierring, 6 Jonglierbälle, 8 Jongliertücher, 10 Anleitungen. Material: Kunststoff, Holz. Alter: ab 6 Jahren.

1408683 110,92 / 132,-

B Gymnastik Basis-Set

Das Gymnastik-Basisset beinhaltet alles, was eine abwechslungsreiche und spannende Turnstunde braucht. Der Inhalt lässt sich sowohl für Gymnastikübungen als auch für Spiele und Parcours nutzen. Inhalt: 9x Gymnastikringe, 6x weiche Noppenbälle, 1x Kooperationsband, 5x Gymnastikstäbe, 8x Springbälle, 6x Gymnastikreifen Ø 60 cm, 6x Gymnastikreifen Ø 70 cm, 8x Bohnensäckchen, 8x Chiffontücher, 10x Kegel, 8x Reifenständer. Material: Polyethylen, Latex, Polypropylen, Baumwolle, Polyvinylchlorid, Polyester.

2011119 352,10 / 419,-

Achtung: Benutzung unter unmittelbarer Aufsicht von Erwachsenen.

- B**
- für abwechslungsreichen Bewegungsspaß
 - stärkt das Gemeinschaftsgefühl
 - fördert und fordert Kooperations- u. Koordinationsfähigkeiten

Praxisgerechte
Zusammen-
stellung von
WEHRFRITZ



C Parcours-Set

Umfangreiches Parcours-Set mit passender Ausstattung für einen Hindernis-Lauf oder eine Biathlon-Staffel: Aus biegbaren Schaumstoff-Halbkreisen entstehen ruck, zuck kleine Torbögen zum Durchkrabbeln. Für die Biathlon-Staffel einfach eine Klettscheibe auf einem Gymnastikreifen befestigen: Schon hat man eine Scheibe für Wurfübungen mit einem Klettball. Inhalt: 4x Kegel, 4x Gymnastikstäbe 117 cm, 4x Gymnastikstäbe 90 cm, 4x Bögen, 2x Gymnastikreifen Ø 80 cm, 4x Gymnastikreifen Ø 70 cm, 4x Gymnastikreifen Ø 60 cm, 2x Klettscheiben, 12x Klettballen, 10x Befestigungsclips, 8x Markierungshalbkugel. Material: Polypropylen, Polyester.

2010695 226,05 / 269,-

Achtung: Benutzung unter unmittelbarer Aufsicht von Erwachsenen.

- C**
- 58-teiliges Set für unzählige Spielideen
 - fördert Motorik, Konzentration & Geschick
 - abwechslungsreicher Bewegungsspaß
 - verschiedene Wurfübungen
 - wird kombiniert zum Biathlon

Praxisgerechte
Zusammen-
stellung von
WEHRFRITZ



IM TEAM GEMEINSAM IN SCHWUNGUNG KOMMEN

Alle Produkte dieser Seite

WEHRFRITZ

Entwicklung & Design



- für Bewegungs-, Zuordnungs-, Rechen- & Sprachspiele
- Kennenlernen durch gemeinsames Handeln
- Förderung kognitiver Übungen & Bewegung

Schwungtuch „Ballzauber“

Die 12 verschiedenfarbigen Segmente sind mit verschiedenen Tieren, den Zahlen 1-10 und den Rechenzeichen Plus und Minus bedruckt. Außerdem haben sie 12 große Netztaschen für Bälle und sind jeweils mit einer Halteschleufe versehen. Mit Aufbewahrungstasche. Für Ballspiele mit dem Schwungtuch bitte ausschließlich leichte Softbälle verwenden. Material: Polyester. Maße: Ø 350 cm, Netztaschen-Ø ca. 25 cm.

1207023

96,63 / 115,-



- in 2 Größen: Ø 355 cm und Ø 600 cm
- mit praktischen Halteschlaufen
- Netz in der Mitte
- inkl. Aufbewahrungstasche

Schwungtuch

Die harmonisch aufeinander abgestimmten Farben regen die Sinne an und machen gute Laune. Außerdem können die Farben der 20 Segmente in die Spielideen einbezogen werden. Material: Polyamid. Zur Reinigung feucht abwischbar. Alter: ab 3 Jahren.

1145539 klein, Ø 355 cm, 12 Halteschlaufen

50,41 / 59,99

1145542 groß, Ø 600 cm, 16 Halteschlaufen

96,63 / 115,-

WEHRFRITZ

Entwicklung & Design



Tuchgolf

Hier werden Bälle unterschiedlicher Farbe und Größe durch gemeinsames koordiniertes Bewegen des Tuches eingelocht. Die vier Ziellöcher haben zwei Größen und zwei verschiedene Randfarben. Ziel ist es, die Bälle in die passenden Löcher zu manövrieren. Die Anleitung beinhaltet viele Spielideen von leicht bis schwer. Inhalt: Tuch, 2 blaue Bälle (Ø 5 cm), 2 rote Bälle (Ø 6,2 cm), Anleitung. Material: Polyester. Oberfläche nur abwischen. Maße: 143 x 253 cm; Loch-Ø 6,5 und 7,5 cm. Spieler:innen: 2–8. Alter: ab 3 Jahren.

1146320

67,21 / 79,99

- Geschicklichkeits- und Kooperationsspiel
- auch als Schwungtuch verwendbar
- verschiedene Spielvarianten
- fördert Konzentration & Koordination

Soft-Kegeln

Die Schaumstoffkegel schonen Boden und Einrichtung, sind 30 cm hoch und haben einen guten Stand. Die Kugeln haben Grifflöcher wie eine Bowlingkugel, dadurch lassen sie sich von Kindern gut greifen und durch ihr Gewicht rollen sie sehr gut. Die Kegel können außerdem bei Hindernisläufen, als Parcours-Markierung u.Ä. eingesetzt werden. Inklusive Dreieck-Folie zum Aufstellen der Kegel. Farbe je nach Lagervorrat blau oder rot. Inhalt: 10 Kegel, 2 Kugeln, 1 Folie. Material: Polyurethan (Schaum). Maße: Kegel 30 cm hoch, Kugel-Ø 15 cm. Alter: ab 3 Jahren. Gewicht pro Kegel: 350 g.

1669464

84,02 / 99,99

Achtung: Nicht für Kinder unter 3 Jahren geeignet. Kleine Teile. Erststichungsgefahr.



- Kugeln mit Grifflöchern
- inkl. Dreieck-Folie zum Aufstellen der Kegel
- mit praktischer Rucksack-Tragetasche
- geräuscharm
- für draußen und drinnen

- beliebter Klassiker
- trainiert genaues Schauen und Wurfsicherheit
- großer Spaßfaktor
- für drinnen und draußen



Ringwurfspiel, groß

Genau schauen, gut zielen und treffsicher werden, dann trifft man die Stäbe mit der meisten Punktzahl, bekommt die meisten Punkte und gewinnt. Inhalt: Holzkreuz mit 5 Holzstäben und 3 Seilringen. Material: Buche, Polypropylen. Alter: 4–99 Jahre.

1054710

33,60 / 39,99

- besonders leise durch Schaumstoff-Ummantelung
- schult Konzentration & Auge-Hand-Koordination
- mit Aufbewahrungs- und Tragetasche



Dosenwerfen

Dosenwerfen geht auch ohne Lärm! Klingt unglaublich, funktioniert aber tatsächlich: mit diesen Dosen aus Hartschaumstoff. Durch sie wird Dosenwerfen „salonfähig“ und bringt auch ohne Büchenscheppern jede Menge Spaß. Die widerstandsfähigen Dosen sehen auch nach vielen Wurfattacken wie neu aus. In der Tasche lassen sich die Büchsen und Bälle schnell verstauen. So kann das Spiel leicht transportiert und fast überall aufgebaut werden. Übung macht den Meister, schult die Konzentration und die Auge-Hand-Koordination. Inhalt: Kunststofftasche mit 10 Dosen (Ø 8 cm, H 10,5 cm) und 6 Wurfballs. Material: Ethylenvinylacetat, Kunststoff. Maße: Dosen-Ø 8 cm, H 10,5 cm. Farbe: grün. Alter: ab 3 Jahren.

1442430

36,12 / 42,99

Achtung: Nicht für Kinder unter 3 Jahren geeignet. Kleine Teile. Erststichungsgefahr.

GEMEINSAM ANS ZIEL



WEHRFRITZ

Entwicklung & Design

A



1. Bügel in die Nut einhängen, Klotz anheben ...



2. ... und auf die anderen Klötze stapeln.



- für bis zu 24 Spieler:innen
- stärkt Gemeinschaftsgefühl & Teamfähigkeit
- fördert Motorik, Koordination & Konzentration

A Kooperationsbauspiel

Ziel des Spieles ist es, im Team Holzklötze mithilfe von Schnüren aufzustapeln oder den aufgebauten Turm wieder abzubauen. Zu Beginn bilden die Spieler:innen einen Kreis und stellen in dessen Mitte die Bauklötze auf. Alle Mitspielenden nehmen jeweils ein oder mehrere Schnüre in die Hand und spannen sie straff, sodass der Bügel ausgerichtet wird. Um die Klötze zu stapeln, muss der Bügel in die Nut eingehängt, der Klotz angehoben und positioniert werden. Inhalt: 6 Hartholzklötze (17 x 6 x 6 cm), Holzsteller mit 12 Schnüren a 4 m, Bügel mit Metallstab. Material: Holz, Metall. Art: Koordinationsspiel. Spieler:innen: max. 24. Alter: ab 4 Jahren.

1134950 **88,23 / 105,-**

Achtung. Nicht für Kinder unter 3 Jahren geeignet. Lange Schnur/ lange Kette. Strangulationsgefahr.

B Strippensurfer

Der Strippensurfer bietet zwei Spielmöglichkeiten, die alle Balancegefühl, Körperkoordination und Geschicklichkeit trainieren sowie die Gruppenbildung fördern. Beim „Surfen“ etwa sitzt oder steht ein Spieler auf dem am Boden liegenden Brett, während die anderen an den Strippen ziehen und den Surfer langsam abheben lassen. Weitere Balanceerfahrungen werden durch das Bewegen der Kugel auf dem Brett ermöglicht. Inhalt: 1 Surferplatte mit liegender Acht und drei Vertiefungen, 21 Griffstäbe, 21 Strippen in drei Farben, 2 Glaskugeln, 1 Softball. Material: Echtholz furniert (Sperrholz), Kunststoff (Schaum), Kiefer, Glas, Polypropylen. Art: Kooperationsspiel. Für Gruppen von 6 – 22 Teilnehmern geeignet. Alter: ab 5 Jahren. Belastbarkeit: 100 kg.

1183251 **136,13 / 162,-**

Achtung. Nicht für Kinder unter 3 Jahren geeignet. Lange Schnur/ lange Kette. Strangulationsgefahr.



B

- C**
- 3 Scheiben mit unterschiedl. Zahlenbereichen
 - Anzahl und Größe der Zielfelder variiert
 - fördert Interaktion und Zielgenauigkeit



C Klett-Zielscheibe

3 in 1: Die 3 Zielscheiben haben verschiedene Zahlenbereiche (bis 10, 20 und 100) und dementsprechend unterschiedlich viele und unterschiedlich große Felder. An die Wand gehängt oder angelehnt am Boden aufgestellt kann im Sitzen oder Stehen mit Klettbällen auf die haften Zielscheiben geworfen werden. Das fördert die Interaktion, Beweglichkeit, Zielgenauigkeit, Aktivität und Mobilität. Deswegen lassen sich die Zielscheiben optimal und platzsparend in der Prävention und Rehabilitation einsetzen. Inhalt: 3 Zielscheiben + 9 Kunststoffbälle mit Klettstreifen – je 3 rote, gelbe, blaue. Material: Kunststoff. Inhalt: 3 Zielscheiben (Ø 45,5 cm), 9 Kunststoffbälle mit Klettstreifen – je 3 rote, gelbe, blaue. Alter: ab 5 Jahren.

1100326 29,40 / 34,99

Achtung: Nicht für Kinder unter 3 Jahren geeignet. Kleine Teile, Erstickengefahr.

D Basketballkörb

Dieser frei stehende Basketballkorb wurde extra für Kinder entwickelt. Seine niedrige Höhe garantiert Erfolgstreffer. Er wird zwar zerlegt geliefert, lässt sich aber drinnen und draußen schnell aufstellen. Inhalt: 1 Netz, 3 Stahlrohre, 1 Stahl-Oberring, blau, 1 Stahl-Basiring, blau, 3 GummifüÙe. Material: Polyamid, Edelstahl, Stahl, Polypropylen.

1442632 106,72 / 127,-

E Kinder-Basketball

Strapazierfähig und mit Profil wie bei den großen Vorbildern. Material: Gummi. Maße: Ø ca. 22 cm (Größe 5).

1054349 10,07 / 11,99

F Fußball-Set

Robuste Allwetter-Bälle, die man bei Sonne, Regen und Schnee über den Platz kicken kann. Bei Bedarf lassen sie sich mit einem Nadelventil nachpumpen. Offizielle Wettkampfgröße. Inhalt: 2er Set. Material: Polyvinylchlorid. Maße: Größe 5 (Ø ca. 22 cm).

1054407 29,40 / 34,99

Ball wird nicht aufgepumpt geliefert.

G Pop-up-Fußballtore

Mit diesen beiden Mini-Toren zum Mitnehmen kann überall Fußball oder Hockey gespielt werden. In Sekundenschnelle sind sie einsatzbereit: Auspacken, entfalten lassen, mit den Bodenhaken fixieren und schon kann das Spiel beginnen. Die rückwärtigen Stützen garantieren einen optimalen Stand. Und ist das Spiel oder Training vorbei, sind die Pop-up-Tore auch fix wieder eingelegt. Platzsparend verpackt und bequem zu transportieren in der Tragetasche. Material: Fiberglas, Polyester. Maße: B 120 x H 80 x T 80 cm. Farbe: schwarz. Gewicht: 1,3 kg.

1449121 31,08 / 36,99



- ideale Größe für Kinder
- realitätsnahes Design



- besonders robust
- offizielle Wettkampfbälle im Profi-Design

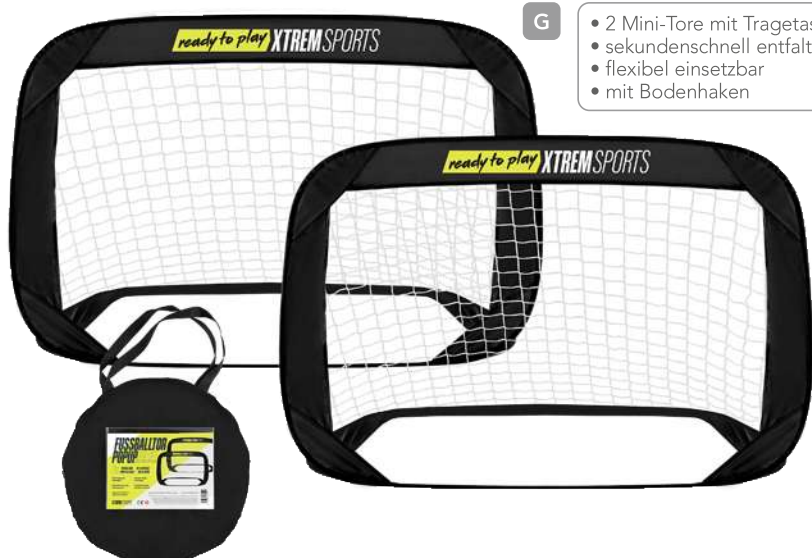

- 2 Mini-Tore mit Tragetasche
- sekundenschnell entfaltet
- flexibel einsetzbar
- mit Bodenhaken

ROBUSTE KINDERFAHRZEUGE FÜR SPIEL & SPASS AM NACHMITTAG

- Anschlagstopper: kein Finger-Einklemmen
- Rahmen aus verschweißtem Stahlrohr
- langlebige und robuste Reifen aus Kunststoff
- massive durchgehende Pedalhalterung und Hinterachse
- 5 Jahre Garantie

- Anschlagstopper verhindern Klemmstellen
- keine Querstange an der Vordergabel
- geringe Verletzungsgefahr für die Zähne
- Rahmen aus verschweißtem Stahlrohr
- langlebige und robuste Reifen aus Kunststoff



Cyclecart

In alle Richtungen saust das Cyclecart, ganz nach Wunsch und Geschicklichkeit der Fahrer. Mit Hand-Antrieb. Maße: Sitzhöhe 15 cm. Wandungsstärke: 1,5 mm. Material: . Maße: L 86 x B 79 cm, Sitzhöhe 15 cm. Wandungsstärke: 1,5 mm. Belastbarkeit: 80 kg. Gewicht: 12,8 kg. Alter: 4 – 10 Jahre.

1052105

301,68 / 359,-

Achtung. Mit Schutzausrüstung zu benutzen. Nicht im Straßenverkehr zu verwenden.



Twister

Design und Steuertechnik machen den Twister so besonders. Das Zusammenspiel von Vorderradantrieb und Hinterradsteuerung erfordert etwas Übung. Er hat einen bequemen ergonomisch geformten Sitz und breite Hinterräder, die eine gute Haftung bei schnellen Drehungen garantieren. Maße: Sitzhöhe: 46 cm. Wandungsstärke: 1,5 mm. Material: . Maße: L 113 x B 62 cm, Lenkerhöhe: 46 cm, Sitzhöhe: 46 cm. Wandungsstärke: 1,5 mm. Belastbarkeit: 75 kg. Gewicht: 15,4 kg. Alter: 3 – 12 Jahre.

1369102

457,98 / 545,-

Achtung. Mit Schutzausrüstung zu benutzen. Nicht im Straßenverkehr zu verwenden. Achtung. Benutzung unter unmittelbarer Aufsicht von Erwachsenen.

- stabil und robuste Verarbeitung
- Position Sitz einstellbar
- fördert die Motorik



Moon-Car Original

Ob auf Asphalt oder unwegsamem Gelände, das MOON-CAR meistert jede Herausforderung. Die breiten Reifen bieten eine optimale Bodenhaftung. Selbst enge Kurven sind dank dieses wendigen und flinken Kinderfahrzeuges kein Problem. Die Lenkung lässt sich intuitiv bedienen, Gas geben und Bremsen sind für Kinder also verlässlich möglich. Die ältesten MOON-CARS in Kindergärten und Grundschulen sind mehr als 30 Jahre alt und laufen noch immer. Material: Gummi, Kunststoff, Stahl. Maße: L 111 x B 61 cm, Lenkerhöhe: 67 cm, Sitzhöhe: 38 cm. Belastbarkeit: 50 kg. Gewicht: 21,6 kg. Alter: 4+ Jahre.

2011114

637,81 / 759,-

Achtung. Mit Schutzausrüstung zu benutzen. Nicht im Straßenverkehr zu verwenden.



Moon-Car Harley

- langlebige und robuste Qualität
- verstellbarer Sitz
- fördert die Motorik

Cooler Dreirad im Harley Design. Trainiert spielerisch Kraft, Ausdauer und Reaktionsvermögen. Der weitheruntergezogene Lenker und die lässige Sitzhaltung ziehen alle Blicke auf sich. Der Sitz lässt sich auf die Beinlänge individuell anpassen. Die Luftgummireifen mit Rallye-Lauffläche bieten auch auf unebenem Grund wie Schotter Sicherheit. Mit abgedichtetem Kugellager. Material: Stahl, Gummi, Kunststoff. Maße: L 150 x B 60 cm, Lenkerhöhe: 72 cm, Sitzhöhe: 38 cm. Belastbarkeit: 50 kg. Gewicht: 27,1 kg. Alter: 5+ Jahre.

2011111

747,05 / 889,-

Achtung. Mit Schutzausrüstung zu benutzen. Nicht im Straßenverkehr zu verwenden.

- fördert soziale Kompetenzen
- geeignet auch für Kinder mit körperlichen Einschränkungen
- langlebige und robuste Verarbeitung



Riksha

Ideales Fahrzeug für integrative und therapeutische Einrichtungen, denn der Sitz ist auch für Kinder mit körperlichen Einschränkungen geeignet. Abwechselnd ziehen oder sich ziehen lassen, fördert die soziale Kompetenz und erfordert eine gute Absprache untereinander. Durch die spielerischen Bewegungsabläufe schulen Kinder im Kindergarten- und Grundschul-Alter ihre motorischen Fähigkeiten und lernen ihre Ausdauer und Kraft einzuteilen. Material: Kunststoff, Stahl, Gummi. Material: . Maße: L 150 x B 59 cm, Lenkerhöhe: 47 cm, Sitzhöhe: 38 cm. Belastbarkeit: 50 kg. Gewicht: 12,9 kg. Alter: 4+ Jahre.

2011112

284,87 / 339,-

Achtung. Mit Schutzausrüstung zu benutzen. Nicht im Straßenverkehr zu verwenden.



Ben-Hur-Dreirad

Maße: Sitzhöhe: 38 cm. Material: Stahl, Kunststoff. Material: . Maße: L 100 x B 58 cm, Lenkerhöhe: 62 cm, Sitzhöhe: 38 cm. Belastbarkeit: 100 kg. Gewicht: 20,3 kg. Alter: 4 – 8 Jahre.

1155661

399,15 / 475,-

Achtung. Mit Schutzausrüstung zu benutzen. Nicht im Straßenverkehr zu verwenden.



Doppeltaxi

Maße: Sitzhöhe: 38 cm. Material: Kunststoff, Stahl. Material: . Maße: L 98 x B 58 cm, Lenkerhöhe: 62 cm, Sitzhöhe: 38 cm. Belastbarkeit: 100 kg. Gewicht: 17,4 kg. Alter: 4 – 8 Jahre.

1155669

500,- / 595,-

Achtung. Mit Schutzausrüstung zu benutzen. Nicht im Straßenverkehr zu verwenden.

» Passendes
Material
für jeden
Anspruch «

QUALITÄTSMERKMALE STOFFE & POLSTERMÖBEL

ÖKO-TEX® STANDARD 100

DAS WELTWEIT BEKANNTE LABEL
FÜR SCHADSTOFFGEPRÜFTE TEXTILIEN

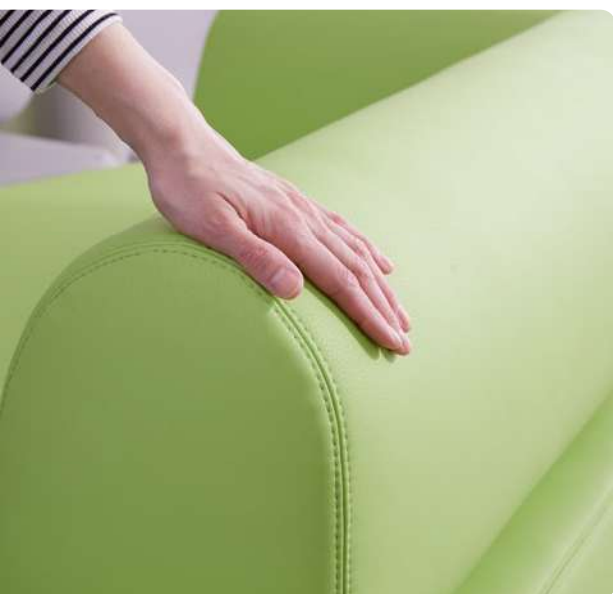

Unabhängige Prüfinstitute orientieren sich dabei am Verwendungszweck der Polstermöbel. Je intensiver der Hautkontakt, umso höher sind die Anforderungen zur Zertifizierung. Es werden vier Produktklassen unterschieden, denen sie Beachtung schenken sollten.

Unter anderem wurden die Stoffe NewLife, CanvasBione Soft und X-Treme nach Öko-Tex® Standard 100, Anhang 4, Produktklasse 1 oder 2 zertifiziert. Die Prüfkriterien sind weltweit einheitlich und werden regelmäßig aufgrund wissenschaftlicher Erkenntnisse und gesetzlicher Vorgaben aktualisiert.

Unser Standard: Produktklasse 1 oder 2

- Klasse 1:** Textilien und textile Spielwaren für Babys und Kleinkinder
- Klasse 2:** Textilien mit direktem, großflächigem Hautkontakt
- Klasse 3:** Textilien ohne oder mit nur kleinflächigem Hautkontakt
- Klasse 4:** Dekorationsmaterialien

UNSERE SCHAUMSTOFFE

Wir verwenden für unsere Produkte den jeweils passenden Schaumstoff. Somit sind die Elemente für eine starke Beanspruchung in der Schule optimal geeignet.

Sitzkomfort für jede Anforderung

Entscheidend für den Sitzkomfort sind Raumgewicht und Stauchhärte. In den Angaben zum Material finden Sie Abkürzungen wie RG 25/40. Doch was steckt dahinter?

Erklärung der Abkürzungen:

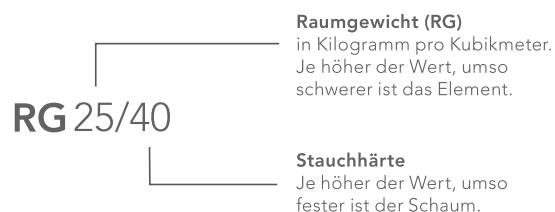

Beispiele:

- Qualität RG 25/40:** leicht zu tragen/guter Sitzkomfort
- Qualität RG 25/60:** leicht zu tragen/formstabil – auch im Kantenbereich/langlebiger
- Qualität RG 40/45:** robustes Element mit festem Kern/ langlebig/kein Einsinken von Erwachsenen

Allgemeine Informationen und Waschsymbole

PES: Polyester	PAN: Polyacryl	pflegeleicht –	nicht
CO: Baumwolle	CS: schwer entflammbar	Schonwäsche nach Temperaturangabe	trocknergeeignet
nicht	nicht	chemische	nicht
chlören	chemisch reinigen	Reinigung	bügeln
		nicht	
		heiß bügeln	

UNSERE STOFFE UND KUNSTLEDER



DER WOHLNICH-WEICHE ALLROUNDER STOFFGRUPPE 1

WEBSTOFF GOLDBERG

Qualitätsmerkmale

- **Material:** 100 % Polyester
- **Gewicht:** ca. 212 g/m²
- zertifiziert nach **Öko-Tex® Standard 100**, Anhang 4, Produktklasse 2
- **Scheuerbeständigkeit:** 24.000 Scheuertouren Martindale
- sehr licht- und reibecht, reißfest und formbeständig
- sehr guter Pillwert



WEHRFRITZ

Entwicklung & Design

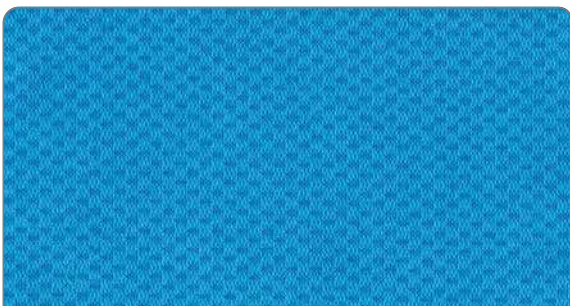

SG01
Meerblau



SG51
Frühlingsgrün



DER FLECKABWEISENDE & WEICHE STOFFGRUPPE 2

WEBSTOFF CANVASBIONE SOFT

PFC
-
frei

Qualitätsmerkmale



- **Material:** 100 % schwer entflammbares Polyester
- **Öko-Tex® Standard 100**, Anhang 4, Produktklasse 2
- **Gewicht:** ca. 350 g/m²
- **Scheuerbeständigkeit:** 92.000 Scheuertouren Martindale
- atmungsaktiv
- schwer entflammbar nach DIN 4102 B1 und B2 PN EN 1021-1 (Zigarettentest)
- besonders strapazierfähig
- sehr licht- und reibeht, reißfest und formbeständig
- sehr guter Pillwert, kein Eigenpilleffekt
- fasertief fleckabweisend



Flüssigkeit dringt nicht ein!
Den Fleck einfach aufsaugen
und der Stoff ist wieder sauber.





DER NACHHALTIGE & MODERNE STOFFGRUPPE 4

WEBSTOFF NEWLIFE



Qualitätsmerkmale



- **Material:** 100 % schwer entflammables Polyester
- **Öko-Tex® Standard 100**, Anhang 4, Produktklasse 1
- **Gewicht:** ca. 377 g/m²
- **Scheuerbeständigkeit:** 100.000 Scheuertouren Martindale
- schwer entflammbar – nach DIN 4102 B1
- sehr licht- und reibeht
- nachhaltig produziert aus recycelten PET Flaschen
- ruhige und harmonische Wirkung durch Melange-Farbeffekte



NL11
Ockergelb



NL13
Zimrot



NL12
Ziegelrot

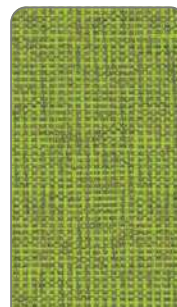

NL50
Grasgrün



NL51
Agavengrün



NL03
Lagunenblau



NL01
Himmelblau



NL02
Tiefseeblau



NL31
Kaschmirbeige



NL20
Kieselgrau



NL30
Haselbraun

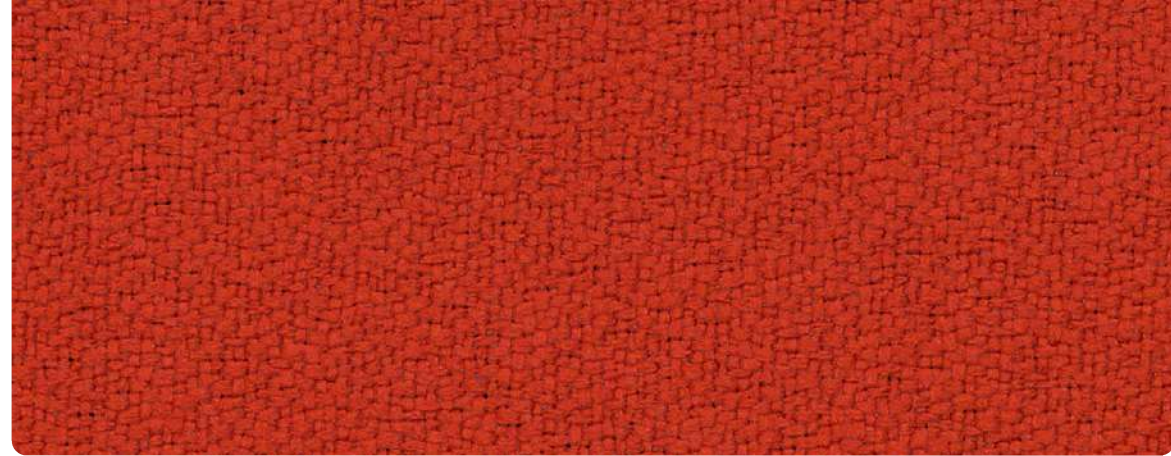

STOFFGRUPPE 6

STOFF X-TREME

Qualitätsmerkmale



- **Material:** 100 % recyceltes, schwer entflammables Polyester
- **Gewicht:** ca. 310 g/m²
- **zertifiziert nach Oeko-Tex® Standard 100**, Anhang 4, Produktklasse 2
- **Scheuerfestigkeit:** 100.000 Scheuertouren Martindale
- **Feuerfestigkeit:** schwer entflammbar nach DIN 4102 B1; EN 1021-1 (Zigarettentest), EN 1021-2 (Streichholztest), BS 7176 Low Hazard, BS 5852 Ignition Source 5, BS 7176 Medium Hazard, BS 476 Part 7 Class 1, UNI 9175 Classe 1 IM, ÖNORM B 3825 & A 3800-1, NF D 60-013
- **Waschbeständigkeit:** sehr licht- und reibecht



Erhältlich für folgende Stuhlmodelle:
Kiboo auf S. 13, Combisit auf S. 20, Drehstühle auf S. 22.



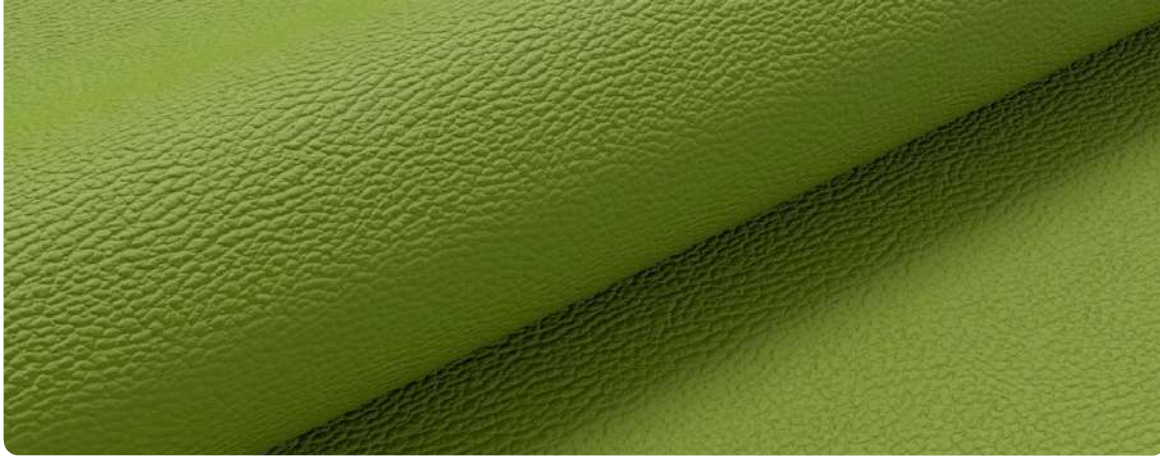

DAS ALLROUNDTALENT KUNSTLEDER BASIC

IN BEWÄHRTER QUALITÄT

Qualitätsmerkmale

- **Material:** 100 % Polyesterstrick mit Beschichtung 100 % Vinyl
- **zertifiziert nach Öko-Tex® Standard 100, Produktklasse 1**
- **Gewicht:** ca. 615 g/m²
- **Scheuerbeständigkeit:** 50.000 Scheuertouren Martindale
- **hygienisch** – einfach abwischbar mit Wasser und Neutralseife oder Kunstlederreiniger
- **desinfizierbar** – mit vielen Flächen-Desinfektionsmitteln, z. B. Oro Chemie (B 15) oder Incidur-Spray®
- **hautverträglich** – angenehm weich
- **brandschutzgeprüft** nach EN 1021-1 (Zigarettestest)
- **robust** – hält wilde Tobereien problemlos aus
- **sehr gute Lichtechtheit**
- **MADE IN EUROPE**



Besondere Haptik:
angenehm weich und komfortabel.

DER NACHHALTIGE & WEICHE KUNSTLEDER COMFORT

MIT DEM MEHR AN KOMFORT

Qualitätsmerkmale

- **Material:** 100 % lösungsmittelfreies PU-Kunstleder auf Wasserbasis
- **zertifiziert nach Öko-Tex® Standard 100**, Produktklasse 1
- **Gewicht:** ca. 485 g/m²
- **Scheuerbeständigkeit:** 100.000 Scheuertouren Martindale
- PVC-frei und biokompatibel nach DIN EN ISO 10993-5:2099-10
- hygienisch – urin- und speichelfest, alkohol- und schweißbeständig
- das modernste Kunstleder am Markt: exklusiv für und mit Wehrfritz entwickelt
- wischdesinfizierbar und einfach abwischbar mit Wasser und Neutralseife oder Kunstlederreiniger
- besonders nachhaltige Herstellung: völliger Verzicht auf Lösungsmittel und PVC (Polyvinylchlorid), zusätzlich geringe CO₂-Emissionen und geringer Wasserverbrauch
- hautverträglich – angenehm weich
- extrem robust und besonders langlebig – hält wilde Tobereien problemlos aus



Weichmacherfrei
und schadstoffarm



Geprüft auf Schadstoffe.
www.oeko-tex.com/standard100

WEHRFRITZ

Entwicklung & Design



HOLZ- OBERFLÄCHEN

BRILLANTE FARBEN – NATÜRLICH GEBEIZT!

Unsere Beizfarben sind wasserverdünnbare Pigmentbeizen, die sich durch hervorragende Lichtechtheit und außergewöhnliche Farbtiefe auszeichnen. Möglich macht das die hervorragende Qualität der Farbbeize, die Furnier- und Holzunterschiede besonders gut ausgleicht und die Poren intensiv durchdringt. Anschließend wird die Oberfläche 2-fach lackiert.

Die Beize und auch der verwendete Lack sind frei von Schadstoffen und Schwermetallen. Sie erfüllen die strengen Anforderungen der DIN EN 71 Teil 3 (Migration bestimmter Elemente) sowie der DIN 53 160 Teil 1 und 2 (Speichel- und Schweißechtheit).

Erhältlich für folgende Produktkategorien:

- **Schülerstühle solit:sit auf S. 17**



Gar nicht oberflächlich!

Beize dringt in das Holz ein. So gibt es keine Trennschicht, die abplatzen könnte. Zudem bleibt die natürliche Maserung des Holzes sichtbar. Das Holz wird durch die Beize und den Lack widerstandsfähiger und strahlt in brillanten Farben.

Material: Die wasserverdünnbare, halbtransparente Pigmentbeize eignet sich ideal zur Oberflächenveredlung von Buche. Das Buchensperrholz wird zunächst geschliffen und dann 2-fach gebeizt und lackiert. Da die Farbe in das Holz eindringt, ist die Oberfläche sehr kratzfest und damit ideal für starke Beanspruchungen.



PLATTEN- OBERFLÄCHEN

MEHR ALS NUR DEKO!

In der Praxis haben sich Dekore dank ihrer Langlebigkeit und Pflegeleichtigkeit bewährt. Dekore sind äußerst robust, lichtecht und verziehen sich nicht. Es stehen Ihnen Dekore in Buche, Ahorn, Weiß und Lichtgrau zur Verfügung. Auf Anfrage auch in schwer entflammbarer Ausführung!

- Material:** beidseitig melaminharzbeschichtete Plattenoberflächen mit Plattenträgern aus Dreischicht-Qualitätsspanplatte E1 nach DIN EN 14322; Oberflächenstruktur VV (Büthenstruktur), seidenmatt
- Oberflächeneigenschaften:**
- hygienisch & pflegeleicht
 - antistatisch, lichtecht und hitzebeständig
 - kratz-, stoß- und abriebfest
 - unempfindlich gegen haushaltsübliche Flüssigkeiten
 - für den direkten Kontakt mit Lebensmitteln zugelassen

PLATTENDEKORE

Zur Herstellung von Tischplatten sowie von Schränken und Containern mit ABS-Kante.

Erhältlich für folgende Produkte:

- Stapelbank auf S. 19
- Sitznischen auf S. 23
- Mehrzwecktische Tabit auf S. 34
- Spezialtische auf S. 35
- Schreibtische ab S. 37
- Schüler-/und Lehrertische ab S. 40
- Schrankprogramm variado ab S. 70
- Bibliothek ab S. 143
- Stahlgarderoben S. 158 & Schultaschenschränke S. 161

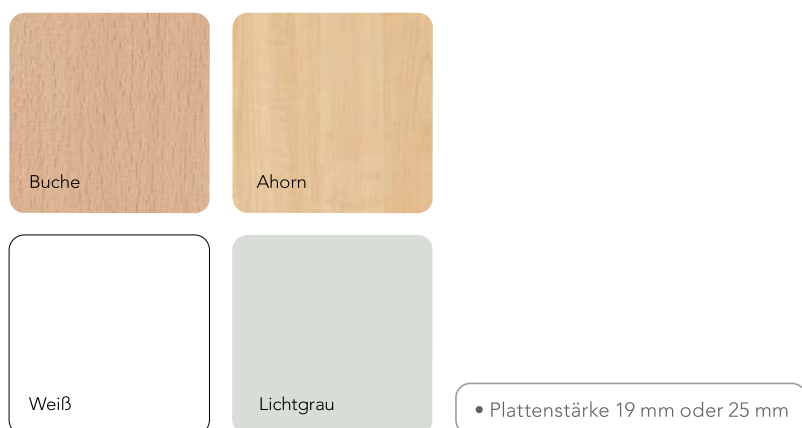





➔ Vierbeinstuhl kiboo
auf Seite 12.

METALL- OBERFLÄCHEN

FARBENFROHES METALL

Metall muss nicht immer nur silberfarben sein! Bei uns erhalten Sie Gestelloberflächen in vielen unterschiedlichen Farben. Die Pulverbeschichtung orientiert sich selbstverständlich am neuesten Stand der Technik und profitiert von unserer langjährigen Erfahrung in diesem Bereich. Neben einem optisch ansprechenden Aussehen schützt die Pulverbeschichtung das Metall dauerhaft und garantiert so eine hohe Funktionalität. Durch die hohe Kratzfestigkeit ist der Pflegeaufwand minimal und die Gestelle sind leicht zu reinigen.

Erhältlich für folgende Produktkategorien:

- **Stuhlfamilie Kiboo ab S. 12**
- **Stuhlfamilie solit:sit ab S. 14**
- **Stuhl und Tische logo auf S. 40**
- **Stahlgarderoben auf S. 158**

GESTELLOBERFLÄCHEN



Hinweis

Auf Anfrage sind auch andere RAL-Farben gegen Mehrpreis möglich!

Metalloberfläche:

Metalloberflächen werden gewaschen und danach durch elektrostatisches Pulverbeschichten mit einer Epoxydharz-Kunststoffschicht oberflächenveredelt.

Kunststoffoberfläche: Kunststoffschicht:

seidenmatt, bei ca. 200 °C eingebrannt
Die Schichtdicke beträgt mindestens 60 µm.

Ganzheitliche Raumlösungen für Ihre Bildungseinrichtung

Wie erfolgreich Lernen und Betreuung gelingen, hängt entscheidend von der Umgebung ab. Wir unterstützen Bildungseinrichtungen mit individueller Beratung, durchdachter Planung und maßgeschneiderter Raumkonzepten – für Neubau, Sanierung sowie kleine und große Räume im Innen- und Außenbereich. Von der ersten Idee über ein passgenaues Angebot – auf Wunsch inklusive Aufmaß – bis hin zur Lieferung und Montage begleiten wir Sie zuverlässig durch alle Projektphasen.

Individuelle Anforderungen bedürfen persönlicher Beratung. Unser Außendienst unterstützt Sie mit fachlichem Know-how und persönlichem Engagement und steht Ihnen auch über den Projektabschluss hinaus zur Seite.

W





»» Was ist da
alles drin ««

Wo finden Sie was?

A

abacustica®-Schallabsorber	166
Abschlussregal	52, 54, 58, 60
Achtecktisch	33
Airhockey SpeedFighter	222
Akten-Garderobenschrank mit Doppeltür	75
Aktenregale- & Schränke	74, 77, 79, 148
Akustik-Decken-Set	168
Allzweckwagen	173
Anbauregale	84, 179
Ärgern macht lustig	220
Armlehnen für Drehstuhl	22
Astscheiben	178
Aufsatzregale	73
Aufsatzschränke	73
Ausziehtische	36
Außenecke „Chillax“	111

B

Balancewippe-Set	230
Balancier-Landschaft	230
Balancierbock	227
Balancierbrett	226
Balancierwippe	229
Baldachin-Dreieck	114
Ballkorbständer	235
Bank für Tisch „Haus“	152
Bank mit Lehne	153
Baseballcap	193
Basisbausteine natur, Set groß	199
Bastelfedermischung	196
Bastelpaket XXL	196
Bastelpapier	181
Baumklötze	205
Baumwollgarn-Set	198
Baumwolltaschen	192
Baupodest-Set	142
Bausatz „Glitzersteine“	199
Bausatz „Stapelsteine“	201
Bausatzwagen, bunt	200
Bausatzwagen, komplett	203
Bauteppiche	121
Befestigungsmaterial für Regal-an-Regal	84
Ben-Hur-Dreirad	236
Bibliotheksregal	147
Bilderklemmleiste „Kombi“	91
Bildertrockenwagen	175
Birkenstämmchen	178
Blanko-Sandtiere „Echsen“	192
Blanko-Sandtiere „Meerestiere“	192
Blende	141
Blöcke für Whiteboards/Flip-Charts	87
Blokus	221
Boomwhackers-Set	224
Boomwhackers, diatonisch	224
Brennstab „Profi“	178
Brett „Affenleiter“	226
Brett „Dschungelbrücke“	226
Brett „Fakir“	226
Brett „Fluss-Steine“	226
Brett mit Granulatschlange	226
Brett mit Wippen	226
Brettchen	178
Bücher- oder Themenwagen	145
Bücherschrank mit Rollen	144

Buchstaben-Perlen, bunt	195
Bügelperlen	194
Bürodrehstuhl raya	22

C

„Chill“, 2-Sitzer	107
„Chill“-Sessel	107
„Chillax“, 1-Sitzer	110
„Chillax“, 2-Sitzer	110
„Chillax“, 3-Sitzer	110
„Chillax“-Außenecke	111
„Chillax“-Couchtisch	111
„Chillax“-Eckelement	110
„Chillax“-Fünfeck	110
„Chillax“-Fünfeck-Hocker	110
„Chillax“-Rechteck-Hocker	111
„Chillax“-Regal	111
„Chillax“-Sessel	111
„Chillax“-Sofaliege	111
„Chillax“-Viertelkreisabschluss	111
„combisit“ A, Stuhl	20
„combisit“ B, Stuhl	20
„combisit“ C, Stuhl	21
Contabulo	205
Cyclecart	236

D

dacta-color-Set	190
Das verrückte Labyrinth	221
Dauerkalender	219
Deckfarbkasten Winner	189
Diagonalstrebe	147

DIGITAL STARTER	
Algorithmus	213
Bedingungen und Schleifen	214
Coding Architekt	213
Coding Labyrinth	214
Coding Pixel	213
Legespiel Pixel	213
Maschinelles Lernen	215
Neuronale Netze	215
Pfadfinder-Algorithmus	215

Doppeltaxi	236
Doppeltüren-Aufsatzschrank	73
Doppeltürenschränk	72, 77
Doppeltürenschränk mit Rollböden	53, 59
Doppeltürenschränk	52 - 55, 58, 59, 61 - 63
Dosenspitzer-Set	187
Dosenwerfen	233
Drachenset zum Bemalen	193
Drehstühle	15, 17, 22
Drehtürenschränke	72, 74, 75, 79
Dreieck-Klappmatten	112
Dreikant-Buntstifte	187
Dreiviertelkreis-Anbautisch	38
Drittelkreistisch	33
Dünne Pfeifenputzer	197

E

Eck-Baldachin	114, 115
Eck-Stufenpodest-Set	137

Eckelement „Chillax“	110
Eckpodeste	138, 142
Ecksofa	96, 100
Ecophon®-Connect-Kleber	167
Eigentumskästen	64
Eigentumsschränke	52, 54, 58, 60, 80
Einhänge-Garderobe	89
Einhänge-Klapptisch	89
Einhängeherd	89
Einhängekasten	89
Einhängeregale	89
Einhängespiegel	89
Einhängespüle	89
Einlegeböden	81, 179
Ersatz-Spielfiguren „Fußball“	223
Erwachsenensofa	105
Etagenpodest-Set	140

F

Fachboden	84
Fahrbares Trockengestell ohne Gitter	174
Falttisch plico	35
Farbschalen	194
Feelix & Fay: Emotionsstern	210
Feelix & Fay: Lösungsteppich	211
Fensterbausteine	204
Filzen-Komplettsset	198
Filznadeln	198
Filzset-Mischpackung	198
Fingerfarbe Creall	190
Flexo-Sit	22
Flipchart auf Rollen	87
Flipchart mit Tischfunktion	87
Forscherset „Magnetismus“	218
Forscherset „Messen und Wiegen“	218
Fotokarton-Set	181
Freischwinger „solit:sit®“	15, 17
Freischwinger „Visit“	20
Fröbel Bausatzwagen	202
Fünfeck „Chillax“	110
Fünfeck-Hocker „Chillax“	111
Fünfeck-Tisch „Chillax“	33
Fußball-Set	235
Fußhocker	107

G

Garagenschrank	79
Garderoben-Doppeltürenschränk	75
Garderoben-Hakenleiste	157
Garderoben-Komplettelement	156
Garderoben-Mützenablage	156
Garderobenschränke	75
Garderobenschrank für die Grundschule	158
Garderobenspind	159
Garderobenspind für die Grundschule	159
Garderobenspind für die Sekundarstufe	158, 159
Gestell für Rückzugshöhle	132
Gitter für Trockengestelle	174
Gleitkufenstuhl „solit:sit®“	17
Gleitkufenstuhl „solit:sit®“ Swing	15
Glitzerpompons	197
GONGE® Fluss-Steine	230

Grafomotorik-Set	217
Gratnells Eigentumsbox mit Auszugsstopp	65
Gratnells Materialbox mit Auszugsstopp	65
Großer Werkzeugschrank	177
Grundregal	84
Grundregale	179
Gymnastik Basis-Set	231
Gymnastikschrank, Furnier	62

H

Halbrundtisch	32
Halterung für Wassersäule	133
Handbohrer	178
Hängeschränke	64
Häuschen mit Sitznische	23
Häuschen mit Tisch und Bänken	23
Hebel-Sicherheits-Schneidemaschine	185
Himmelszelt	115
Hobbyplotter Brother ScanNCut	185
Hochlehner, groß	102
Hocker	100
Hocker „Bumerang“	99
Hocker „Mickey“	21
Hocker „up“	21
Höhenverstellbare Staffelei	171
Höhenverstellbare Werkbank	176
Holz-Instrumente-Box	225
Holz-Perkussion-Set	225
Holz-Stifthalter	178
Holzklugeln „Emotionsmix“	210
Holzperlen-Mischung, pastell	195
Holzperlen, natur	195
Holzspatel-Set	196
Hort-Liegepolster	113
Hortsofa	101
Hügelkuppen	230
Inneneckstütze	147
Instrumente-Set	224

J

Jumbo-Bastelpaket	180
-------------------	-----

K

KAPLA® 1000er-Kiste	204
KAPLA® 200er-Box	204
Kastanienbohrer & Nussknacker 2-in-1	178
„kiboo“-Luftpolsterstühle	12, 13
„kiboo“-Vierbeinstuhl	13
Kicker „Garlando“ mit Glasabdeckung	222
Kinder-Basketball	235
Kinderbuffet „Mississippi“	83
Kinderschnittmesser	178
Klapp-Bibliothek mit Metallbügel	145
Klapprahmen	91
Klappschrank	172
Klapptisch „slide“	35
Kleines Zirkus-Set	231
Klett-Zielscheibe	235
Kombinationsschränke	79, 788
Kombischrank mit 2 Doppeltüren	63
Kombischrank mit 8 Schubkästen und	

Doppeltüren, offen	63
Kombischränke	60
Konfliktlösungs-Set: Gewalt – (k)ein Thema?!	211
Kooperationsbauspiel	234
KORXX-Korkbausteine	205
Kreativ-Materialpaket	180
Kreativwagen	172, 173
Kufenstuhl, 2-er, logo, höhenverstellbar	40
Kufentische, logo, höhenverstellbar	40
Kugelroller-Leerflaschen	182
Kurze Wandhalterung für Wassersäulen	115, 132
Kuschelecke	112

Laminierfolien, glänzend	185
Laminiergerät	185
Langwandtafel, Whiteboard	86
Lärmampel inkl. Akku	219
Laubsägeschrank und Werkzeuge	177
LED-Lichternetz	133
Leerflaschen-Set	182
LEGO® City Personen-Schnellzug	206
LEGO® Classic Kreative Fahrzeuge	207
LEGO® Education „Meine riesige Welt“	207
LEGO® Feuerwehr-Set	206
LEGO® Riesenset Bausteine	207
LEGO®-Set Bauplatten	207
Lehrertisch solano	41
Liegekissen	134
Liegepolster mit Ösen	113
Lilys Buchstabenteppich quadratisch	122, 216
Linkshänderschere-Set	184
Lochblech	88
Lochplatte Hort/Schule	88, 89
Luftpolsterstühle „kiboo“	12, 13
LYRA Groove	187
LYRA-Buntstifte „Hauttöne“	186
LYRA-Farbbriesen „Metallic“	186

Magformers WOW-Set	208
Magic-Stifte	186
Magnet-Set	87
Magnetbaukasten „Magformers“	208
Magnethaftende Profilleiste	91
Magnetleiste	91
Make 'n' Break	221
Malbretter	174
Märchenwolle, bunt	198
Master Logic	221
Materialkasten	64, 173
Materialkasten für Etagenpodeste	141
Materialkasten mit Acryleinsatz für	
Pureo Schränke	64
Materialschale, groß	194
Materialschränke	52, 54, 58, 62, 79
Mehrfachstaffelei	171
Mehrzweckregal	75, 77, 148
Mehrzwecktisch „Tabit“	34
Mini-Pompons	197
Möbelgarage	115

Möbelverbinder	99, 111
Moon-Car Harley	236
Moon-Car Original	236
Moosgummi-Gruppen-set	197
Moosgummi-Platten-Set	197
Motivlocher-Sparset	184
Multifunktions-Spieltisch 9 in 1	222
Musikschrank mit 2 Rollböden	62
Musikset mit Wagen	225

Nachfüll-Set Stifte, dick	186
Nachfüll-Set Stifte, dreiflächig	186
Nachfüll-Set Stifte, dünn	186
Namensschilder	65, 81
NetZRückenstuhl „Visit“	20

Outdoor-Sitzsack „Kissen“	119
---------------------------	-----

Paletten-Set für Temperablöcke	189
Papierpaket-Mix	181
Parcours-Set	231
Pedalo® Stapelbaustein Balancierstange	228
Pedalo® Stapelbaustein Balanciersteg-Set	228
Pedalo® Stapelbaustein Rollflitzer	228
Perlen „Buchstaben“	195
Perlen-Maker-Set	196
Perlenmix XXL	195
Pfeifenputzer-Großpackung	197
Pflegemittel für Wassersäulen und Wasser	132, 133
Pinnleiste mit Kork	91
Pinnwand	88
Pinself-Großpack	193
Pinself-Set in Aufbewahrungsbox	193
Pinself-Set „Deckfarbe“	193
Platten-Set	194
Podeste	138
Podestverbinder	141
Polster für Sitznische	23
Polsterbänke	19
Polydron, Magnetbausteine, transluzent	208
Pompon-Set	197
Pop-up-Fußballtore	235
Portfolioschrank mit Schiebetüren	55
Portfolioschränke	52, 54, 55
Pureo Schrankkombination	53, 55, 57, 59, 61, 62
Puzzleschrank, Furnier	62

Quadrat-Spiegel	88
Quadrat-Vitrine	92
Quadratpodest, niedrig	141
Quadratisch	32
Quadratisch	32
Quer-Rollladenschrank	72, 74
Querunterteilung	39

Raum-Lage-Spiel „Wackelwald“	205
Raumteiler-Regale	82
„Rebello“-Sofa	98
„Rebello“-Sessel	98
„Rebello“-Viertelkreis	98
„Rebello“, winkliges Eckelement	98
Rechteck mit Rückenlehne	100
Rechteck-Hocker „Chillax“	111
Rechteck-Spiegel	88
Rechteckpodeste	141
Rechteckstisch	32
Regale	52, 54, 55, 56, 58, 60, 61, 111
Regal für Rollkästen	56
Regalhäuschen	82
Regalkasten	89
Regalrahmen	147
Regalschränke	52, 53, 54, 55, 56, 58, 59, 60, 61, 63, 72, 74, 79
Registerschrank	78
Rhythmik-Set	224
Riesen-Podest	142
Riesensanduhren-Set	219
Rikscha	236
Ringwurfspiel, groß	233
Rollcontainer	79
Rollcontainer für Schreibtisch „info“	39
Rollkästen	56, 141, 179
Rollwagen	146
Rollwagen für Baupodest	142
Rollwagen für Materialboxen	56
Rollwagen für Spielbank	137
Rückenpolster für Kuschelecken	112
Rucksack mit Kordelzug	192
Rückzugssessel	104
Rundtisch	33

Sagaland	221
Schachspiel, magnetisch	221
Schallabsorber	167
Scheren-Komplettsset	184
Scheren-Set	184
Scherenständer inkl. Scheren	184
Schiebetüren-Aufsatzschrank	73
Schiebetürenschränk	53, 72, 74, 77
Schlampermäppchen	193
Schließfachschränke	76
Schminke	189
Schmucksteine-Sortiment	196
Schränke	52, 54, 55, 56, 58, 59, 60, 61
Schrank-Arbeitsplatz	60
Schreibtisch, magnetisch	217
Schreibtisch „info“	38
Schreibtisch „classic flex 2.0“, elektro	37
Schubfachschrank	72, 77
Schubkastenschrank	52, 54, 55
Schuhtauschstation, Grundschule	157
Schultaschenregal	161
Schultaschenschränke	161, 163
Schüttel-Eier	225
Schwungtuch „Ballzauber“	232
Schwungtuch „Harmonie“	232
Selbstklebende Kunststoffrahmen	65, 81
Servierwagen	83
Sessel	107

Sessel „Chill“	107
Sessel „Chillax“	111
Sessel mit Rücken- und Sitzkissen	106
set.upp-Cube	155
Shuffle-Board	223
Sicherheitsschneidmaschine	185
Sinnesecke	115, 132
Sitz- und Rückenpolster	132
Sitzelemente	118
Sitzkissen	116
Sitzkissen-Bank	116, 117
Sitzkissen-Rondell	116
Sitzkissen-Set	116, 117, 119
Sitzkissen-Wagen	116, 117, 119
Sitzkissen-Wagen, Komplett-Set	119
Sitzsack „Kugelform“	118
Sitzsack „Relax“	118
Sitzsack „Spandi“	118
Sitzsack, 400 l	134
Sofa „Bumerang“	99
Sofa „Fünfeck“	103
Sofa „Rebello“	98
Sofa „Rebello“, Sessel	98
Sofa „Rebello“, Viertelkreis	98
Sofa „Rebello“, winkliges Eckelement	98
Sofa mit Rücken- und Sitzkissen	106
Sofaliegende „Chillax“	111
Soft-Kegel	233
„solit:sit“-Freischwinger	15, 17
„solit:sit“-Gleitkufenstühle	15, 17
„solit:sit“-Vierbein-Stuhl	15, 17
Sperrholzplatten	177
Spielbank	137
Spielbank mit Teppich	137
Spielepaket „Schulstart“	220
Spieltrapez-Rollwagen	136
Spitzmaschine	187
Sprach-Zwergenland	216
Standvitrine	92
Stange für Riesenpodest	142
Stapelbank	19, 157
Stapelhocker	18
Stapelstein® Rainbow Set	228
Steh- und Sitzbank	146
Stehsitz	152
Stehtisch, wandbefestigt	152
Stempelkarussell	217
Stickgarn-Großpackung	198
Sticknadeln ohne Spitze	198
Stoffbeutel-Satz	192
Stoffdach	132
Straßenmalkreide-Sparpack	188
Straßenmalkreide-Sparpack XXL	188
Strippensurfer	234
Stufenpodest gerade	137
Stufentrapez Eck	137
Stuhl „combisit“ A	20
Stuhl „combisit“ B	20
Stuhl „combisit“ C	21
Stuhl „roman“	21

Tafelwaage mit Gewichten	218
Taschenregale	161
Temperablock-Riesenset	189
Teppich „Jahreszeiten“	122
Teppich „Kinder der Welt“	122

Teppich „Unsere Welt“	122
Teppich für Materialkasten	64
Teppich für Puroo Rollkasten	56
Textilmaler	192
Time Timer	219
Tisch „Haus“	152
Tisch Kleeblatt	33
Tisch „maestro“	37
Tisch-Anbau „maestro“	37
Tisch-Kicker, natur, von WeyKick	223
Tisch-Transportwagen „slide“	35
Tisch-Trockengestell, Holz	174
Tischkicker	223
Tisch-Sitz-Kombination, 8er (oval)	43
Tisch-Sitz-Kombination, 12er	43
Tisch-Sitz-Kombination, 16er	43
Tonpapier-Set	181
Trampolinbrett	227
Trapezbank	136
Trapeztisch	32
Tretford-Teppiche	121
Tuchgolf	233
Türen-/Schubfachschränk	72
Turm-Bausatzwagen	203
Twister	236

U

Universalstahlschrank	84
UNO	221
Unterbau mit einer Tür und Schubfach	41

V

Verbindungsböden	147
Verbindungspodest	138
Verbindungstisch	38
Verstellbarer Matten-Wandhalter	113
Vertikale Kabelschlange	39
Vier in einer Reihe	220
Vierbein-Stuhl „solitsit®“	15, 17
Vierbeinstuhl „kiboo“	13
Vierbeinstuhl „Visit“	20
Viertelkreisabschluss „Chillax“	111
„Visit“-Freischwinger	20
„Visit“-Netzurückstuhl	20
„Visit“-Vierbeinstuhl	20

W

Wachsmalkreiden	188
Wackelaugen-Set	196
Wand-Stehtisch mit Füßen	154
Wandbefestigung	147
Wandbefestigungsset	75
Wandbefestigungswinkel	147
Wandboard-Bank	154
Wandboard-Sitz	154
Wandboard-Tisch	154
Wandplatte „Tafel“	90
Wandplatte „Whiteboard“	90
Wandplatte Bücherregal	90
Wangenbank freistehend	151
Wangenbank- & Tisch	151
Wangenhocker	151
Wassersäule	115, 132, 133
Webrahmen-Set	198

WEHRFRITZ

Wachsmalstifte	188
Acrylfarben-Set	191
Alleskleber	182
Bastelkleber	182
Deckfarben-Set	191
Deckfarben-Set „Pastell“	191
Duo-Fasermaler	187
Fingerfarben	190
Fingerfarben-Set „Pastell“	190
Fingerfarben-Sortiment	190
Klebepistole, groß	183
Klebepistole, klein	183
Klebesticks-Großpackung	183
Klebesticks-Großpackung, dick	183
Klebestifte-Set	183
Klebestifte-Sparset	183
Primarfarben-Set	191
Spielecken-Baldachin	114
Stifte-Set, dick	186
Stifte-Set, dreiflächig	186
Stifte-Set, dünn	186
Textilfarben-Set	192

Wendebibliothek Dekor	144
Wendebibliothek Furnier	144
Wendebibliothek in Buche	144
Wer ist es?	221
Werkbank für Kinder, höhenverstellbar	176
Werkbank, höhenverstellbar	176
Werkzeugsatz	177
Werkzeugset in Holzwerkkiste	177
Whiteboard	86
Winkeltisch	33
Wippbrett Moon Rocker	229, 231
Wolle-Set	198

X

XXL-Kork-Litfaßsäule	90
----------------------	----

Z

Zeitschriftenständer, frei stehend	92
------------------------------------	----

Allgemeine Geschäftsbedingungen

GELTUNG, LIEFERGEBIET UND KUNDEN

Diese AGB gelten für Angebote, Bestellungen, Aufträge, Auftragsbestätigungen und sonstige Vertragsabschlüsse ab 01.01.2026, frühestens jedoch ab Veröffentlichung des Katalogs über die Lieferung und Montage von Waren der Habermaas GmbH & Co. KG aus eigener und fremder Herstellung an unsere Kunden mit Liefer- und Rechnungsadresse in Deutschland. Abweichende, entgegenstehende oder ergänzende Kunden-AGB gelten nur mit unserer ausdrücklichen Zustimmung; diese werden nicht einbezogen, auch wenn wir nicht widersprochen haben. Individualabreden haben Vorrang. Unser Angebot richtet sich nicht an Verbraucher, sondern an öffentliche Träger (z.B. Kommune, Land, Stiftung) und an privat-gewerbliche Träger von Kindertageseinrichtungen (KiTA, KiGA), Schulen, Krankenhäusern oder sonstigen Einrichtungen für Menschen mit und ohne Behinderungen sowie an Unternehmen, die diese Einrichtungen ausstatten.

ANGEBOT, BESTELLUNG, AUFTRAGSBESTÄTIGUNG, VERTRAGSABSCHLUSS

Die Warenpräsentation ist eine unverbindliche Aufforderung, bei uns Waren zu bestellen. Ihre Bestellung ist ein bindendes Angebot. Die Bestellung wird durch unsere an Sie übermittelte Auftragsbestätigung, im Rahmen eines sonstigen Vertragsabschlusses oder durch die Warenlieferung angenommen. Damit wird der Vertrag (Kauf-, Werklieferungs- oder Werkvertrag) abgeschlossen. Der Kunde hat kein gesetzliches Verbraucher-Widerrufsrecht und auch kein freiwilliges Rückgaberecht über die Gewährleistung oder Haftung hinaus. Unsere Abbildungen zeigen die Ware so, wie sie aktuell sind. Irrtümer vorbehalten. Abgebildetes Dekorationsmaterial ist nicht Warenbestandteil. Bei Set-Bestellungen kann die Zusammenstellung lieferantenseitig unerheblich und geringfügig variieren. Zertifikate und Testlabels entsprechen dem Stand der Drucklegung (03/2026).

PREISE, ZAHLUNGSBEDINGUNGEN UND AUFRECHNUNG

Die Preise sind freibleibend und für die Selbstmontage kalkuliert. Hinzu kommt die jeweils geltende MwSt. Preisirrtum vorbehalten. Es gelten die im Angebot, der Auftragsbestätigung oder die in einem sonstigen Vertragsabschluss angegebenen Preise. In den Preisen nicht enthalten sind vom Kunden zu tragende Versandkosten und Abgaben. Preisermäßigungen gelten nicht für unter die Buchpreisbindung fallende Waren. Wir liefern gegen Vorauskasse, soweit - nach Bonitätsprüfung und im Rahmen eines von uns eingeräumten Kreditlimits - nicht Lieferung auf Rechnung oder Voraus- bzw. Anzahlung auf entsprechende Rechnung hin vereinbart ist. Eine Zahlung per Lastschrift, Kreditkarte, PayPal oder PayPal Express bedarf unserer gesonderten Bestätigung. Unsere Rechnungen, die wie auch Mahnungen elektronisch zugestellt werden können, sind grundsätzlich innerhalb von 30 Tagen ab Rechnungsstellung ohne Abzug zahlbar. Teillieferungen können wir mit dem vereinbarten, anteiligen Preis bzw. der Vergütung in Rechnung stellen. Wir können in direkter oder entsprechender Anwendung von § 632a BGB oder bei Vereinbarung der VOB/B Abschlagszahlungen in Höhe des Wertes der erbrachten und geschuldeten Lieferungen und Leistungen, wie dieser sich aus den Ihnen vorliegenden Lieferscheinen und dem Auftrag ergibt, beantragen und verlangen. Die Abschlagszahlung stellt keine Abnahme oder ein Verzicht auf Mängelrügen dar. Mit der Abschlagszahlung geht das Eigentum an der gelieferten Ware an den Kunden über. Für eine Mahnung können wir einen pauschalen Schadenersatz von bis zu 10,00 € berechnen. Der Kunde kann nachweisen, dass kein oder ein geringerer Schaden entstanden ist. Aufrechnungs- und Zurückbehaltungsrechte stehen dem Kunden nur zu, wenn seine Gegenansprüche aus dem gleichen Lieferverhältnis herühren und rechtskräftig festgestellt, unbestritten oder von uns anerkannt sind. Von uns für die Lieferung eingesetzte Hilfspersonen sind nicht zum Geldempfang bevollmächtigt.

LIEFERUNGS- UND MONTAGEBEDINGUNGEN

Es gibt keinen Mindestbestellwert. Die Lieferungen erfolgen teilweise zerlegt und teilmontiert. Sie werden, soweit möglich, gemeinsam versendet. Nach Verfügbarkeit können wir auch Teillieferungen vornehmen. Zusätzliche Versandkosten fallen hierbei nicht an. Ware per Spedition und Paketdienst wird getrennt geliefert. Liefertage sind Werktage ohne Samstag. Die Lieferfrist beginnt bei Vorauskasse, Vorauszahlung oder Anzahlung am Tag nach der Zahlung und bei Lieferung auf Rechnung am Tag nach Vertragsschluss. Sind Lieferfristen vereinbart, so kommen wir nicht in Verzug, solange die Leistung in Folge eines Umstands unterbleibt, den wir nicht zu vertreten haben. Als Umstände kommen insbesondere Streiks, behördliche Maßnahmen und höhere Gewalt in Betracht. Die Lieferfristen verlängern sich für die Dauer der Verzögerung. Das Gleiche gilt, wenn der Kunde etwaige Mitwirkungspflichten nicht erfüllt. Wir haben den Kunden über diese Umstände unverzüglich zu informieren und die voraussichtliche bzw. neue Lieferfrist mitzuteilen. Sofern eine verspätete Lieferung aufgrund von Nichtverfügbarkeit der Leistung auch innerhalb der neu bekanntgegebenen Lieferfrist nicht erfolgen kann, sind wir berechtigt, ganz oder teilweise vom Vertrag zurückzutreten; eine bereits erbrachte Zahlung des Käufers haben wir unverzüglich zu erstatten. Sollten wir eine vereinbarte Lieferfrist nicht einhalten, so hat uns der Kunde eine angemessene Nachfrist zu setzen, die in der Regel zwei Wochen nicht unterschreiten darf. Erst dann kann der Kunde Aufwendungs- oder Schadenersatz oder die sonstigen Rechte geltend machen. Ist die Ware auf absehbare Zeit nicht bei unseren Lieferanten verfügbar, sind wir zum Rücktritt vom Vertrag berechtigt. Im Falle eines Rücktritts werden wir dem Kunden seine an uns geleisteten Zahlungen unverzüglich erstatten. Soweit eine Lieferung und - bei Beauftragung - die Montage trotz angemessener Ankündigung des Lieferzeitpunktes aus kunden- oder bau-seitigen und von uns nicht zu vertretenden Umständen nicht möglich ist, wie z.B., weil der Anlieferweg oder Räume nicht frei und geeignet sind oder weil keine zur Übergabe befugte Person bereit steht, trägt der Kunde die dadurch entstehenden Kosten, z.B. für die An- und Abfahrt, Lagerkosten und Arbeitskosten.

VERSAND UND VERSANDKOSTEN

Wir liefern an die vereinbarte Lieferadresse. Für Spiel-, Beschäftigungs- und Bastelmaterial, Therapie- und Arbeitsmittel berechnen wir für jeden Auftrag eine anteilige Versandkostenpauschale von € 5,95.

Nachlieferungen, die wir zu vertreten haben, werden portofrei geliefert. Für Möbel, Kleinmöbel, Turn- und Spielgeräte, Außenspielgeräte und Fallschutzmatten verstehen sich die Preise ab Werk, unfrei und ohne Verpackungskosten. Anfallende Fracht- und Verpackungskosten werden dem Rechnungsempfänger je nach Höhe des Bruttoauftragswertes in Rechnung gestellt.

AUFTRAGSWERT BRUTTO	FRACHTKOSTEN BRUTTO
bis 249,99 € brutto	10,- € brutto
250,- € – 499,99 € brutto	25,- € brutto
500,- € – 749,99 € brutto	50,- € brutto
750,- € – 999,99 € brutto	75,- € brutto
1.000,- € – 1.499,99 € brutto	100,- € brutto
1.500,- € – 1.999,99 € brutto	150,- € brutto
2.000,- € – 2.499,99 € brutto	200,- € brutto
2.500,- € – 3.999,99 € brutto	250,- € brutto
4.000,- € – 5.499,99 € brutto	400,- € brutto
ab 5.500,- € brutto	frachtfrei

Abweichende oder zusätzliche Frachtkosten, auch bei Lieferungen auf eine Insel oder an abgelegene Orte weisen wir im Angebot, der Auftragsbestätigung und der Rechnung je betroffener Ware gesondert aus. Nachlieferungen, die wir zu vertreten haben, werden portofrei geliefert. Der Transport erfolgt durch Logistikdienstleister.

VERSAND, GEFAHRÜBERGANG UND VERSICHERUNG

Die Ware wird am vereinbarten Lieferort als Erfüllungsort oder bei Lieferung ab Werk bei Abholung übergeben. Mit der Übergabe geht die Gefahr des zufälligen Untergangs und der zufälligen Verschlechterung auf den Käufer über. Der Käufer hat sich hiergegen auf seine Kosten selbst zu versichern. Der Übergabe steht es gleich, wenn der Käufer im Verzug der Annahme ist.

MONTAGELEISTUNGEN UND MONTAGEKOSTEN

Unsere Preise sind grundsätzlich für die Selbstmontage kalkuliert. Auf Ihre Anfrage hin bieten wir Ihnen auch die erforderlichen Montageleistungen gegen Entgelt an.

GEWÄHRLEISTUNG/SACHMÄNGELHAFTUNG

Es gilt mit Ausnahme der folgenden Bestimmungen grundsätzlich die gesetzliche Sachmängelhaftung. Soweit die VOB/B oder ein anderes Regelwerk zwingend vereinbart ist, gilt die dort einschlägige Sachmängelhaftung. Sachmängelansprüche verjähren in zwei Jahren, bei gebrauchter Ware in einem Jahr ab Ablieferung der Ware bzw. Auslieferung der Montage bzw. bei Werkverträgen oder bei Vereinbarung der VOB/B ab Abnahme. Der Kunde kann Nacherfüllung innerhalb einer angemessenen Frist verlangen. Angemessen ist die Frist jedenfalls, wenn sie nicht unter zwei Wochen liegt. Wir haben die Wahl, ob wir die Nacherfüllung durch Beseitigung des Mangels oder Lieferung einer mangelfreien Sache vornehmen. Wenn der Mangel arglistig verschwiegen wurde oder eine Garantie vorliegt, hat der Kunde jedoch diese Wahl. Eine Nachbesserung gilt immer erst nach dem erfolglosen zweiten Versuch als fehlgeschlagen. Ein Minderungsrecht oder ein Rücktrittsrecht vom Vertrag besteht erst nach fehlgeschlagener Nacherfüllung. Ein Recht auf Schadenersatz, Ersatz vergeblicher Aufwendungen und zum Rücktritt besteht nur, wenn der Mangel arglistig verschwiegen wurde, eine Garantie oder eine Haftung für Schäden aus der Verletzung des Lebens, des Körpers oder der Gesundheit vorliegt oder bei sonstigen Schäden die Haftung auf grobem Verschulden, d.h. auf einer grob fahrlässigen oder vorsätzlichen Pflichtverletzung, beruht. Schadenersatz bei leichter Fahrlässigkeit oder Schadenersatz für Vermögensschäden und entgangenen Gewinn sind auf jeden Fall ausgeschlossen. Der Kunde hat die Ware unverzüglich nach Ablieferung zu untersuchen und wenn sich ein offensichtlicher Mangel oder Schaden zeigt, unverzüglich Anzeige zu machen. Bei Erkennen von Schäden an der Verpackung (Verdacht auf Transportschäden) hat der Kunde bei Annahme der Ware vom Transportunternehmer die Beschädigung bescheinigen zu lassen. Ohne diese Bescheinigung leisten die Transportunternehmen regelmäßig keinen Schadenersatz. Zeigt sich erst später ein nicht offensichtlich erkennbarer, verdeckter Mangel, so muss die Anzeige unverzüglich nach der Entdeckung gemacht werden. Wird die Anzeige unterlassen, gilt die Ware als genehmigt. Es genügt die rechtzeitige Absendung dieser Anzeige. Als unverzüglich erkennen wir die Anzeige an, wenn diese innerhalb von fünf Werktagen ab Erkennbarkeit des Mangels abgesendet wird. Bitte fügen Sie eine Kopie der Lieferpapiere und Bildmaterial über den Mangel bei. Verspätete Mängelanzeigen können nicht berücksichtigt werden. War die Reklamation unberechtigt und der Artikel mangel- und fehlerfrei, ist WEHRFRITZ berechtigt, dem Kunden insbesondere für Versand- und Prüfkosten eine Bearbeitungsgebühr von € 40,- in Rechnung zu stellen. Dem Kunden bleibt der Nachweis eines niedrigeren Schadens vorbehalten. Der Kunde hat in diesem Fall die Rücksendungs- und Versandkosten zu zahlen. Im Set gekaufte Artikel können nur als Set vollständig, nicht nur Set-Teile retourniert werden.

Allgemeine Geschäftsbedingungen

HAFTUNG WEGEN SONSTIGER PFLICHTVERLETZUNG UND SONSTIGE HAFTUNG

Ein Recht auf Schadenersatz wegen sonstiger Pflichtverletzung, die nicht in einem Mangel oder einer Garantie liegt, besteht nur, wenn eine Haftung für Schäden aus der Verletzung des Lebens, Körpers oder der Gesundheit vorliegt oder die Pflichtverletzung bei sonstigen Schäden auf grobem Verschulden, d.h. auf grober Fahrlässigkeit oder Vorsatz beruht. Schadenersatz, Ersatz vergeblicher Aufwendungen oder ein Rücktritt bei leichter Fahrlässigkeit oder Schadenersatz für Vermögensschäden und entgangenen Gewinn sind ausgeschlossen. Haftungsausschlüsse oder Haftungsbeschränkungen gelten nicht für unsere Ersatzpflicht als Hersteller nach dem Produkthaftungsgesetz oder, wenn nach zwingenden Gesetzen die Haftung nicht ausgeschlossen oder beschränkt werden kann.

EIGENTUMSVORBEHALT

Wir behalten uns das Eigentum an der gelieferten Ware bis zur vollständigen Zahlung sämtlicher Verbindlichkeiten des Kunden aus dem Liefervertrag und als erweiterter Eigentumsvorbehalt aus der Geschäftsverbindung vor. Der Kunde ist verpflichtet, solange das Eigentum noch nicht auf ihn übergegangen ist, die Waren, insbesondere auch, soweit diese in einem Zwischenlager liegen, pfleglich zu behandeln. Insbesondere ist der Kunde verpflichtet, die Waren ab Gefahrübergang auf eigene Kosten gegen Diebstahl-, Feuer- und Wasserschäden ausreichend zum Neuwert zu versichern und dies auf Verlangen durch Vorlage der Versicherungsscheine, aus denen der jeweilige Lagerort ersichtlich ist, nachzuweisen. Der Kunde ist zur Weiterveräußerung der Vorbehaltsware berechtigt. Es gilt der verlängerte Eigentumsvorbehalt. Die Forderungen des Kunden gegenüber dem Abnehmer/Endkunden aus der Weiterveräußerung der Vorbehaltsware tritt der Kunde schon jetzt an uns in Höhe des vereinbarten Faktura-Endbetrages (einschließlich etwaiger Mehrwertsteuer) ab.

URHEBERECHTS-, EIGENTUMS- UND GESCHÄFTSGEHEIMNISSCHUTZ

Marken, sonstige Schutzrechte und Inhalte, Darstellungen und soweit wir dem Kunden bei Planung, Gestaltung und Einrichtung Darstellungen, wie Zeichnungen, Pläne, Karten, Skizzen, Tabellen und plastische Darstellungen, Daten und sonstige Informationen zur Verfügung stellen, unterliegen dem Schutz der Eigentums- und Urheberrechte und dem Schutz des Geschäftsgeheimnisgesetzes. Diese dürfen nur projektbezogenen und/oder bei behördlicher Notwendigkeit verwendet und nicht an Wettbewerber oder sonstige Dritte weitergegeben werden. Mit Zugang und Verwendung erkennt der Kunde dies an.

SONSTIGE BESTIMMUNGEN

Für die AGB und das Lieferverhältnis gilt deutsches Recht vorbehaltlich zwingenden internationalen Privatrechts unter Ausschluss internationalen Einheitsrechts, insbesondere des UN-Kaufrechts. Ausschließlicher Gerichtsstand ist Coburg. Es gilt für Erklärungen inklusive Rücktritt oder Kündigung die hier rechtsgeschäftlich vereinbarte Schriftform oder die qualifizierte oder auch einfache elektronische Signatur oder die Textform ohne eigenhändige Unterschrift. Die Textform gilt nicht für Rahmenvertragsabschlüsse. Dokumente können durch telekommunikative Übermittlung per E-Mail oder im sonstigen elektronischen Datenaustausch zugestellt werden. Für die Rechtsfolgen bei Unwirksamkeit und Nichtbeziehung der AGB gilt das Gesetz.

HERSTELLERGARANTIE

Soweit bei den Waren ein Garantie angegeben ist, gilt dies zusätzlich zur Sachmängelhaftung je nach Angabe für eine Dauer bis zu 10 Jahren ab Übergabe bzw. Abnahme. Wir garantieren, dass die Waren nach den branchenüblichen Maßstäben für industriell gefertigte Möbel frei von Material- und Verarbeitungsmängeln sind. Ausgenommen von der Garantie sind warentypische, natürliche oder normale Verschleißerscheinungen, Schäden durch spitze, scharfkantige, heiße oder feuchte Gegenstände, Quellschäden durch stehende Feuchtigkeit, Schäden durch Chemikalien, vorsätzliche oder fahrlässige Beschädigung oder Zerstörung oder unsachgemäße Behandlung durch z. B. ungeeignete Reinigungsmittel. Für Außenspielergeräte gilt folgende Garantie: Für eine Dauer von bis zu 10 Jahren auf Standsicherheit gegen Durchrostern von Bauteilen aus Edelstahl, verzinktem Stahl, gegebenenfalls zusätzlich pulverbeschichtet, und gegen Fäulnis und Pilzbefall von Standpfosten aus Douglasie, verbaut auf Pfostenschuhen und durch Abdeckklappe oder Dach geschützt. Für bis zu 5 Jahre auf Standsicherheit gegen Fäulnis und Pilzbefall auf alle übrigen Holzbauteile auf Douglasie und gegen Bruch auf alle Bauteile aus High Pressure Laminat und Polyethylen. Für bis zu 2 Jahre auf Standsicherheit gegen Bruch auf Herkules-Seile und -Netze sowie gegen Funktionsstörungen und Bruch auf bewegliche Teile, Lager, Ventile und Federn. Von der Außenspielergeräte-Garantie ausgenommen sind: Korrosionsbedingte Schäden, welche kurzzeitig oder ständig unter den Einfluss von salz- oder chlorhaltigem Wasser stehen sowie Schäden an Spielanlagen, welche näher als 800 m zur Küste stehen oder zeitweise standen; natürliche Holz-/Materialeigenschaften, wie z.B. Farbveränderungen und witterungsbedingte Risse im Holz; Schäden, insbesondere Veränderungen des Materials oder der Farbe wie Korrosion, welche durch zu spätes Entfernen der Verpackung oder nicht sachgerechtes Lagern entstanden sind; Spielanlagen, welche nicht fachgerecht montiert bzw. nicht entsprechend unserer Wartungsanleitung gewartet wurden; Flugrost sowie Rost, der durch Kratzer oder Beschädigungen verursacht wurde; Verblässen von Farben, z.B. an Seilen, bei HPL-Platten. Die Garantie erlischt, wenn keine fachgerechte Montage, Wartung und Pflege nach den Hinweisen des Herstellers und nach den anerkannten Regeln der Technik und keine fachgerechte Reparatur mit Verwendung von Original-Ersatzteilen des Herstellers erfolgt oder Mängel und Schäden durch eine unsachgemäße Aufstellung oder durch Transportschäden, die nicht von uns zu vertreten sind, verursacht sind. Die Garantie gilt nicht bei Unerheblichkeit. Im Garantiefall tauschen wir die Ware gegen die gleiche, neue Ware oder mangels Verfügbarkeit gegen eine nach Art, Güte und Treu und Glauben gleichwertige Ware aus oder leisten Nachbesserung oder Kaufpreiserstattung.

DATENSCHUTZINFORMATION

Wir erheben und verarbeiten, soweit geschäftsnotwendig und im Rahmen der DSGVO und des BDSG zulässig, personenbezogene Daten zur Auftragsabwicklung, zur Kundenpflege und für Werbung. Hierzu übermitteln wir Ihre Daten auch an Dritte, z. B. Auslieferer. Zum Zwecke der Bonitätsprüfung können wir Ihre zur Adress- und Bonitätsprüfung erforderlichen Daten gegen die von unserem Dienstleister - derzeit CRIF Bürgel GmbH, Kaiserstraße 217, 76133 Karlsruhe - gespeicherten Daten abgleichen, sofern wir unser berechtigtes Interesse glaubhaft dargelegt haben. Die dort gespeicherten Daten beziehen auch Erkenntnisse aus mathematisch-statistischen Verfahren ein. Darüber hinaus ermöglichen wir sorgfältig ausgewählten Versandunternehmen, Markenherstellern und Verlagen, Ihnen im Rahmen der werblichen Ansprache Informationen und Angebote zukommen zu lassen. Bei der technischen Durchführung der Datenverarbeitung bedienen wir uns teilweise externer Dienstleister. Wenn Sie künftig keine Informationen und Angebote mehr erhalten wollen, können Sie bei uns der Verwendung Ihrer Daten durch uns oder Dritte für Werbezwecke jederzeit durch eine formlose Mitteilung widersprechen (per Post WEHRFRITZ, Kundenmanagement, 96475 Bad Rodach; per E-Mail: kontakt@wehrfritz.com. Die Datenschutzerklärung finden Sie in der Fußzeile auf unserer Webseite www.wehrfritz.com

Irrtümer vorbehalten!

Wow!

Sooo viele Möglichkeiten!



jetzt Bewegungslandschaft
später Ruheinsel



Die modularen, multifunktionalen Möbel mit dem Wow machen es möglich, dass Schul-Räume vielfältig genutzt werden können: Flexibel und funktionsoffen sind sie kinderleicht umgebaut und schnell an jede neue Situation angepasst.

HIER WOHNTE GUTES LERNKLIMA

WEHRFRITZ

Entwicklung & Design

Hergestellt in 
BAD RODACH



Noch mehr Informationen
zum Produkt auf Seite 23.

WEHRFRITZ

Habermaass GmbH & Co. KG · August-Grosch-Straße 28-38 · 96476 Bad Rodach



Bestellservice: +49 9564 929-60316 (Mo bis Fr 8 – 16 Uhr)
Kundenservice: +49 9564 929-60013 (Mo bis Fr 8 – 16 Uhr)



bestellungen@wehrfritz.com · kontakt@wehrfritz.com



www.wehrfritz.com

FOLGEN SIE UNS AUF



PEFC
PEFC/04-31-1033



Art.-Nr. 2014839 2026 D